

# CipherLab

## Руководство Пользователя

Терминал сбора данных RS35  
Android™ 10

Версия 1.01





---

Copyright © 2021 CIPHERLAB CO., LTD.  
Все права защищены.

Данное руководство содержит конфиденциальную информацию о CipherLab co., ltd.; она предоставляется в соответствии с лицензионным соглашением, содержащим ограничения на использование, а также охраняется законом об авторских правах. Внесение каких-либо изменений в программное обеспечение продукта категорически запрещено.

Учитывая постоянное совершенствование продукта, информация, представленная в настоящем руководстве, может быть изменена без предварительного уведомления. Этот документ содержит информацию, защищенную авторскими правами. Все права защищены. Никакая часть этого руководства не может быть воспроизведена любыми механическими, электронными или другими средствами в любой форме без предварительного письменного разрешения CipherLab co., ltd.

Информация и интеллектуальная собственность, содержащаяся в настоящем документе, является конфиденциальной между CipherLab и клиентом.

Она остается исключительной собственностью CipherLab co., ltd. В случае обнаружения каких-либо ошибок в документации, пожалуйста, сообщите нам о них в письменном виде, CipherLab не несет ответственности за случайно допущенные орфографические ошибки или опечатки.

Google, Android, Google Play и другие знаки являются товарными знаками Google LLC.

Редакционное использование этих имен предназначено для идентификации, а также в интересах владельцев без намерения нарушения прав.

Логотип CipherLab является зарегистрированной торговой маркой CipherLab co., ltd. Все торговые марки продуктов и услуг, и товарные знаки являются собственностью их владельцев. Изменение данных идентификационных названий в интересах их владельцев не является нарушением.

CIPHERLAB CO., LTD.  
Вебсайт: <http://www.CipherLab.com>

---





---

# ВАЖНЫЕ УВЕДОМЛЕНИЯ

---

## ДЛЯ ЛАЗЕРНЫХ УСТРОЙСТВ

- ▶ Данное устройство излучает FDA / IEC лазерное излучение 2 класса из порта выхода.
- ▶ Не направляйте луч в глаза!
- ▶ Любые корректировки или использование, за исключением указанных здесь, может привести к опасному воздействию лазерного излучения.

## РАБОЧАЯ СРЕДА

- ▶ Используйте терминал при температуре окружающей среды от -20°C до 50°C и влажности от 10% до 90%
- ▶ Храните устройство при температуре окружающей среды от -30°C до 70°C и влажности от 5% до 95%.
- ▶ Заряжайте устройство при температуре окружающей среды от 0°C до 40°C.
- ▶ Это устройство имеет пыле- и брызгозащищенный корпус, который соответствует классу защиты IP65/ IP67.

## УДЕЛЬНЫЙ КОЭФФИЦИЕНТ ПОГЛОЩЕНИЯ ЭЛЕКТРОМАГНИТНОЙ ЭНЕРГИИ (SAR)

Устройство соответствует пределу воздействия РЧ, установленному для неконтролируемой среды, и безопасно для предполагаемой эксплуатации, как описано в данном руководстве. Дальнейшее уменьшение воздействия РЧ может быть достигнуто, если устройство будет находиться как можно дальше от тела пользователя или установить устройство для снижения выходной мощности, если такая функция доступна.

Для ношения устройства во время использования, используйте крепления на ремнях, кобуры и/или аксессуары, которые не имеют металлического компонента в сборке и способны обеспечивать по крайней мере 10-миллиметровое разделение между устройством и телом пользователя.

- ▶ Значение SAR (FCC) (Стандартный лимит - 1.6 В/Кг)
- ▶ США (1г): Макс. 0.52 В/кг

Чтобы соответствовать требованиям радиочастотного воздействия в Европе, между телом пользователя и устройством минимальное должно поддерживаться расстояние разнесения в 0,5 см, включая антенну во время ношения на теле.

Для соответствия требованиям РЧ-облучения в Европе сторонние крепления на ремнях, кобуры или аналогичные аксессуары, используемые этим устройством, не должны содержать металлических компонентов. Использование аксессуаров, которые не удовлетворяют этим требованиям, может не соответствовать требованиям радиочастотного излучения, и их следует избегать.

- ▶ Значение SAR (CE) (Стандартный лимит - 2 В/кг)  
EU (10г): Макс. 1.440 В/кг

## ВАЖНЫЕ ИНСТРУКЦИИ ПО ТЕХНИКЕ БЕЗОПАСНОСТИ И ПРЕДУПРЕЖДЕНИЯ ДЛЯ ЛИТИЙ-ИОННЫХ/ПОЛИМЕРНЫХ АККУМУЛЯТОРОВ

- ▶ Пользователям важно знать о рисках, связанных с литиевыми батареями.
- ▶ Литий-полимерные и литий-ионные аккумуляторы энергозависимы. Несоблюдение приведенных ниже инструкций может привести к травмам и повреждению устройства при неправильной зарядке или использовании.
- ▶ Литий-полимерные/литий-ионные аккумуляторы имеют ограниченный жизненный цикл для зарядки и разрядки. По истечении срока службы батарея может вздуться.
- ▶ Необходимо хранить литий-полимерные и литий-ионные аккумуляторы в недоступном для детей месте.
- ▶ Никогда не выполняйте подключение с неправильной полярностью при зарядке и разрядке аккумулятора. Всегда дважды проверяйте полярность разъема аккумулятора.
- ▶ Если батарея не использовалась или не находилась в устройстве в течение 2 месяцев, перед использованием полностью разрядите и зарядите батарею. Всегда отсоединяйте аккумулятор от устройства, если вы не будете использовать устройство в течение длительного периода времени.

## ОБЩИЕ РЕКОМЕНДАЦИИ И ПРЕДУПРЕЖДЕНИЯ

- ▶ Используйте только специальное зарядное устройство для литий-полимерных/литий-ионных аккумуляторов от CipherLab. Невыполнение этого требования может привести к возгоранию, что может привести к травмам и повреждению имущества.
- ▶ Никогда не заряжайте батареи без присмотра. При зарядке литий-полимерных/литий-ионных аккумуляторов вы всегда должны находиться под постоянным наблюдением, чтобы следить за процессом зарядки и реагировать на потенциальные проблемы, которые могут возникнуть.
- ▶ Некоторые полимерные/литий-ионные зарядные устройства, представленные на рынке, могут иметь технические недостатки, из-за которых они могут заряжать литий-ионные/литий-ионные аккумуляторы неправильно или с ненадлежащей скоростью. Убедитесь, что приобретенное вами зарядное устройство работает правильно, и всегда контролируйте процесс зарядки, чтобы убедиться, что батареи заряжаются правильно. Невыполнение этого требования может привести к возгоранию.
- ▶ Если в какой-либо момент вы станете свидетелем вздутия, задымления или нагрева батареи, немедленно прекратите использование этой батареи и обратитесь к своему поставщику оборудования.
- ▶ Если вы случайно замкнули полярность батареи, батарею необходимо поместить в безопасное место для наблюдения примерно на 15 минут. Кроме того, при коротком замыкании и контакте с металлом (например, кольцами на руке) могут возникнуть серьезные травмы из-за проводимости электрического тока.

- 
- ▶ В случае сбоя из-за плохой доставки или по другим причинам вы должны вынуть поврежденную батарею для наблюдения и хранить поврежденные батареи отдельно от других исправных батарей.
  - ▶ Никогда не роняйте батарейки.
  - ▶ НЕ подвергайте аккумулятор воздействию воды.
  - ▶ НЕ пытайтесь разобрать батарею.
  - ▶ Рекомендуется поместить батарею в закрытый контейнер, чтобы защитить ее от повреждения жидкостью или случайного падения с высоты.

## ПРОЦЕСС ЗАРЯДКИ

- ▶ Пожалуйста, убедитесь, что аккумулятор заряжается в помещении, например, в хорошо проветриваемом помещении при температуре от 20°C до 30°C.
- ▶ НЕ заряжайте аккумулятор под прямыми солнечными лучами.
- ▶ При выборе количества элементов или напряжения для целей зарядки выберите количество элементов и напряжение, указанные на этикетке аккумулятора. В качестве меры предосторожности убедитесь, что информация, напечатанная на аккумуляторе, верна.
- ▶ Литий-полимерные/литий-ионные аккумуляторы имеют ограниченный жизненный цикл для зарядки и разрядки. По истечении срока службы батарея может вздуться.
- ▶ Допустимая температура зарядки от 0°C до 45°C.
- ▶ Во время разрядки и обращения с батареями не превышайте 50 °C.

## ХРАНЕНИЕ И ТРАНСПОРТИРОВКА

- ▶ Аккумуляторы CipherLab заряжаются на производстве примерно до 30% от полной емкости. Это хорошая емкость для длительного хранения и транспортировки.
- ▶ Аккумулятор НЕ следует хранить в полностью заряженном или полностью разряженном состоянии; в противном случае это приведет к необратимому повреждению аккумулятора.
- ▶ Аккумулятор может разряжаться, даже если он не установлен в устройство. Для любой хранящейся и неиспользуемой батареи настоятельно рекомендуется каждые 3 месяца заряжать батарею до 40–60% ее первоначальной емкости для длительного хранения.
- ▶ Всегда отсоединяйте аккумулятор от устройства, если вы не будете использовать устройство в течение длительного периода времени.
- ▶ Храните батарею в помещении при температуре от 0°C до 30°C для лучшей производительности.
- ▶ НЕ храните батарею при температуре выше 50 °C и никогда не подвергайте батарею воздействию высокого внешнего давления в течение длительного времени, что может привести к внутреннему короткому замыканию и перегреву.
- ▶ При транспортировке или временном хранении в транспортном средстве диапазон температур должен быть выше 0°C, но не выше 45°C.
- ▶ Хранение батареи при температуре выше 50 °C в течение длительного периода времени (более 2 часов) может привести к повреждению батареи.

---

---

## ИСПОЛЬЗОВАНИЕ, ОБРАЩЕНИЕ И УТИЛИЗАЦИЯ БАТАРЕИ

- ▶ Для литий-ионных/литий-полимерных аккумуляторов вздутие, расширение или набухание после одного года или 500 циклов (полных циклов зарядки-разрядки) является нормальным явлением. Хотя мы и гарантируем, что такая батарея НЕ нанесет никакого ущерба, мы советуем прекратить использовать и сразу утилизировать батарею. Мы настоятельно рекомендуем заменять аккумулятор каждый год или после 500 циклов, в зависимости от того, что наступит раньше.
- ▶ Если производительность батареи снижается более чем на 20%, это означает, что батарея находится в конце своего жизненного цикла. Пожалуйста, прекратите использование этой батареи, утилизируйте ее надлежащим образом в соответствии с действующими процедурами безопасной утилизации батареи и замените ее на новую/исправную.
- ▶ Фактическое количество циклов зарядки зависит от условий использования, моделей, температуры окружающей среды и других переменных.
- ▶ НЕ разряжайте батарею до уровня ниже 5 В на батарею под нагрузкой. Глубокий разряд ниже 3 В на батарею может ухудшить ее характеристики.
- ▶ Соблюдайте осторожность, чтобы избежать прокола аккумулятора. Прокол батареи может привести к повреждению элемента батареи.
- ▶ Периодически и надлежащим образом утилизируйте использованную батарею в соответствии с местным законодательством.

## ГАРАНТИЯ

Гарантия на продукт распространяется только на оригинальные производственные дефекты материала. Гарантия не распространяется на аккумуляторы с уменьшенной емкостью из-за использования, если только не установлено, что это производственный брак.

Гарантия не распространяется на износ устройства. Гарантия не распространяется на неправильное использование, неправильную зарядку и другое ненадлежащее использование этого продукта.

---

---

## МЕРЫ ПРЕДОСТОРОЖНОСТИ



### **Обратите внимание:**

Для предотвращения возможного повреждения слуха, не слушайте наушники на высоком уровне громкости продолжительное время.

### **РИСК ВЗРЫВА ПРИ ЗАМЕНЕ БАТАРЕИ НЕПРАВИЛЬНОГО ТИПА. УТИЛИЗИРУЙТЕ ИСПОЛЬЗОВАННЫЕ БАТАРЕИ СОГЛАСНО ИНСТРУКЦИИ.**

#### **Для безопасности пользователя**

- ▶ Не слушайте на высокой громкости в течение длительного времени, чтобы предотвратить возможное повреждение слуха.
- ▶ Не используйте это устройство во время ходьбы, езды на велосипеде или во время вождения автомобиля.

#### **Для безопасности устройства**

- ▶ Не используйте батареи или зарядные устройства, которые не были проданы или изготовлены компанией CIPHERLAB CO., LTD.
- ▶ Не заменяйте батарею неправильным типом, чтобы избежать риска выделения тепла, возгорания или взрыва.
- ▶ Не разбирайте, поджигайте или коротите цепь батареи.
- ▶ Не прикасайтесь к контактам аккумулятора.
- ▶ Не подвергайте мобильный компьютер или аккумулятор воздействию воспламеняющихся источников.
- ▶ Не подвергайте мобильный компьютер воздействию экстремальных температур и не погружайте его в воду.
- ▶ Не используйте острые предметы на поверхности экрана.
- ▶ Не используйте стилусы, которые не поставляются или не одобрены CIPHERLAB CO., LTD., чтобы предотвратить возможные царапины на сенсорном экране.
- ▶ Остатки воды на сенсорном экране могут привести к ненормальному поведению или падению уровня чувствительности.
- ▶ На поверхности терминала и в окне считывания штрих-кода запотевание или капли воды, вызванные низкими температурами, могут влиять на считывание штрих-кода.
- ▶ Не используйте отбеливатели или чистящие средства для очистки устройства. Вместо этого используйте чистую влажную ткань.

## БАТАРЕЯ

- ▶ Основная батарея может быть не полностью заряжена для транспортировки. Перед первым использованием мобильного компьютера полностью зарядите основной аккумулятор.
- ▶ **Основная батарея:** Основная аккумуляторная батарея питает терминал сбора данных. Для полной зарядки разряженной основной батареи требуется примерно 4 часа. При первой зарядке основной батареи заряжайте ее не менее 8–12 часов. Светодиод зарядки над экраном будет гореть красным во время зарядки и станет зеленым, когда зарядка будет завершена.
- ▶ **Резервная батарея:** Резервная батарея установлена на основной плате. Его роль заключается в том, чтобы временно удерживать мобильный компьютер в подвешенном состоянии, когда основная батарея разряжена, поэтому данные в DRAM будут сохранены. Для полной зарядки резервной батареи от основной батареи или адаптера питания требуется приблизительно 4 часа.
- ▶ **Батарея для RTC:** Батарея для часов реального времени (RTC) представляет собой аккумуляторную SMT батарею 3В, 1мАч, которая полностью заряжается за 12 часов. Работоспособность RTC сохраняется в течение как минимум 72 часов при отсутствии основной батареи.
- ▶ Допустимая температура окружающей среды для зарядки батареи составляет от 0°C до 45°C. Рекомендуется заряжать батареи при комнатной температуре (от 18°C до 25°C) для оптимальной работы.
- ▶ Обратите внимание, что зарядка батареи прекращается, когда температура окружающей среды падает ниже 0 °C или превышает 45 °C.
- ▶ Чтобы предотвратить отключение системы после разрядки батареи, всегда держите новую батарею для замены или подключайте мобильный компьютер к внешнему источнику питания.
- ▶ Если на устройстве или аккумуляторе есть капли или пыль, вытрите их мягкой чистой тканью перед заменой аккумулятора.
- ▶ Отключите питание перед заменой батареи.
- ▶ Если вы хотите убрать терминал на некоторое время, извлеките батарейный блок из аккумуляторного отсека терминала. Храните терминал и аккумулятор отдельно.
- ▶ Утилизируйте батареи надлежащим образом для защиты окружающей среды.



---

---

## СЧИТЫВАТЕЛЬ

### ▶ Сканирования 1D штрих-кода

- (1) Откройте приложение **ReaderConfig** и нажмите **Scan Test** в меню.
- (2) Направьте окно сканирования на штрих-код для чтения. Перемещайте устройство, располагая штрих-код в центре области сканирования.
- (3) Нажмите любой из двух боковых триггеров. Сканирующие световые лучи осветят область считывания напечатанных штрих-кодов. Зуммер подаст звуковой сигнал после сканирования. Сканирующий свет гаснет после декодирования данных или по истечении времени ожидания декодирования.

### ▶ Сканирование 2D штрих-кода

- (1) Откройте приложение **ReaderConfig** и нажмите **Scan Test** в меню.
- (2) Направьте окно сканирования на штрих-код для чтения. Перемещайте устройство, располагая штрих-код в центре области сканирования.
- (3) Нажмите любой из двух боковых триггеров. Сканирующие световые лучи осветят область считывания напечатанных штрих-кодов. Зуммер подаст звуковой сигнал после сканирования. Сканирующий свет гаснет после декодирования данных или по истечении времени ожидания декодирования.

## ПОДКЛЮЧЕНИЕ

### С помощью Bluetooth или WLAN

- ▶ Соединение может прерваться, если терминал находится рядом с другими беспроводными устройствами или кабелями питания, так как радиочастоты этих устройств могут создавать помехи.
- ▶ В случае невозможности подключения, переместите устройства ближе друг к другу и попробуйте снова.
- ▶ После включения, питание Bluetooth поддерживается даже при приостановке работы терминала. Однако, если терминал переключен в режим полета, питание Bluetooth будет отключено независимо от настроек.

### К интерфейсной подставке/зарядному устройству

- ▶ Не вставляйте терминал в подставку, если на устройстве есть вода или капли.
- ▶ Светодиодный индикатор на подставке показывает только состояние зарядки аккумулятора; состояние зарядки терминала отображается на самом устройстве.
- ▶ Отсутствие зарядки может быть результатом повреждения батареи, отсутствия контакта батареи с терминалом или отсоединения вилки.
- ▶ Ошибка зарядки может быть связана с высокой температурой батареи.

## УХОД И ОБСЛУЖИВАНИЕ

- ▶ Терминал предназначен для промышленного использования. Воздействие высокой температуры или воды может повредить устройство.
- ▶ Когда корпус устройства становится грязным, используйте чистую и влажную салфетку. Не используйте чистящие средства.
- ▶ Используйте чистую, неабразивную, безворсовую ткань для удаления пыли с ЖК-экрана. Не используйте острые или царапающие предметы при работе с сенсорным экраном. Всегда оставляйте ЖК-экран сухим.
- ▶ Если вы не будете использовать устройство в течение какого-либо периода времени, перенесите данные с устройства на компьютер, а затем отсоедините аккумулятор. Храните устройство и аккумулятор отдельно друг от друга.
- ▶ При обнаружении неисправности в работе устройства, запишите характерные неполадки и обратитесь в местное представительство компании.

## E-LABEL

Mobile Computer 行動電腦

Model : RS35



**INPUT**

**5V , 2 A**

**US**

FCC ID : Q3N-RS35



This device complies with Part 15 of the FCC Rules.  
Operation is subject to the following two conditions:  
(1) This device may not cause harmful interference, and  
(2) this device must accept any interference received,  
including interference that may cause undesired operation.

**CA**

IC : 5121A-RS35

Complies with Canadian ICES-003 Class B.  
Conforme a la NMB-003 classe B du Canada.

This device complies with ISED's licence-exempt RSSs.  
Operation is subject to the following two conditions :  
(1) This device may not cause harmful interference, and  
(2) this device must accept any interference received,  
including interference that may cause undesired operation.

**TW**

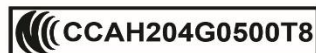

減少電磁波影響,請妥適使用

**IN**

IS 13252(PART1)/  
IEC60950-1



R-41077615  
[www.bis.gov.in](http://www.bis.gov.in)



**R** 020-200136

**T** ADF200051020

電波法により W52, W53 は屋内使用限定

**Made in Taiwan**

CE DECLARATION



# Declaration of Conformity

*Manufacturer*

**CIPHERLAB Co., Ltd.**  
12F., 333, Dunhua S. Rd., Sec. 2  
Taipei, Taiwan 106, R.O.C.  
Tel: +886 2 8647 1166  
<http://www.cipherlab.com>

*Type of Equipment*

**Mobile Computer**

*Model(s) Declared*

**RS35**

*Initial Year of Manufacture*                      **2020**

Reference to the specification under which conformity is declared in accordance with Council Directive- 2014/30/EU(EMC), 2014/35/EU(LVD), 2014/53/EU (RED).

EN 300 328 V2.2.2	EN 301 489-1 V2.2.3
EN 303 413 V1.1.1	EN 301 489-3 V2.1.1
EN 301 511 V12.5.1	EN 50566:2017
EN 301 908-2 V11.1.2	EN 61000-3-3 :2013
EN 300 330 V2.1.1	EN 301 489-52 V1.1.0
EN 50360 :2017	EN 301 489-17 V3.1.1
EN 61000-3-2 :2014	EN 301 489-19 V2.1.1
EN 55035 : 2017	EN 301 908-1 V13.1.1
EN 55032: 2015+AC:2016	EN 62479:2010
EN 60950-1 : 2006+A2:2013	EN 301908-13 V13.1.1
EN 301 893 V2.1.1	

*I the undersigned, hereby declare that the equipment specified above conforms to the above Directive(s) and Standard(s).*

Manufacture Signature

*Full Name :Herbie Jiang*

*Title : Manager*

*Date: 2020.08.13*

## THAILAND CAUTION

เครื่องวิทยุคมนาคมและอุปกรณ์นี้มีความสอดคล้องตามมาตรฐานหรือข้อกำหนดของกสทช.



เครื่องวิทยุคมนาคมนี้มีอัตราการดูดกลืนพลังงานจำเพาะ (Specific Absorption Rate - SAR) อันเนื่องมาจากเครื่องวิทยุคมนาคมเท่ากับ 1.440 W/kg ซึ่งสอดคล้องตามมาตรฐานความปลอดภัยต่อสุขภาพของมนุษย์จากการใช้เครื่องวิทยุคมนาคมที่คณะกรรมการกิจการโทรคมนาคมแห่งชาติประกาศกำหนด

## ИСТОРИЯ ВЕРСИЙ

---

Версия	Дата	Изменения
1.01	May 5, 2021	<ul style="list-style-type: none"><li>• Update “Related Documentation” of “Introduction”.</li><li>• Add “Cipherlab Proprietary Settings” to <b>Section 4.1.3</b> “Wi-Fi Preference”.</li><li>• Remove <b>Chapter 6</b> “Using Reader Configuration Utility”. (Please refer to “<a href="#">ReaderConfig User Guide for Android</a>”)</li><li>• Add new chapter “CipherLab Utilities”.</li><li>• Update <b>Appendix I</b> “Application Menu”.</li></ul>
1.00	Nov. 5, 2020	<ul style="list-style-type: none"><li>• Initial release</li></ul>

# СОДЕРЖАНИЕ

---

<b>ВАЖНЫЕ УВЕДОМЛЕНИЯ</b> .....	<b>- 1 -</b>
Для лазерных устройств.....	- 1 -
Рабочая среда .....	- 1 -
Удельный Коэффициент Поглощения Электромагнитной Энергии (SAR) .....	- 1 -
Важные инструкции по технике безопасности и предупреждения для литий-ионных/полимерных аккумуляторов .....	- 2 -
Общие рекомендации и предупреждения .....	- 2 -
Процесс зарядки .....	- 3 -
Хранение и транспортировка .....	- 4 -
Использование, обращение и утилизация батареи .....	- 5 -
Гарантия.....	- 6 -
Меры предосторожности.....	- 7 -
Батарея .....	- 8 -
Считыватель.....	- 9 -
Подключение .....	- 9 -
Уход и обслуживание .....	- 10 -
E-Label .....	- 11 -
CE Declaration.....	- 12 -
Thailand Caution .....	- 13 -
<b>ИСТОРИЯ ВЕРСИЙ</b> .....	<b>- 14 -</b>
<b>СОДЕРЖАНИЕ</b> .....	<b>15</b>
<b>ВВЕДЕНИЕ</b> .....	<b>18</b>
Характеристики .....	19
Комплектация.....	19
Аксессуары .....	19
<b>ПРИСТУПАЯ К РАБОТЕ</b> .....	<b>20</b>
1.1. Обзор .....	21
1.1.1. Замена батареи.....	23
1.1.2. Установка карт памяти, SIM карты и SAM карты.....	26
1.1.3. Включение/Выключение терминала .....	29
1.2. Зарядка терминала и Передача данных .....	30
1.2.1. Зарядка основной батареи терминала.....	30
1.2.2. Передача данных по кабелю .....	37
1.2.3. Беспроводная передача данных .....	38
<b>ИСПОЛЬЗОВАНИЕ ТЕРМИНАЛА СБОРА ДАННЫХ RS35</b> .....	<b>39</b>
2.1. Батарея.....	40
2.1.1. Индикатор заряда батареи.....	41
2.1.2. Мониторинг уровня заряда батареи .....	43
2.1.3. Замена основной батареи .....	49
2.1.4. Управление питанием.....	52
2.1.5. Меры предосторожности при обращении с батареей.....	54
2.2. Память .....	57
2.2.1. Управление памятью устройства.....	58

2.2.2.	Управление памятью .....	60
2.3.	Сенсорный экран .....	70
2.3.1.	Screen Brightness .....	70
2.3.2.	Поворот экрана .....	71
2.3.3.	Спящий режим.....	75
2.3.4.	Размер шрифта и экран .....	76
2.4.	Уведомления.....	77
2.4.1.	Светодиодный индикатор .....	77
2.4.2.	Аудио .....	77
2.4.3.	Настройки звука и вибро.....	78
2.5.	Дата и время.....	82
2.6.	Язык и клавиатурный ввод.....	84
2.6.1.	Изменение языка интерфейса .....	84
2.6.2.	Экранная клавиатура.....	86
2.7.	Enterprise Settings .....	88
2.8.	Уровень звука .....	89
2.9.	Захват данных.....	90
2.9.1.	Считыватель штрих-кода .....	90
2.9.2.	Цифровая камера .....	90
<b>ИСПОЛЬЗОВАНИЕ ТЕРМИНАЛА.....</b>		<b>91</b>
3.1.	Главный экран .....	92
3.1.1.	Приложения и виджеты на главном экране.....	93
3.1.2.	Папка на главном экране.....	95
3.2.	Способ навигации .....	96
3.2.1.	Изменения метода навигации и системе.....	96
3.2.2.	Недавно использованные приложения .....	99
3.3.	Строка состояния.....	100
3.3.1.	Иконки строки состояния .....	100
3.3.2.	Панель быстрых настроек .....	102
3.3.3.	Панель уведомлений.....	105
3.4.	Спящий режим и Блокировка терминала.....	108
3.4.1.	Спящий режим.....	108
3.4.2.	Блокировка терминала .....	109
3.5.	Обновление ОС .....	111
3.5.1.	Обновление по сети .....	111
3.5.2.	Обновление с помощью SD карты памяти.....	113
3.6.	Резервное копирование данных.....	114
3.7.	Сброс к заводским настройкам.....	116
3.7.1.	Удаление всех данных (сброс к заводским настройкам) .....	116
3.7.2.	Удаление всех данных (Factory Reset with Enterprise).....	118
3.7.3.	Мастер приветствия.....	119
<b>БЕСПРОВОДНАЯ СВЯЗЬ.....</b>		<b>123</b>
4.1.	Использование беспроводной локальной сети (Wi-Fi) .....	124
4.1.1.	Подключение к Wi-Fi сети .....	124
4.1.2.	Добавление Wi-Fi сети вручную .....	126
4.1.3.	Настройки Wi-Fi.....	128
4.1.4.	Изменение параметров Wi-Fi сети.....	132
4.1.5.	Отключение от Wi-Fi сети .....	134



4.2.	Использование Bluetooth .....	135
4.2.1.	Профили Bluetooth.....	135
4.2.2.	Включение Bluetooth .....	136
4.2.3.	Изменение имени Bluetooth устройства .....	138
4.2.4.	Сопряжение Bluetooth устройств.....	139
4.2.5.	Отмена сопряжения с Bluetooth-устройством .....	140
4.3.	Использование NFC.....	141
<b>ИСПОЛЬЗОВАНИЕ ТЕЛЕФОНА .....</b>		<b>143</b>
5.1.	Управление SIM картами .....	144
5.2.	Приложение Телефон .....	146
5.2.1.	Интерфейс Телефона .....	147
5.2.2.	Сходящий вызов.....	149
5.2.3.	Во время звонка .....	150
5.2.4.	Входящий вызов .....	151
5.2.5.	Проверка пропущенных вызовов .....	151
5.2.6.	Просмотр Истории вызовов.....	152
5.2.7.	Настройки вызовов.....	153
5.2.8.	Групповые звонки .....	154
5.3.	Режимы аудио.....	155
5.4.	Уровень громкости вызова .....	156
<b>УТИЛИТЫ CIPHERLAB.....</b>		<b>157</b>
6.1.	A-Demo .....	158
6.2.	AppLock.....	160
6.3.	Barcode To Setting .....	161
6.4.	BT Printer Mate.....	166
6.5.	Button Assignment .....	167
6.6.	Device Health Dashboard .....	168
6.7.	Enterprise Settings .....	169
6.8.	HF RFID Configuration.....	170
6.9.	Настройки считывателя в ReaderConfig.....	171
6.10.	Signature Capture.....	172
6.11.	SIP Controller .....	173
6.12.	Software Trigger.....	178
6.13.	Установка ПО WMDS Agent и WMDS Installer.....	182
<b>ТЕХНИЧЕСКИЕ ХАРАКТЕРИСТИКИ .....</b>		<b>183</b>
	Платформа, Процессор, Память .....	183
	Передача и Сбор Данных.....	184
	Питание .....	185
	Физические характеристики.....	186
	Воздействие окружающей среды.....	187
	Поддержка ПО.....	188
<b>ПРИЛОЖЕНИЕ I .....</b>		<b>189</b>
	Все приложения .....	189
<b>ПРИЛОЖЕНИЕ II .....</b>		<b>192</b>
	Лицензия с открытым исходным кодом .....	192

## ВВЕДЕНИЕ

---

Терминал сбора данных **RS35**, работающий на базе Android 10, является легким, простым в использовании, предоставляющим мощный и удобный инструментарий с гибкими настройками устройством.

Специально разработанный для работы в качестве промышленного КПК, он предоставляет широкие возможности сбора данных, передачи данных, продолжительной работы и т.д. Его большой цветной трансмиссивный дисплей гарантирует удобство чтения при любом освещении. Интегрированные Bluetooth® Class I, v4.0, v4.1, V4.2 v2.1 BLE, v2.1 with BLE V2.1+EDR (Enhanced Data Rate) и WIFI IEEE 802.11 a/b/g/n/ac/d/h/I/r/k/v, вместе с модулем GSM/UMTS/WCDMA/HSPA/HSPA+/LTE/VOLTE позволяют терминалу получить более высокие скорости передачи данных и оптимальную мобильность. В частности, интегрированный ресивер GPRS/EGPRS позволяет использовать сторонние программы геолокации.

В этом руководстве подробно описано, как настроить и использовать терминал сбора данных. Раздел [Уход и обслуживание](#) особенно важен для тех, кто отвечает за обслуживание терминала.

Мы рекомендуем вам сделать копию руководства и иметь ее при себе, для того, чтобы быстро найти ответ на возникающие по ходу работы вопросы. Чтобы избежать непредвиденных ситуаций прочтите данное руководство перед началом использования терминала.

---

---

## ХАРАКТЕРИСТИКИ

- ▶ Прочный корпус, выдерживающий испытания на падение с высоты, и защищенный от влаги/пыли в соответствии с промышленным стандартом IP65/ IP67.
- ▶ Операционная система Android 10 с мощным восьмиядерным процессором Qualcomm SDM450 1.8 ГГц
- ▶ Флэш-память eMMC объемом 32ГБ eMMC для хранения ОС и программного обеспечения
- ▶ 3ГБ LPDDR4 SDRAM для хранения и запуска программ, а также для хранения программных данных
- ▶ Один слот расширения для карты microSDHC до 32 ГБ и карты microSDXC до 2 ТБ.
- ▶ Встроенная 13-мегапиксельная задняя камера с белой светодиодной вспышкой и автофокусом.
- ▶ Левый и правый триггеры для двустороннего сканирования
- ▶ Комплексное беспроводное решение —Bluetooth® Class I, v4.0, v4.1, V4.2 v2.1 BLE, v2.1 with BLE V2.1+EDR (Enhanced Data Rate), WIFI IEEE 802.11 a/b/g/n/ac/d/h/I/r/k/v, GPRS/EGPRS/GSM/UMTS/WCDMA/HSPA/HSPA+/LTE/VOLTE, и NFC
- ▶ 5.5-дюймовый, трансмиссивный IPS ЖК дисплей Corning® Gorilla® Glass 3 с разрешением 720x1400 пикселей обеспечивает превосходную видимость при любых условиях освещения
- ▶ Настраиваемые индикаторы обратной связи, включая динамик и вибратор
- ▶ Встроенный инструмент настройки сканирования Reader Configuration, который обеспечивает стандартную функциональность клавиатуры.

## КОМПЛЕКТАЦИЯ

Сохраните коробку и упаковочный материал для будущего использования в случае, если вам нужно хранить или перевозить терминал. Стандартный комплект поставки:

- ▶ Терминал сбора данных RS35
- ▶ Кабель с защелкой (Snap-On)
- ▶ Блок питания
- ▶ Ремешок на руку
- ▶ Руководство пользователя по быстрой настройке

## АКСЕССУАРЫ

- ▶ Интерфейсная подставка/зарядное устройство
- ▶ Пистолетная рукоять
- ▶ Ремешок на руку
- ▶ UHF RFID считыватель

# Глава 1

## ПРИСТУПАЯ К РАБОТЕ

---

Эта глава поможет вам в короткие сроки подготовить терминал к работе.

## 1.1. ОБЗОР

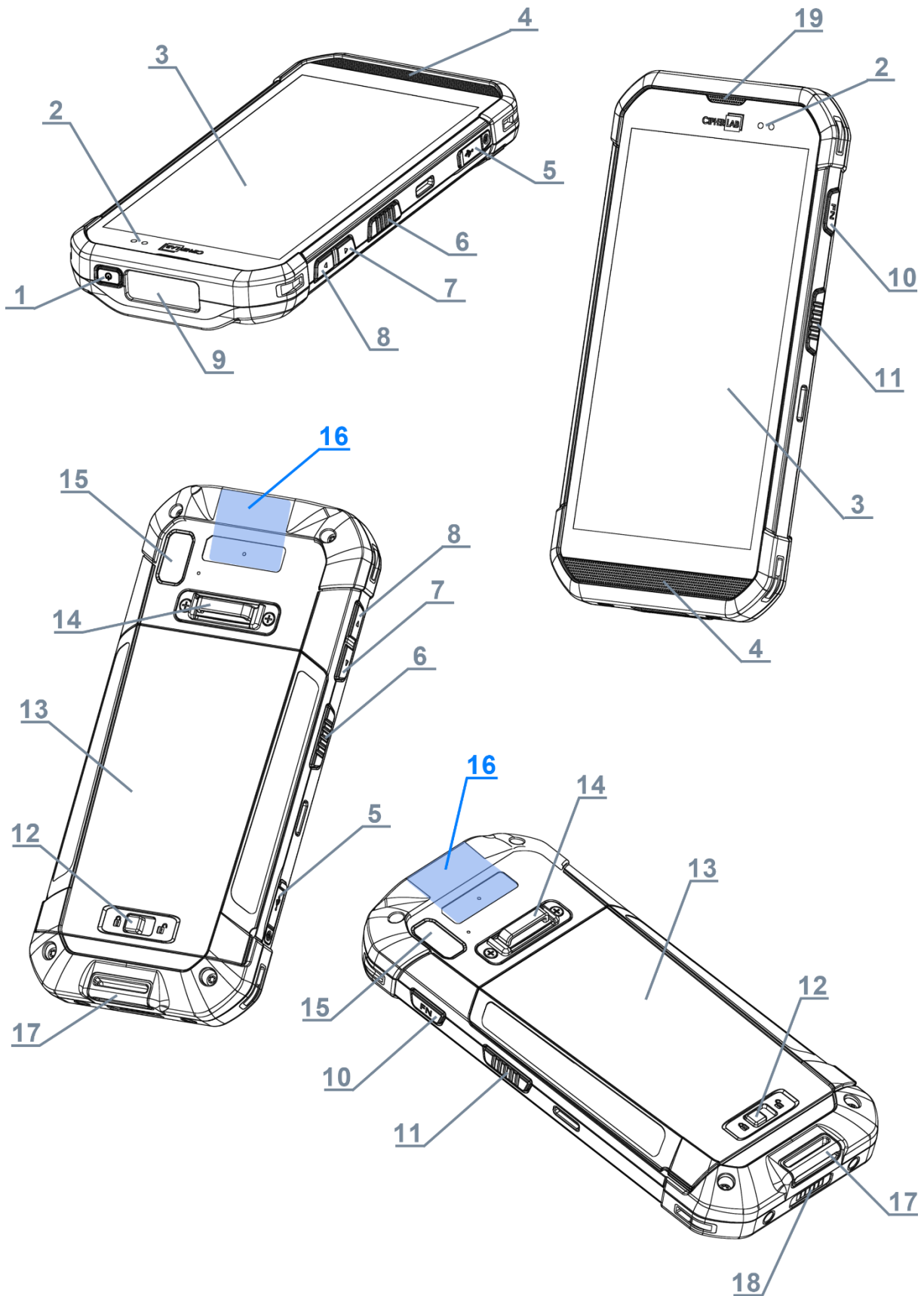

<b>№.</b>	<b>Описание</b>	<b>№.</b>	<b>Описание</b>
1	Клавиша питания	2	Светодиодный индикатор
3	Сенсорный экран	4	Микрофон и динамик
5	Разъем USB-C с заглушкой	6	Боковая клавиша (левая)
7	Клавиша громкость (вверх)	8	Клавиша громкость (вниз)
9	Окно считывателя	10	Функциональная клавиша
11	Боковая клавиша (правая)	12	Защелка основной батареи
13	Крышка батареи	14	Петля для крепления ремешка
15	Камера	16	Зона контакта NFC
17	Отверстие для ремешка	18	Контактная группа для зарядки и передачи данных
19	Динамик		

### 1.1.1. ЗАМЕНА БАТАРЕИ

Для транспортировки, терминал и батарея находятся в отдельных упаковках.

**Примечание:**

- (1) Любое небрежное отношение может сократить срок службы батареи.**
- (2) Всегда используйте полностью заряженную основную батарею для замены батареи.**

Чтобы установить основную батарею:

- 1) Установите полностью заряженную батарею в пазы в верхней части батарейного отсека, а затем нажмите на нижний край батареи.

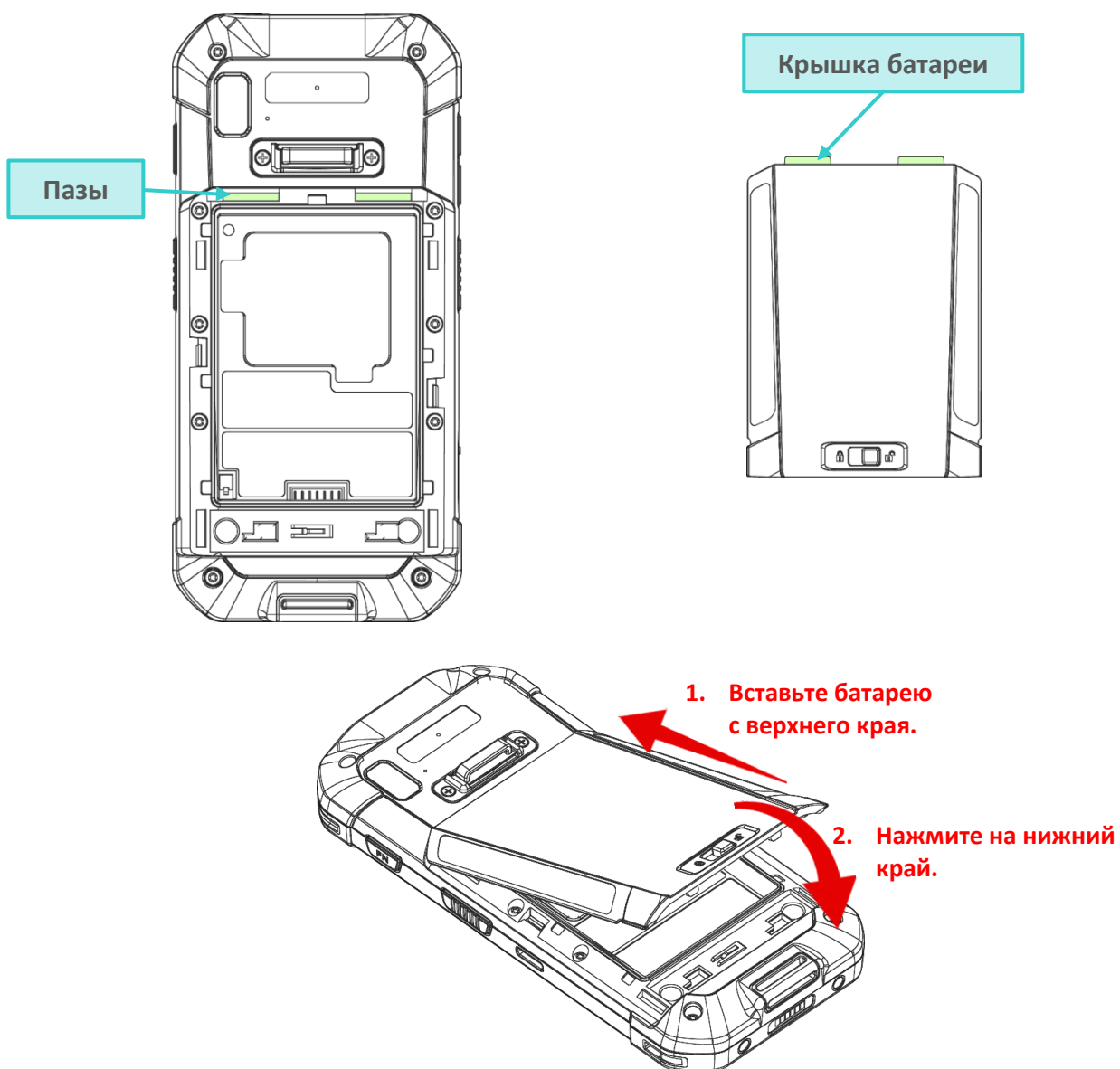

- 2) Нажмите на боковые стороны батареи пока не раздастся щелчок, чтобы зафиксировать её в батарейном отсеке.

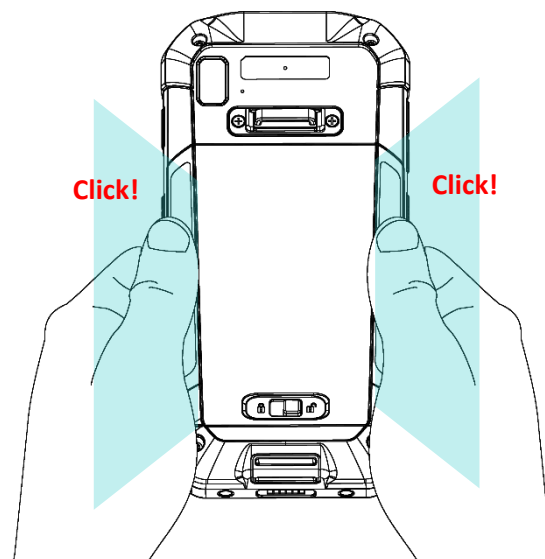

- 3) Передвиньте защелку в нижней части батареи налево, в положение **“Зафиксировано”**.

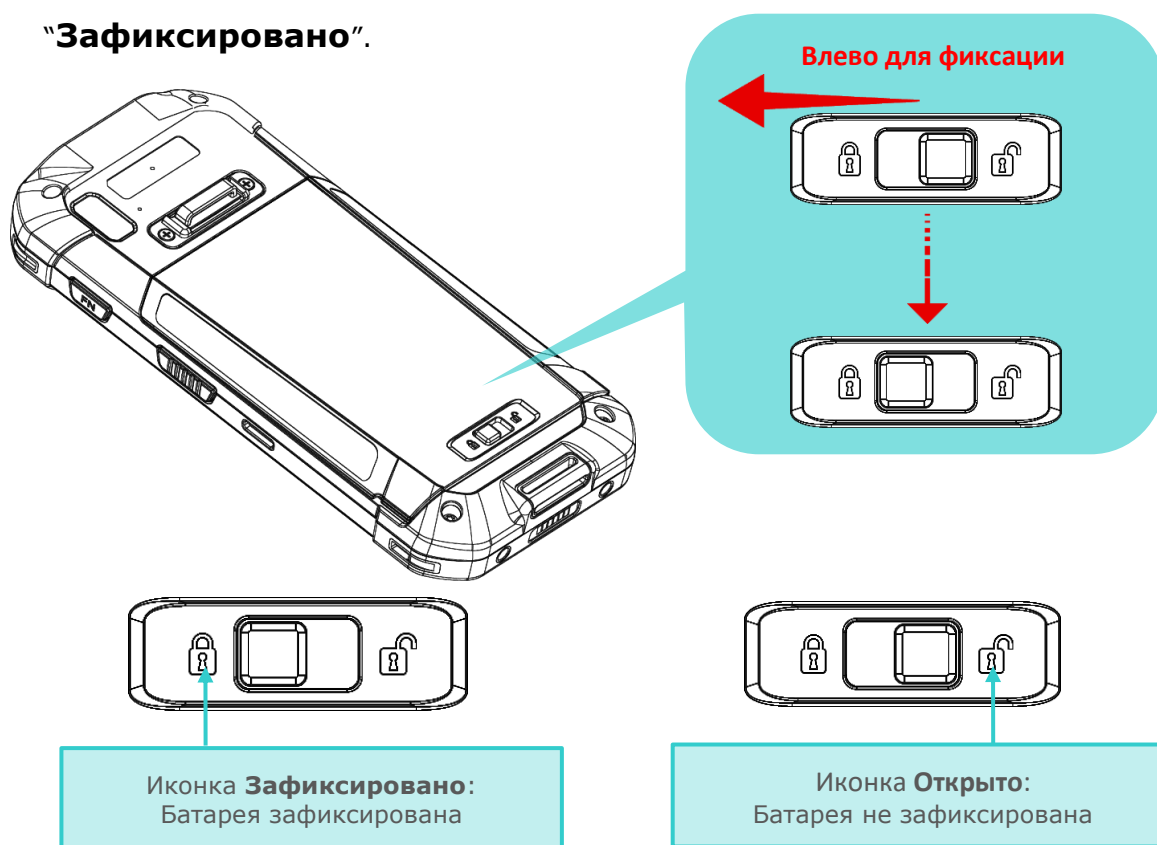

**Примечание:**

- (1) Перед включение устройства, убедитесь, что защелка батареи находится в положении **“Зафиксировано”**.
- (2) При первом использовании, установите полностью заряженную батарею, зафиксируйте ее, а затем нажмите на кнопку питания вашего ТСД.



---

## СНЯТИЕ БАТАРЕИ

Чтобы снять батарею:

- 1) Передвиньте защелку батареи вправо.

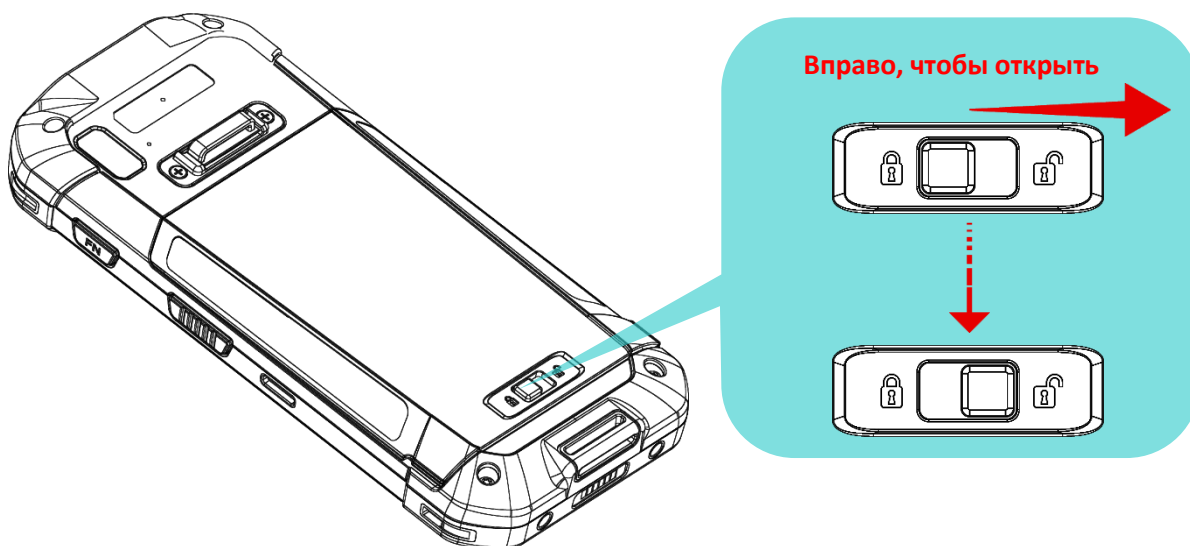

- 2) После того, как батарея будет разблокирована, батарея слегка наклонится вверх и будет готова к извлечению.

Поднимите батарею за нижний край, чтобы снять её.

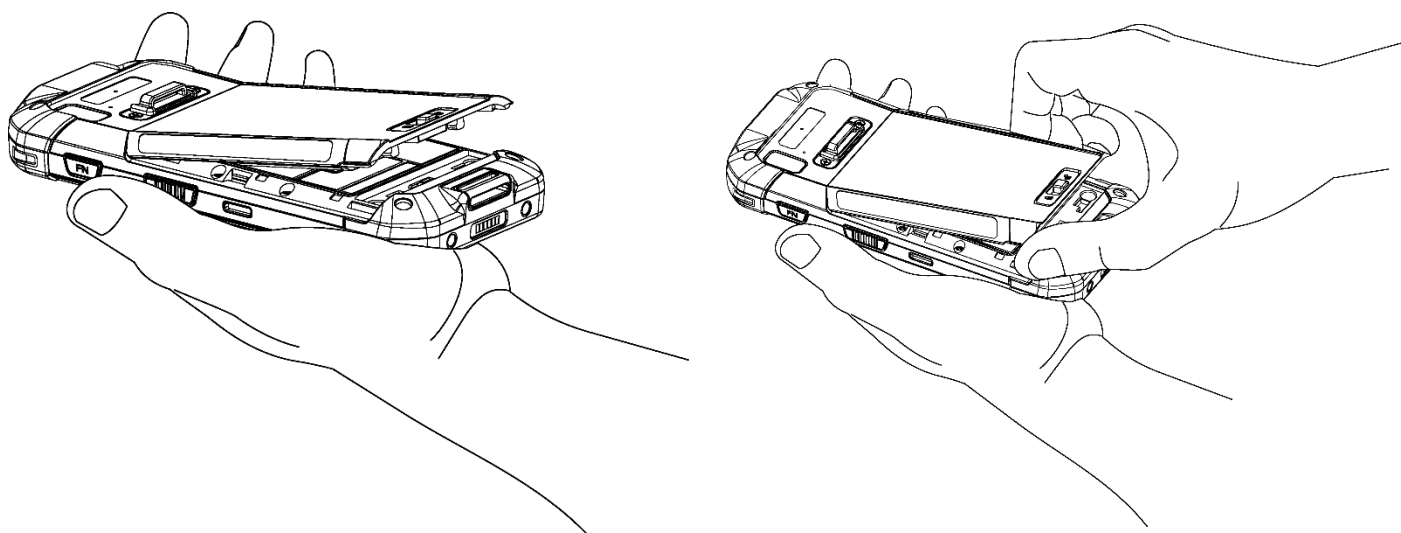

### 1.1.2. УСТАНОВКА КАРТ ПАМЯТИ, SIM КАРТЫ И SAM КАРТЫ

Терминал RS35 оснащен 2 слотами для SIM карт (опционально), 1 SAM слотом (опционально) и 1 слотом карты памяти.

Чтобы установить карты в слоты терминала:

- 1) Снимите основную батарею. См. [Снятие батареи](#)
- 2) Поднимите защитную заглушку, защищающую слоты для карт, подцепив боковой выступ.

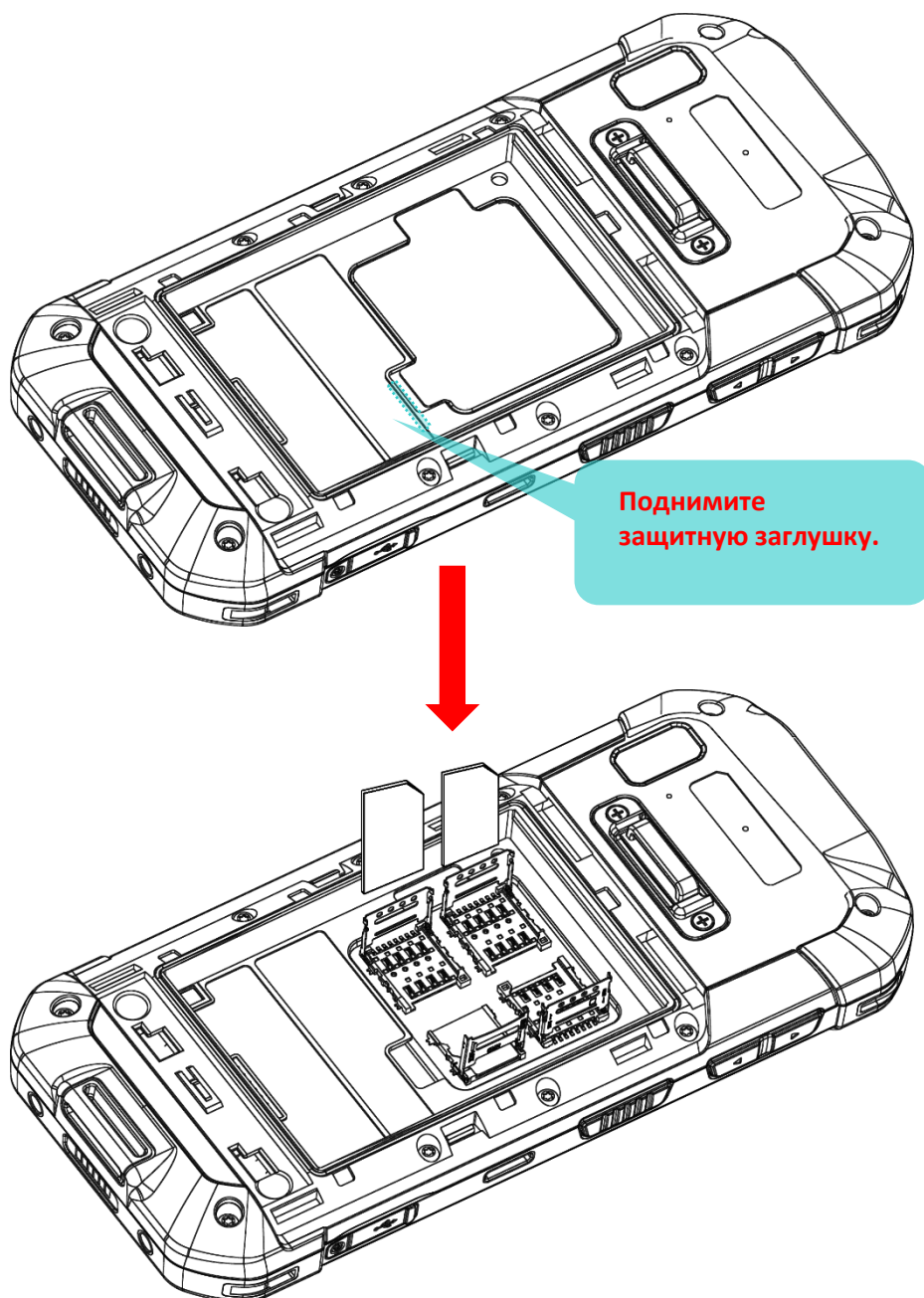

- 
- 3) Получив доступ к отсеку со слотами, установите SIM карты, SAM карту и карту памяти microSD в соответствующие слоты. Закройте и задвиньте крышки слотов до щелчка.

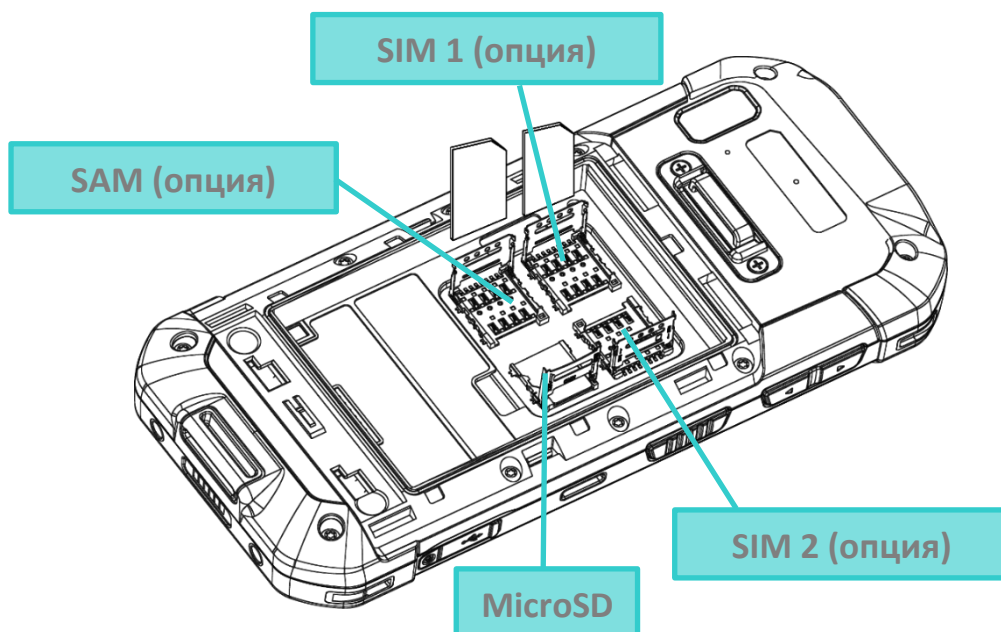

Установка карт:

- 1) Сдвиньте откидную крышку назад.
- 2) поверните ее, чтобы открыть.



- 3) Вставьте карту в слот металлическими контактами вниз. Закройте откидную крышку и задвиньте ее до щелчка

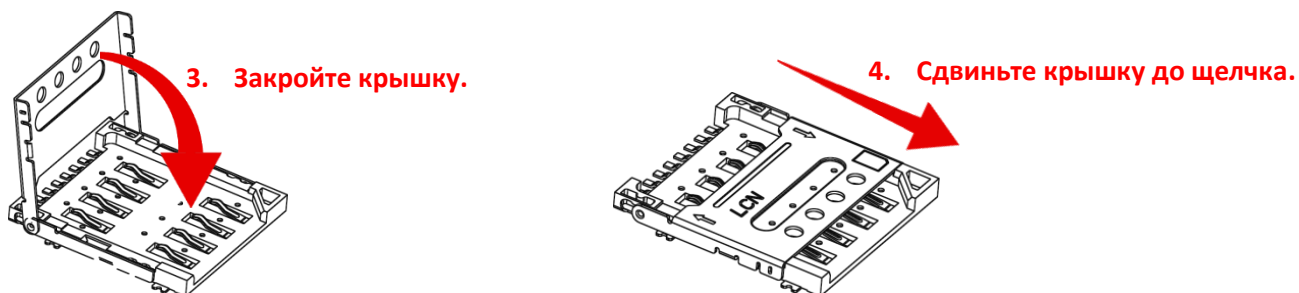

- 4) Установите внутреннюю заглушку и основную батарею, зафиксируйте защелку основной батареи.

---

#### **СНЯТИЕ КАРТ**

Чтобы снять карты:

- 1) Снимите основную батарею.
- 2) Снимите внутреннюю заглушку.
- 3) Откройте крышки слотов и снимите нужные вам карты.
- 4) Закройте крышки слотов, установите внутреннюю заглушку и основную батарею, зафиксируйте защелку основной батареи

---

#### **Примечание:**

**Оба слота SIM1 и SIM2 поддерживают карты 2G/3G/4G. Однако, вы можете использовать передачу данных 3G/4G только на одной SIM карты одновременно.**

---

---

### 1.1.3. ВКЛЮЧЕНИЕ/ВЫКЛЮЧЕНИЕ ТЕРМИНАЛА

---

#### ВКЛЮЧЕНИЕ

Чтобы включить терминал, нажмите и удерживайте несколько секунд клавишу питания  , которая находится в верхней части терминала. При включении терминал покажет начальный экран.

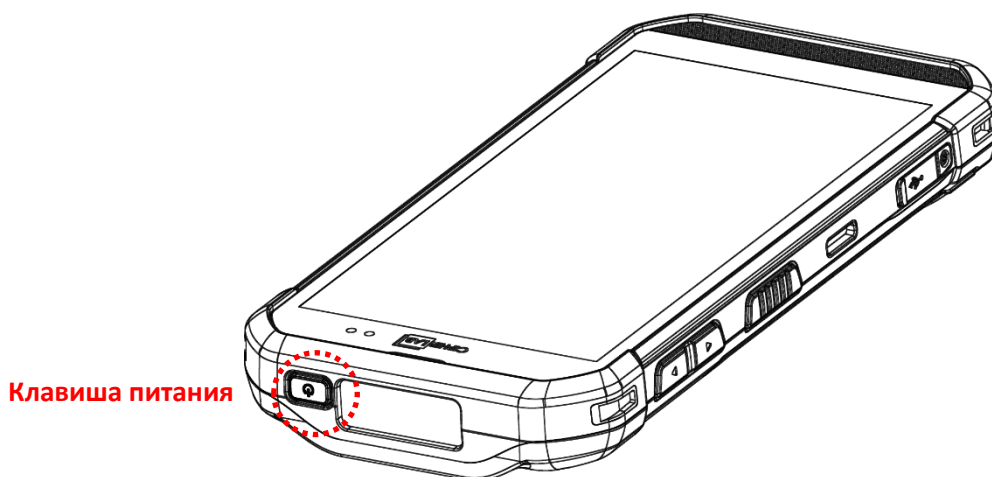

---

#### Примечание:

Чтобы терминал включился, основная батарея должна быть надежно установлена.

---

#### ВЫКЛЮЧЕНИЕ

Чтобы выключить терминал, нажмите и удерживайте не менее трех секунд клавишу питания  , которая находится слева внизу клавиатуры. В появившемся меню вам будет доступен пункт меню **Выключить**. Убедитесь что все данные и задачи сохранены и правильно завершены перед выключением терминала.

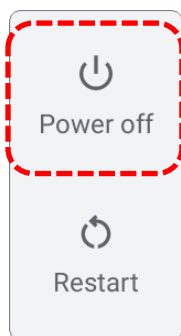

## 1.2. ЗАРЯДКА ТЕРМИНАЛА И ПЕРЕДАЧА ДАННЫХ

### 1.2.1. ЗАРЯДКА ОСНОВНОЙ БАТАРЕИ ТЕРМИНАЛА

По соображениям безопасности, основная батарея поставляется незаряженной. Перед тем, как включить терминал, полностью зарядите основную батарею при помощи кабеля с защелкой или подставки вместе с адаптером питания.

Терминал так же возможно заряжать с помощью кабеля micro USB. Однако, зарядка от USB порта ПК происходит гораздо медленнее, чем кабеля с защелкой или подставки вместе с адаптером питания

#### ВРЕМЯ ЗАРЯДКИ

▶ **Основная батарея:**

Основная аккумуляторная батарея питает терминал сбора данных. Для полной зарядки разряженной основной батареи требуется примерно 4 часа. При первой зарядке основной батареи заряжайте ее не менее 8–12 часов. Светодиод зарядки над экраном будет гореть красным во время зарядки и станет зеленым, когда зарядка будет завершена.

▶ **Резервная батарея:**

Резервная батарея установлена на основной плате. Его роль заключается в том, чтобы временно удерживать мобильный компьютер в подвешенном состоянии, когда основная батарея разряжена, поэтому данные в DRAM будут сохранены. Для полной зарядки резервной батареи от основной батареи или адаптера питания требуется приблизительно 4 часа.

▶ **RTC батарея:**

Батарея для часов реального времени (RTC) представляет собой аккумуляторную SMT батарею 3В, 1мАч, которая полностью заряжается за 12 часов. Работоспособность RTC сохраняется в течение как минимум 72 часов при отсутствии основной батареи.

#### ТЕМПЕРАТУРА ЗАРЯДКИ

Допустимая температура окружающей среды для зарядки аккумулятора составляет от 0°C до 45°C. Рекомендуется заряжать аккумулятор при комнатной температуре (от 18°C до 25°C) для оптимальной работы. Обратите внимание, что зарядка аккумулятора прекращается, когда температура окружающей среды падает ниже 0 °C или превышает 40 °C.

---

## ЭНЕРГОПОТРЕБЛЕНИЕ

Когда все беспроводные модули Bluetooth® Class I, v4.0, v4.1, V4.2 v2.1 BLE, v2.1 with BLE V2.1+EDR (Enhanced Data Rate), IEEE 802.11 a/b/g/n/ac/d/h/I/r/k/v, GSM/UMTS/WCDMA/HSPA/HSPA+/LTE/VOLTE, и GPRS/EGPRS работают при питании от батареи, заряд батареи быстро падает. Длительное использование дисплея и продолжительное сканирование штрих-кодов также будет влиять на уровень заряда батареи.

Чтобы предотвратить отключение системы из-за низкого заряда батареи, рекомендуется всегда иметь запасную батарею или же включать беспроводные модули, только во время работы от внешнего источника питания.

---

## СТАТУС ЗАРЯДА БАТАРЕИ ПРИ РАБОТЕ И ЗАРЯДКЕ

Во время зарядки основной батареи RS35, светодиодный индикатор на терминале указывает состояние зарядки:

Статус индикации	Описание
Красный, горит	Зарядка терминала
Красный, моргает	Ошибка зарядки
Зеленый, горит	Зарядка завершена
Не горит	Кабель неправильно подключен

---

## ИСПОЛЬЗОВАНИЕ КАБЕЛЯ С ЗАЩЕЛКОЙ (SNAP-ON)

Кабель с защелкой (Snap-On) обеспечивает удобный способ зарядки вашего мобильного компьютера, а также передачи данных.

Подключение:

- 1) Отсоедините кабель USB Type-C, если он подключен к RS35.

- 2) Просто поднесите чашу кабеля к нижней части терминала RS35 и вставьте в нее терминал, с начала с одной стороны, а затем с другой.

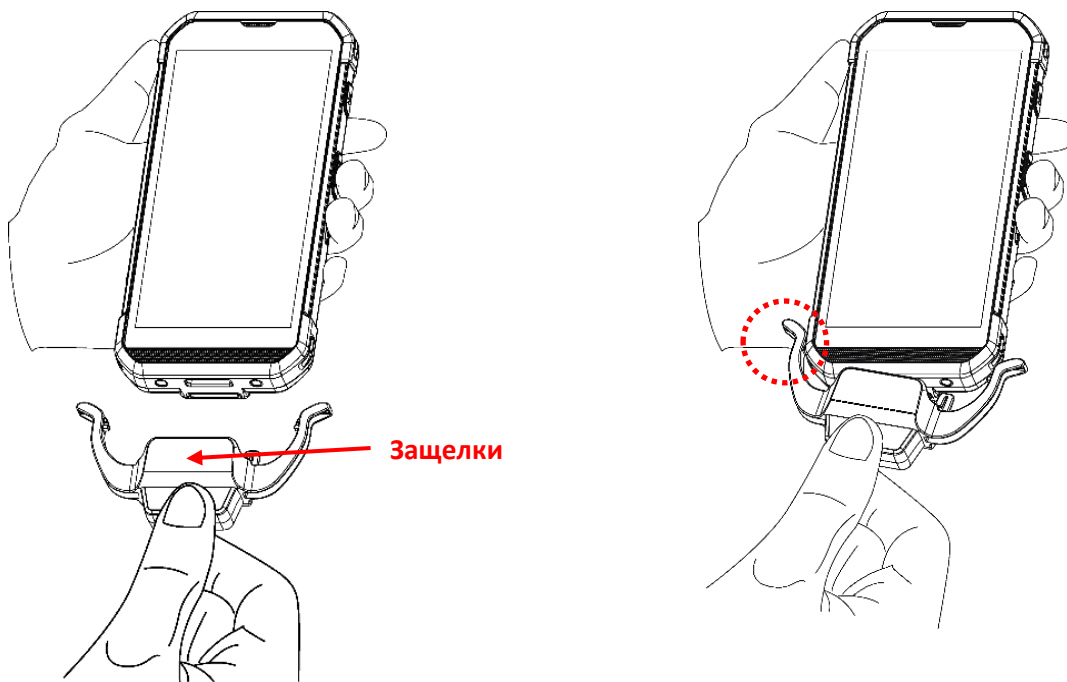

- 3) Когда кабель Snap-on соединяется с нижней частью терминала RS35, раздается звук «щелчка».

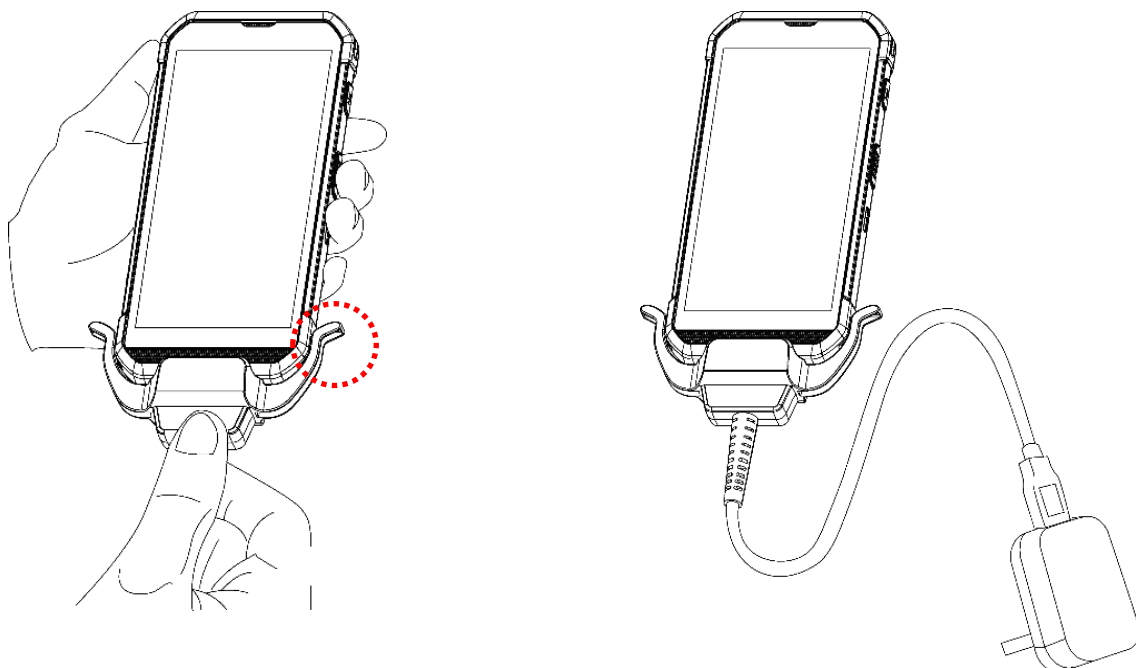

- 4) Подключите USB кабель к утвержденному адаптеру питания или подключите его к порту USB ПК/ноутбука для передачи данных/зарядки.



---

Пока батарея устройства заряжается, светодиодный индикатор на терминале показывать состояние зарядки.

Светодиодный индикатор	Статус индикации	Описание
Зарядка	Красный, горит	Зарядка терминала
	Красный, моргает	Ошибка зарядки
	Зеленый, горит	Зарядка завершена
	Не горит	Кабель неправильно подключен

---

**Примечание:**

- (1) Кабель USB Type-C необходимо отсоединить перед подключением кабеля с защелкой.**
  - (2) Для передачи данных вы также можете использовать кабель USB Type-C при подключении терминала к ПК или ноутбуку.**
-

## ЗАРЯДКА С ПОМОЩЬЮ ПОДСТАВКИ

С помощью подставки вы можете одновременно заряжать терминал и дополнительную сменную батарею, и ее также можно использовать для передачи данных .

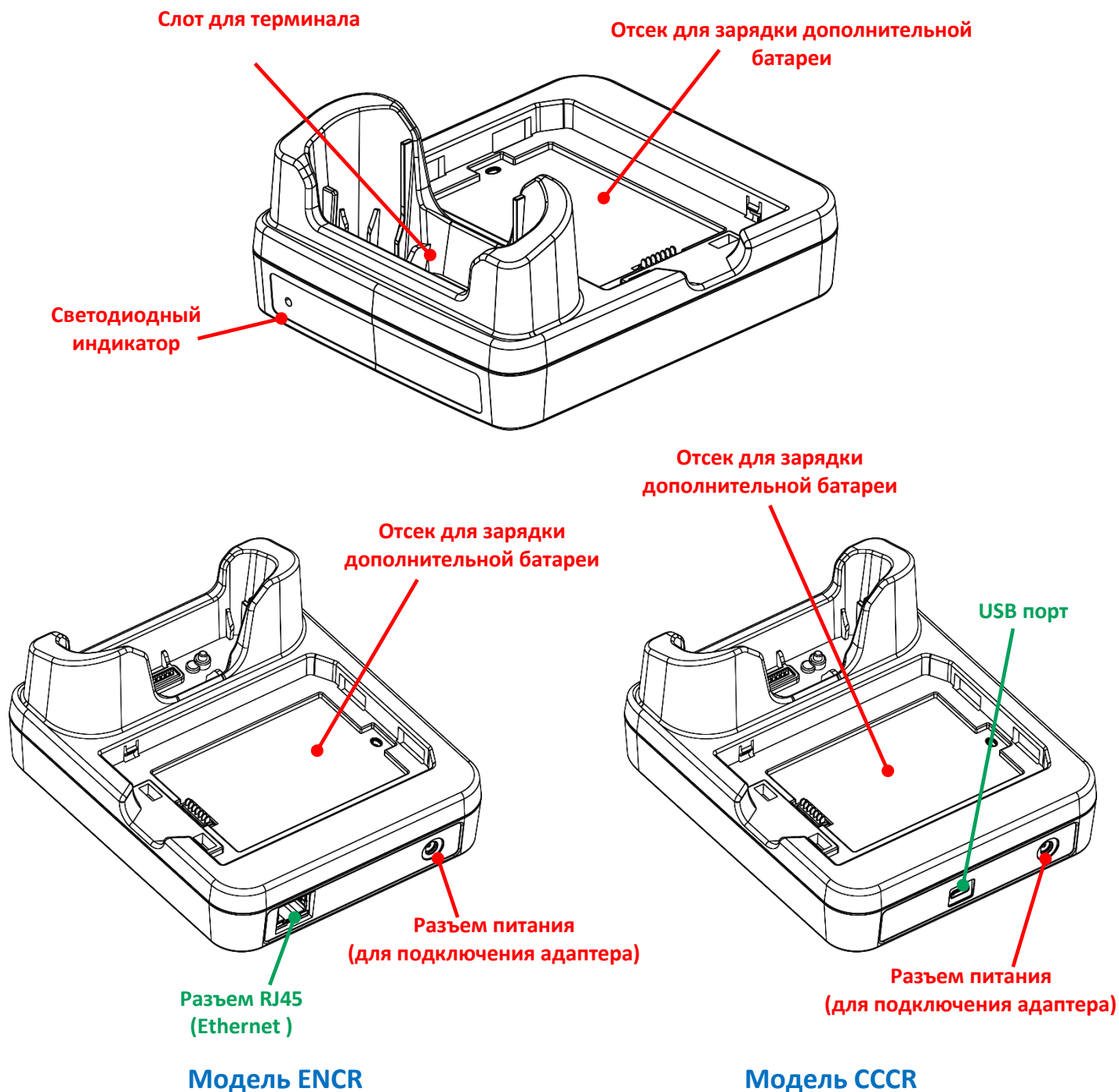

Примечание: Интерфейсная подставка/зарядное устройство оснащено или Micro USB портом (CCCR), или коннектор RJ45(ENCR).

---

Для зарядки вашего терминала с помощью подставки:

- 1) Отсоедините кабель USB Type-C, если он подключен к терминалу RS35.
- 2) Вставьте терминал RS35 в подставку. Ремешок или защитный чехол снимать не надо.

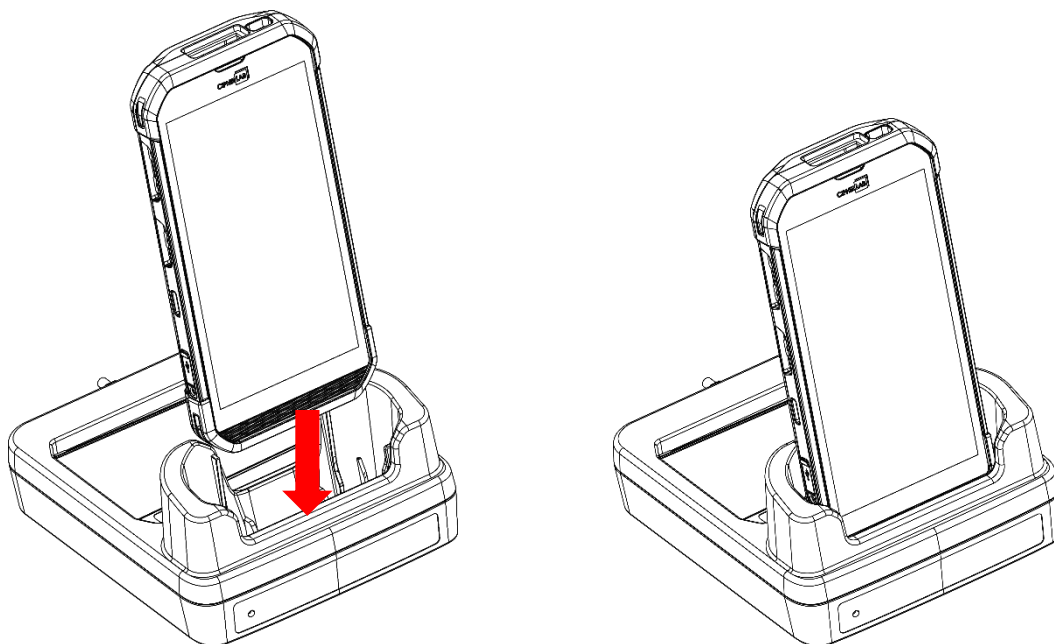

- 3) Для запасной батареи вставьте батарею верхней стороной в отсек для запасной батареи подставки, а затем нажмите на нижнюю часть батареи (там, где находится защелка батареи).

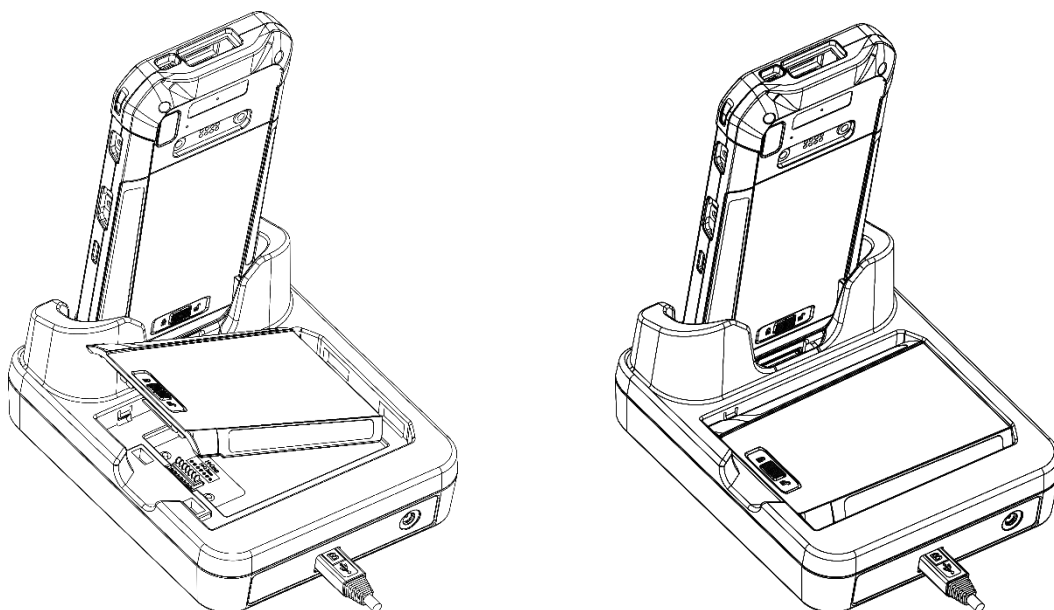

- 4) Подключите адаптер к подставке, а другой конец вставьте в электрическую розетку.

Состояние зарядки терминала отображается на самом устройстве, а светодиодный индикатор на подставке показывает состояние зарядки дополнительного аккумулятора:

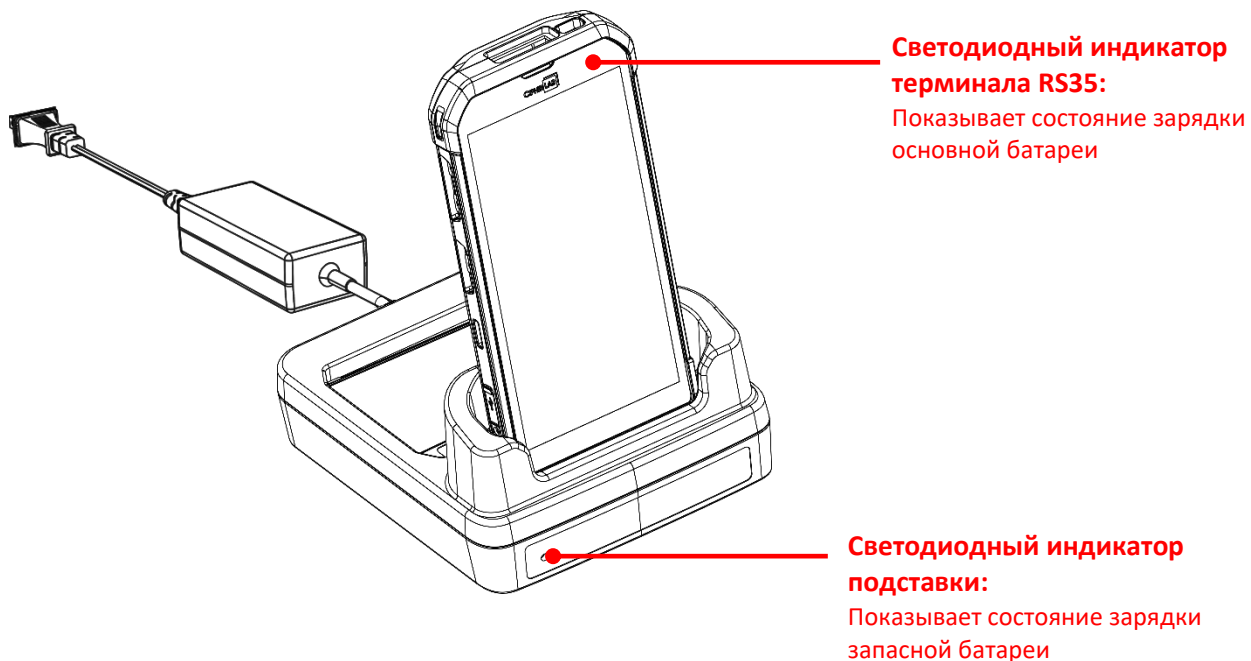

Светодиодный индикатор подставки	Статус индикации	Описание
Зарядка	Красный, горит	Зарядка дополнительной батареи
	Красный, моргает	Ошибка зарядки
	Красный моргнул один раз	В отсеке для зарядки батарей нет батареи. (когда адаптер подключен)
	Зеленый, горит	Зарядка завершена
	Не горит	Не заряжается

**Примечание:**

- (1) Статус **Не заряжается** может быть вследствие повреждения батареи, отсутствия контакта батареи с контактной группой терминала, или плохого подключения адаптера питания.
- (2) Ошибка зарядки может быть вследствие высокой температуры при зарядке.
- (3) Перед тем, как вставить устройство в подставку, необходимо отсоединить кабель USB Type-C.

## 1.2.2. ПЕРЕДАЧА ДАННЫХ ПО КАБЕЛЮ

Используйте кабель USB Type-C или кабель с защелкой для подключения терминала к ПК для передачи данных.

- 1) Подключите терминал к ПК при помощи кабеля с защелкой, кабеля USB Type-C или подставки.

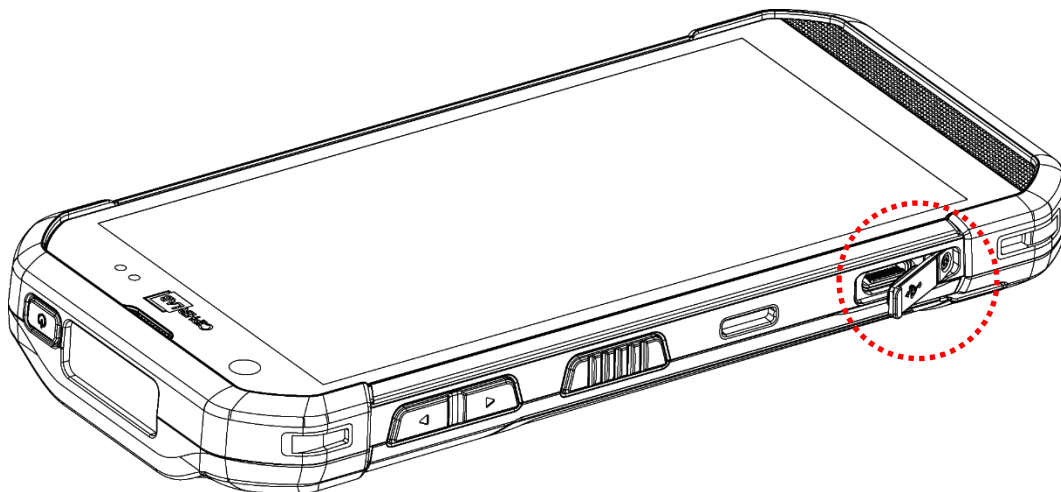

- 2) После подключения, Появится окно **“Настройки USB”**. По умолчанию устройство будет находиться в режиме зарядки со статусом **“Только зарядка”**, в котором вы не можете получить доступ к файлам на этом устройстве с ПК.

- ▶ Для передачи данных между вашим устройством и ПК, выберите **“Передача файлов”**.
- ▶ Для передачи видео и фото, вы можете выбрать **“PTP”**, в котором ваше устройство будет обмениваться только видео и фотографиями в папках DCIM и Pictures.

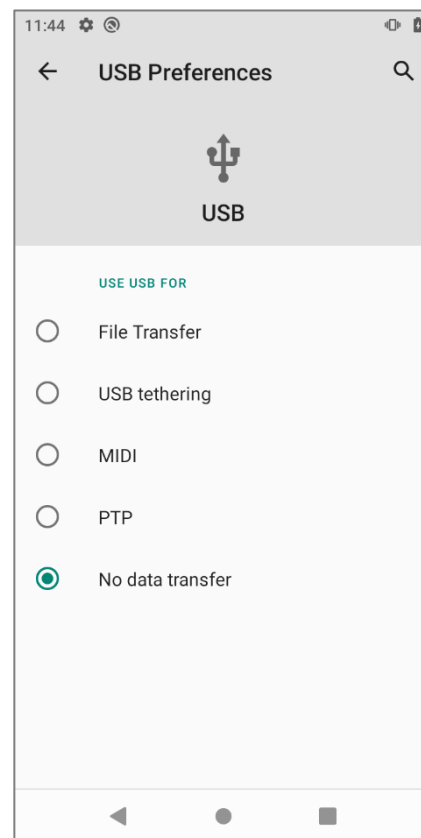

Чтобы изменить использование USB после вашего выхода из меню **«Настройки USB»**, проведите вниз по строке состояния, чтобы открыть [Панель уведомлений](#), а затем нажмите на системное уведомление **«Передача файлов через USB включена»** или другое уведомление об использовании USB, подобное этому (в зависимости от того, что вы выбрали в прошлый раз), чтобы войти в **«Настройки USB»**, чтобы выбрать параметр, который вы хотите использовать.

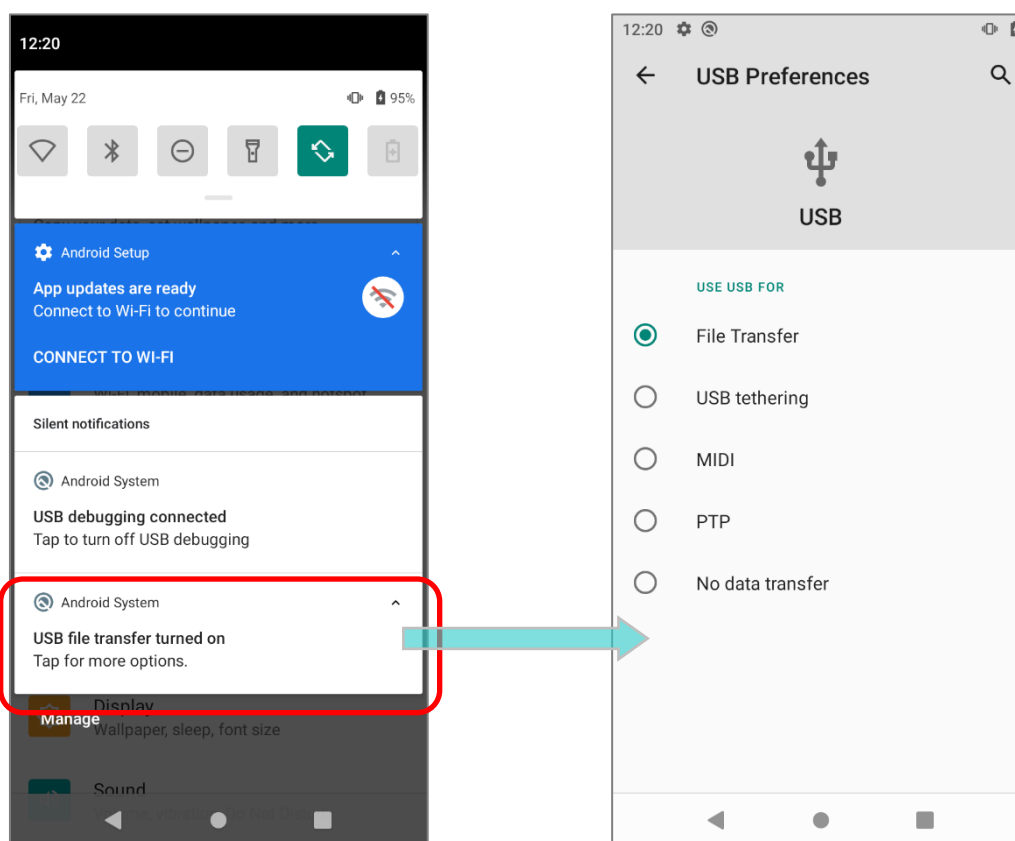

### 1.2.3. БЕСПРОВОДНАЯ ПЕРЕДАЧА ДАННЫХ

Терминал сбора данных RS35 поддерживает широко распространенные беспроводные технологии, включая Bluetooth® Class I, v4.0, v4.1, V4.2 v2.1 BLE, v2.1 with BLE V2.1+EDR (Enhanced Data Rate) и может эффективно передавать/принимать данные в режиме реального времени.

Выберите встроенные модули GSM/UMTS/WCDMA/HSPA/HSPA+/LTE/VOLTE для комплексного беспроводного решения для передачи данных и голосовой связи.

---

## Глава 2

### ИСПОЛЬЗОВАНИЕ ТЕРМИНАЛА СБОРА ДАННЫХ RS35

---

В данной главе описывается основной функционал терминала и его использование.

## 2.1. БАТАРЕЯ

### ▶ Основная батарея

Терминал сбора данных питается от перезаряжаемой литий-полимерной аккумуляторной батареи 3,85 В, 4000 мАч, и для ее полной зарядки от адаптера питания требуется примерно 4 часа (при первой зарядке основного аккумулятора, заряжайте его не менее 8 - 12 часов). Однако время зарядки может варьироваться в зависимости от рабочей среды.

### ▶ Запасная батарея

Запасная батарея поставляется как аксессуар. Мы рекомендуем всегда хранить с собой полностью заряженную запасную батарею для быстрой замены при разрядке основной.

### ▶ Резервная батарея

На основной плате терминала размещена резервная батарея, которая питает терминал в режиме ожидания, когда основная батарея разряжена. Резервная батарея представляет собой перезаряжаемый литий-полимерный аккумулятор 3,7 В, 90 мАч и может сохранять данные в DRAM в течение 5 минут, когда она полностью заряжена (пока беспроводные модули терминала неактивны).

Она также поддерживает соединения Wi-Fi и Bluetooth в течение примерно 30 секунд в режиме ожидания после извлечения основного аккумулятора. Соединения Wi-Fi и Bluetooth возобновятся сразу после установки основной батареи в течение периода времени, в течение которого соединение сохраняется.

Резервная батарея может заряжаться от основной батареи или адаптера питания, и для полной зарядки требуется приблизительно 4 часа при условии, что она всегда заряжена, за исключением отключения питания.

### ▶ RTC батарея

Батарея RTC представляет собой перезаряжаемую литий-ионную аккумуляторную батарею типа SMT 3 В, 1 мАч, для полной зарядки которой требуется около 12 часов. RTC будет поддерживаться в течение не менее 72 часов после извлечения основной батареи.

---

#### Внимание

- (1) Крышка батарейного отсека должна быть закрыта и зафиксирована, в противном случае при нажатии на клавишу питания терминал не включится.
  - (2) При установке новой батареи, убедитесь, что она полностью заряжена.
  - (3) Чтобы избежать потерю данных, убедитесь, что меняете батарею на полностью заряженную. Всегда держите при себе полностью заряженную запасную батарею, особенно если вы в дороге.
  - (4) При работе терминала от резервной батареи дольше, чем 5 минут, терминал выключится. Вовремя заменяйте основную батарею.
  - (5) Чтобы избежать сбоя системы, система НЕ выйдет из режима ожидания, если заряд установленной основной батареи меньше 10%.
-



### 2.1.1. ИНДИКАТОР ЗАРЯДА БАТАРЕИ

Основная аккумуляторная батарея — единственный источник питания при работе терминала в автономном режиме. Поэтому, как только основная батарея разряжается, ее необходимо заменить на другую, полностью заряженную, или зарядить ее как можно скорее. Кроме того, необходимо регулярно делать резервное сохранение важной информации.

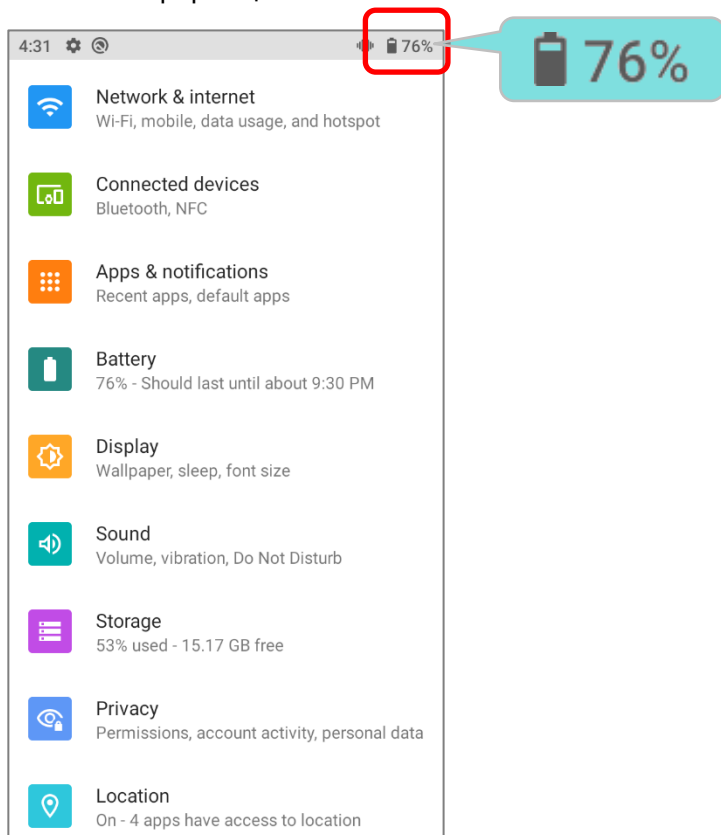

Вы можете определить уровень заряда батареи, посмотрев на иконку в **Строке состояния**.

Иконка батареи	Описание
	Основная батарея полностью заряжена.
	Основная батарея частично разряжена.
	Низкий заряд основной батареи (5%~15%).
	Критически низкий заряд основной батареи, необходима срочная зарядка (<5%).
	Подключен внешний источник питания и идет зарядка основной батареи.

Процент рядом со значком батареи в строке состояния можно включить или выключить в [Все приложения](#) |

**Настройки**  | **Батарея**  | **Процент батареи**

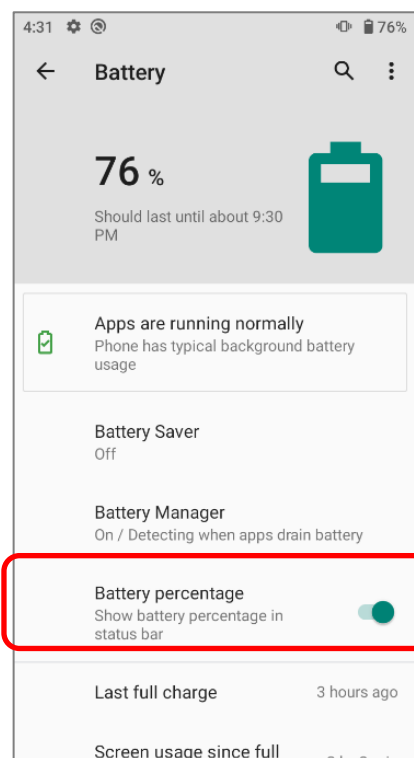

---

**Примечание:**

При 100% зарядке батареи, иконка поменяется с  на  , чтобы уведомить об окончании процесса зарядки.

---

---



**Внимание:**

- (1) Как только уровень заряда батареи достигнет 15%, на экране появится уведомления о низком заряде.
  - (2) При низком заряде батареи возможна потеря данных. Всегда сохраняйте данные при достаточном заряде батареи или держите при себе запасную батарею.
  - (3) Постоянное использование терминала с низким уровнем заряда батареи может негативно сказаться на продолжительности жизни батареи. Для максимального уровня производительности, своевременно заряжайте батарею.
-

## 2.1.2. МОНИТОРИНГ УРОВНЯ ЗАРЯДА БАТАРЕИ

### УРОВЕНЬ ЗАРЯДА ОСНОВНОЙ БАТАРЕИ

Основная батарея является единственным источником питания терминала. Она также снабжает питанием резервную батарею, сохраняя данные, хранящиеся на DRAM. Когда уровень заряда основной батареи падает, зарядите ее или замените на запасную батарею. Всегда сохраняйте данные при достаточном заряде батареи или держите при себе запасную батарею.

Чтобы проверить уровень заряда батареи, перейдите в **Список Приложений | Настройки**  | **Батарея** 

Для удобства, уровень заряда батареи будет отображаться в процентах.

Нажмите **«Еще»**  на панели действий и затем нажмите на **«Использование батареи»** для перехода на страницу **«Использование батареи»**. На экране также будет показана скорость разряда батареи с последней зарядки, как долго устройство работало с последней зарядки и какие приложения больше всего потребляют питания.

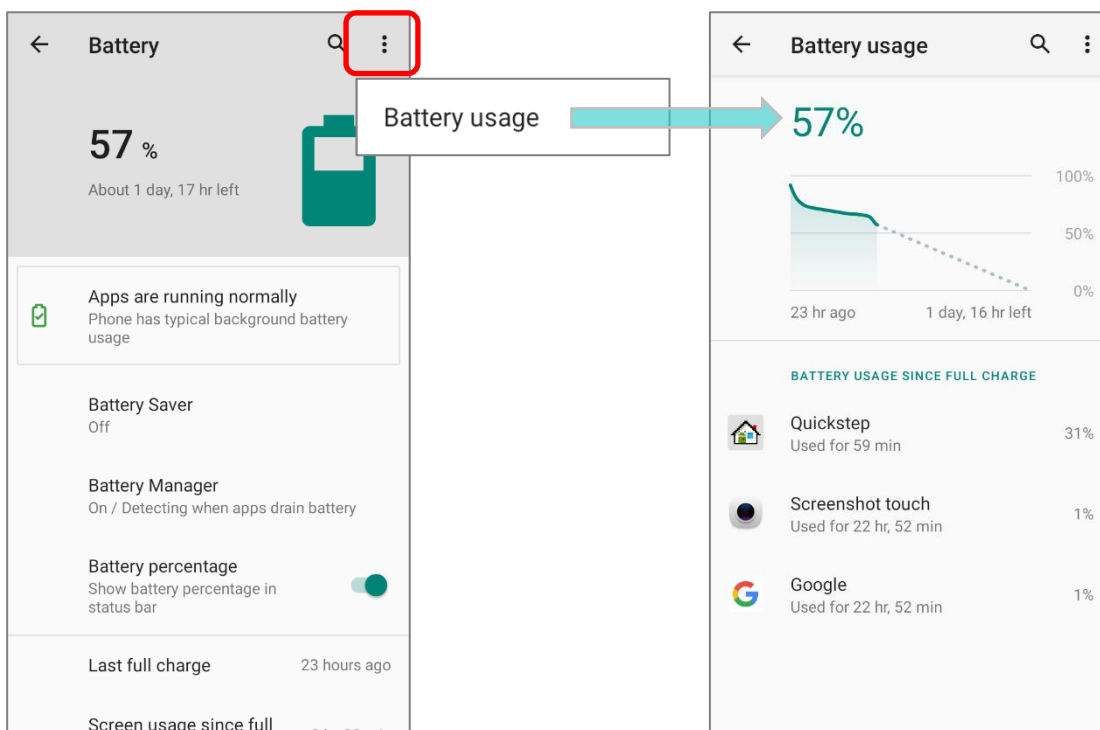

## РЕЖИМ ЭНЕРГОСБЕРЕЖЕНИЯ

Вы можете настроить автоматическое включение **Режима энергосбережения** при низком уровне заряда основной батареи. Этот режим ограничит использование служб определения местоположения, вибрацию и большую часть фоновой обработки данных.

- 1) В разделе **Батарея**, нажмите **"Режим энергосбережения"**, а затем нажмите на **"Создать расписание"**.

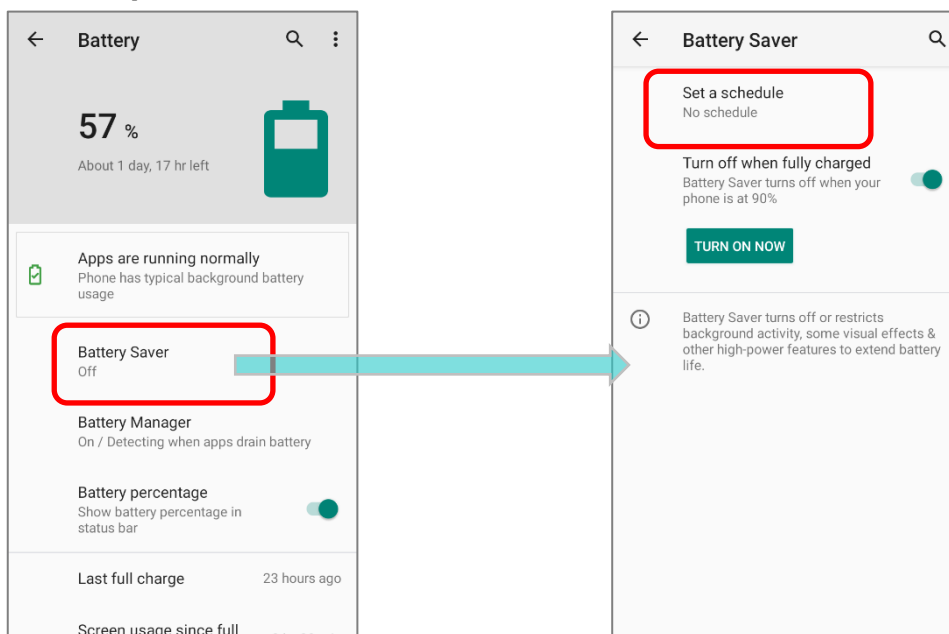

- 2) Выберите пункт **"С учетом уровня заряда"** для отображения ползунка, который можно перетаскивать, чтобы установить, когда включать режим экономии заряда батареи в соответствии с процентом заряда батареи. По умолчанию установлено значение 5%.

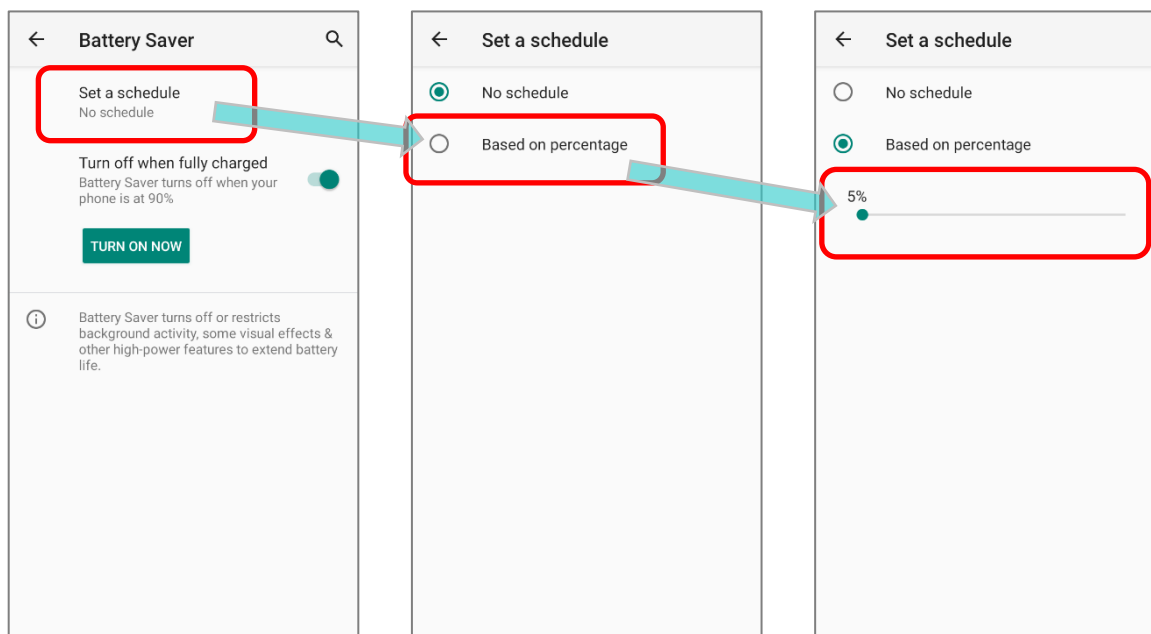

Выбрав пункт **“Выключать при полном заряде”** в меню **“Режим энергосбережения”**, режим экономии заряда батареи будет автоматически отключен, как только заряд батареи достигнет 90%. Нажмите **“ВКЛЮЧИТЬ”** чтобы напрямую включить функцию экономии заряда батареи, и значок батареи в строке состояния станет оранжевым, как только эта функция будет включена.

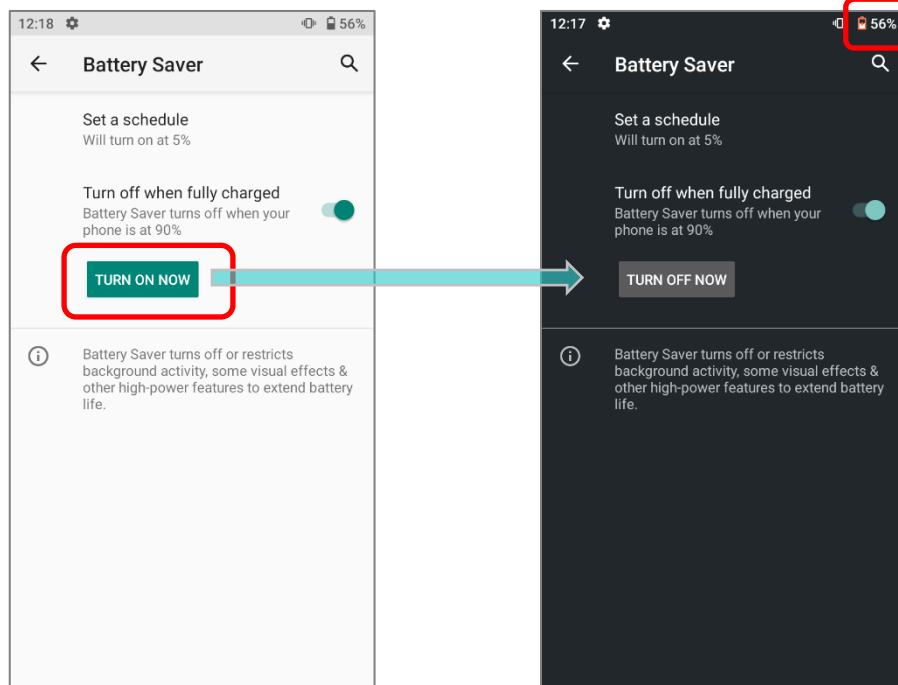

Кроме того, вы можете провести вниз по строке состояния, чтобы открыть панель быстрых настроек или меню быстрых настроек, и коснитесь значка экономии заряда

батарей  чтобы включить/выключить его.

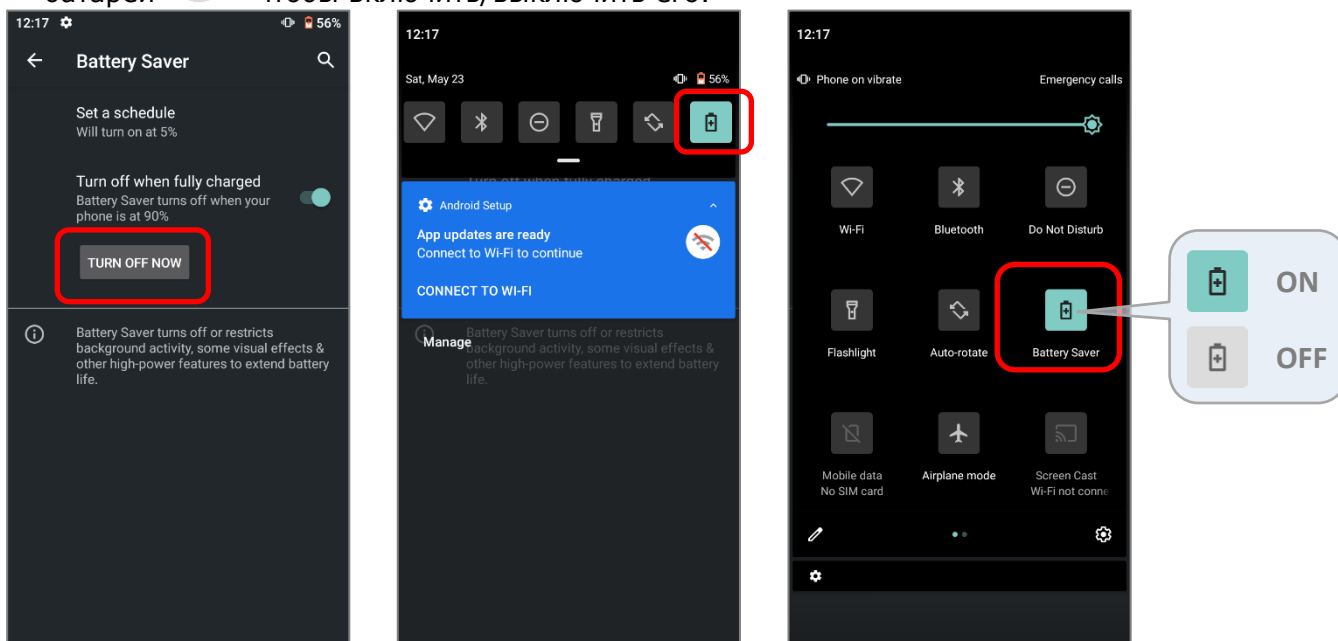

**Примечание:** Этот режим автоматически становится неактивным при зарядке устройства.

## ОПТИМИЗАЦИЯ БАТАРЕИ

При включении **Режима энергосбережения** для приложения, вы будете уверены в том, что оно будет неактивным, когда ваше устройство не используется или когда приложение не использовалось несколько дней.

- 1) В разделе **Батарея**, нажмите **Еще**  и выберите **"Расход заряда"**.
- 2) Выберите любую позицию в списке **"Расход заряда батареи с момента полной зарядки"**.
- 3) Перейдите в подменю и нажмите **"Экономия заряда батареи"**.

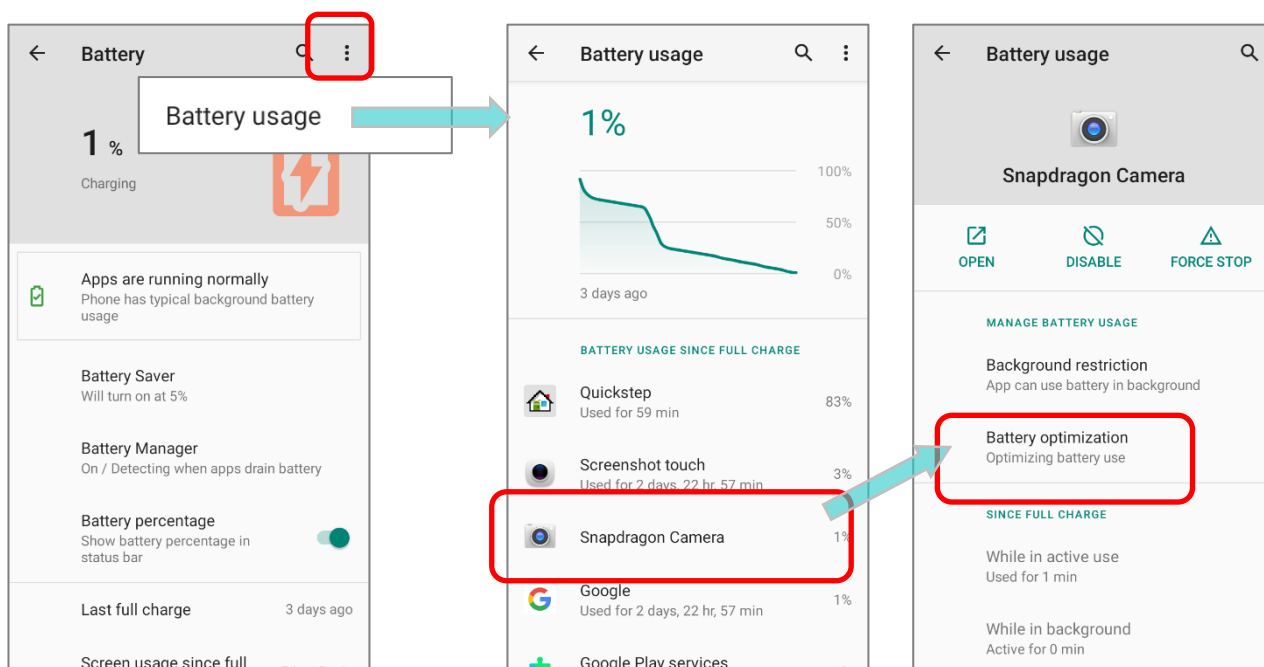

- 4) Нажмите на **"НЕ ЭКОНОМЯТ ЗАРЯД"** чтобы открыть раскрывающийся список и выбрать **"Все приложения"**. Будут перечислены все оптимизированные приложения.

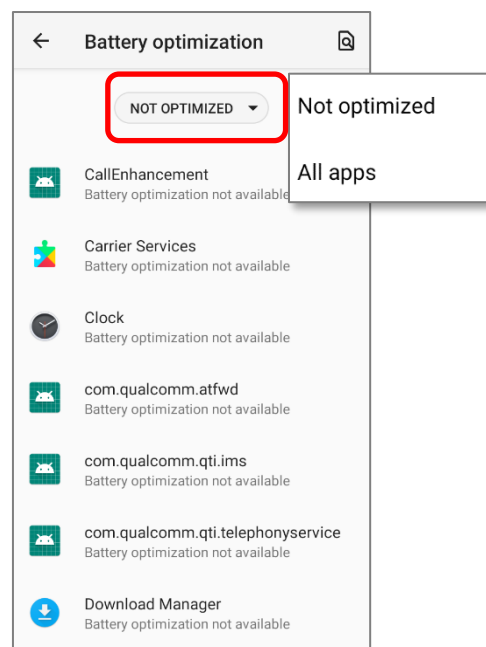

5) Вы можете индивидуально отключить режим оптимизации определенного приложения, если хотите, чтобы он всегда активировался, нажав на название приложения и выбрав «**Не оптимизировать**», а затем «**Готово**».

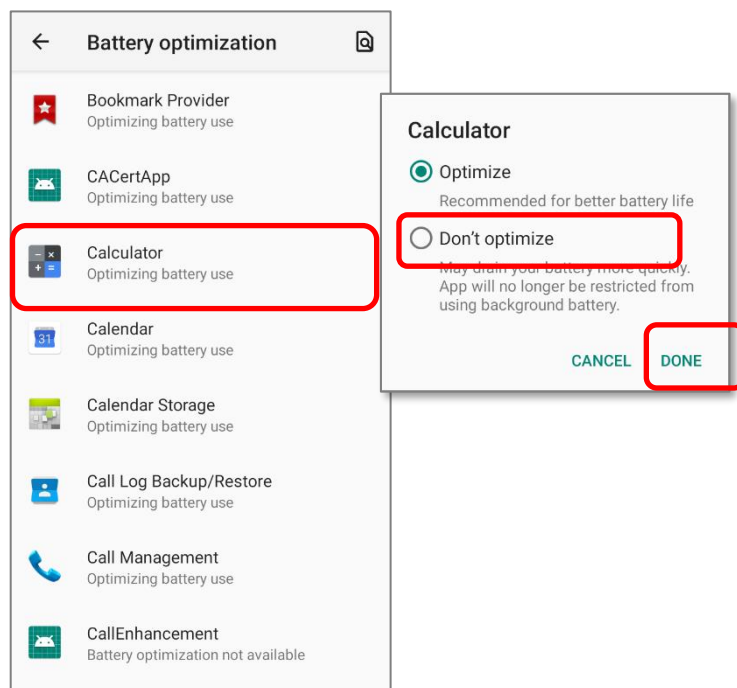

### УВЕДОМЛЕНИЕ О НИЗКОМ ЗАРЯДЕ БАТАРЕИ

Как только уровень заряда батареи достигнет **15%** и **5%**, на экране появятся уведомления о низком заряде. Светодиодный индикатор начнет мигать красным.

Открыв шторку с панелью уведомления, вы увидите сообщение о низком заряде батареи в списке уведомлений. В этом случае вы можете включить [Энергосберегающий режим](#), подключить терминал к внешнему источнику питания, или же заменить основную батарею (См. [Замена основной батареи](#)).

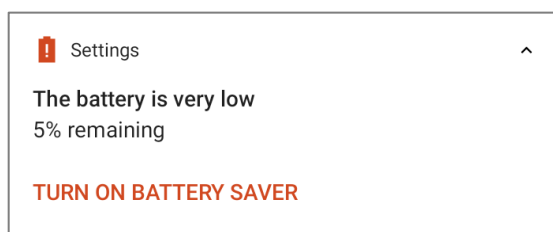
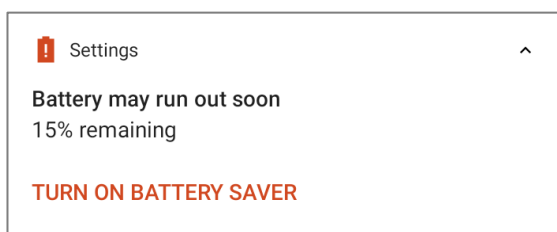

### УВЕДОМЛЕНИЕ О НИЗКОМ ЗАРЯДЕ РЕЗЕРВНОЙ БАТАРЕИ

Когда разрядится основная батарея, терминал RK25 автоматически перейдет в режим сна и будет питаться от резервной батареи в течение 30 минут. Когда резервная батарея разряжена, уведомление **Низкий уровень заряда резервной батареи** напомнит вам о необходимости подключить устройство к внешнему источнику питания для немедленной зарядки. Не производите замену основной батареи в этот момент, иначе может произойти потеря данных.

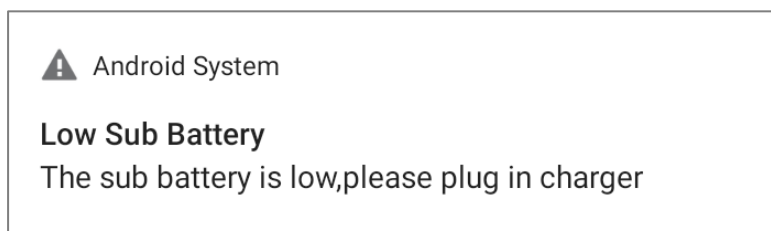



---

---

### 2.1.3. ЗАМЕНА ОСНОВНОЙ БАТАРЕИ

Когда уровень заряда основной батареи становится низким, следуйте следующим шагам для ее замены.

---

---

**Примечание: Всегда используйте полностью заряженную основную батарею для замены батареи.**

---

---

#### ВЫКЛЮЧЕНИЕ ДЛЯ ЗАМЕНЫ ОСНОВНОЙ БАТАРЕИ

Выключите устройство, чтобы заменить основную батарею:

- 1) Убедитесь, что новая батарея и резервная батарея полностью заряжены.
- 2) Нажмите и удерживайте клавишу питания в верхней части терминала.
- 3) Нажмите **“Выключить питание”** в появившемся меню. Терминал будет выключен.
- 4) Вытащите разряженную батарею и установите новую, см. [Замена батареи](#).

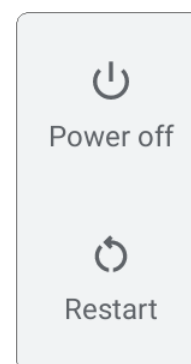

## ЗАМЕНА БАТАРЕИ

Резервная батарея RS35 обеспечивает питание системы во время замены батареи. Когда крышка батарейного отсека снята, система перейдет в режим ожидания и не будет включаться, пока крышка батарейного отсека не вернется назад и не будет нажата кнопка питания. Пожалуйста, обратитесь к разделу "Уведомление о низком заряде резервной батареи", чтобы убедиться, что резервная батарея полностью заряжена перед процессом замены батареи.

Доступный диапазон температур для горячей замены основной батареи составляет от 0°C до 50°C. В период замены батареи соединения Wi-Fi и Bluetooth сохраняются в течение примерно 30 секунд.

- 1) Вытащите основную батарею. Экран выключится, и система перейдет в режим ожидания.
- 2) Когда основная батарея извлечена, система может оставаться в режиме ожидания не менее 5 минут.
- 3) Вставьте полностью заряженную основную батарею.
- 4) Убедитесь, что основная батарея надежно установлена, прежде чем нажимать кнопку питания, чтобы вывести терминал из режима ожидания.

---

### **Внимание:**

**Пожалуйста, не выполняйте замену батареи, пока операционная система терминала не будет готова. Снятие крышки батарейного отсека при включении питания вашего терминала может вызвать сбой системы.**

---

---

---

**Примечание:**

- (1) Обязательно отсоедините кабель питания или кабель USB Type-C, прежде чем приступить к «Замене батареи».**
  
- (2) После извлечения основной батареи, система останется в режиме ожидания примерно на 5 минут. Чтобы предотвратить отключение системы без предварительного предупреждения, НЕОБХОДИМО заменить основную батарею как можно скорее.**
  
- (3) Резервная батарея удерживает мобильный компьютер в подвешенном состоянии, когда основная батарея разряжена. Таким образом, чтобы предотвратить потерю данных, НЕ ЗАМЕНЯЙТЕ основную батарею при низком уровне заряда резервной батареи. Пожалуйста, подключите мобильный компьютер RS35 к внешнему источнику питания, чтобы заряжать его, пока значок уведомления «Низкий заряд батареи» не исчезнет из строки состояния. Как только исчезнет уведомление «Low Sub Battery», можно приступить к замене основного аккумулятора.**

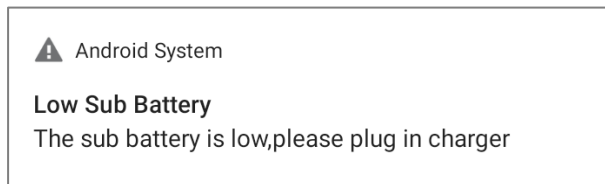

## 2.1.4. УПРАВЛЕНИЕ ПИТАНИЕМ

Для любого портативного устройства, управление питанием является важным вопросом, особенно, когда вы находитесь в дороге. Ниже приведены некоторые советы, которые помогут вам сохранить заряд батареи.

### Внимание:

**Использование подсветки, беспроводной связи, и периферийные устройства при работе от батареи существенно уменьшит заряд батареи.**

- ▶ Всегда берите с собой в дорогу запасную батарею.
- ▶ Отключайте беспроводные модули (такие как Bluetooth, WLAN и т.д.), которыми вы не пользуетесь.
- ▶ Уменьшите время перехода в спящий режим. См. [Настройка Спящего Режима](#).
- ▶ Уменьшите уровень яркости дисплея. См. [Яркость Дисплея](#).
- ▶ Если вы зарегистрировали свой аккаунт Google™ на этом устройстве, вы можете отключить автоматическую синхронизацию данных приложений (таких как электронная почта, календарь и контакты). Перейдите в **Список приложений** |

**Настройки**  | **Аккаунты**  | **Ваш Google аккаунт**  | **Синхронизация аккаунта**  и отключите службы синхронизации данных нужных вам элементов.

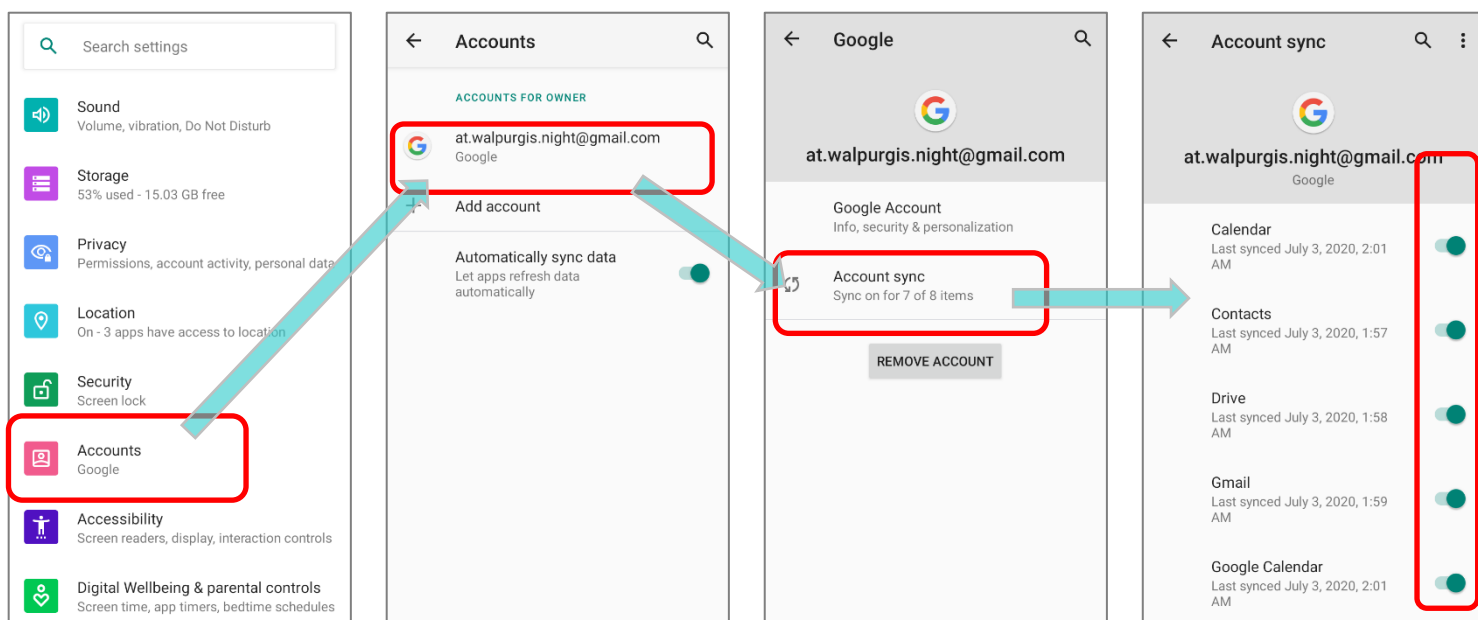

- ▶ Включите **Режим энергосбережения** и **Оптимизацию батареи**.

---

## РЕЖИМ ПОЛЕТА

Вы можете включить **Режим полета**, чтобы отключить все беспроводные модули терминала (включая функции вызова, передачи данных (3G/4G), таких как Bluetooth и Wi-Fi), что значительно снизит энергопотребление вашей батареи.

Чтобы включить **Режим полета**:

- 1) Проведите пальцем с верхней части экрана вниз, чтобы открыть панель **Быстрых настроек**.
- 2) Нажмите на иконку **Режим полета**, чтобы включить выключить его.

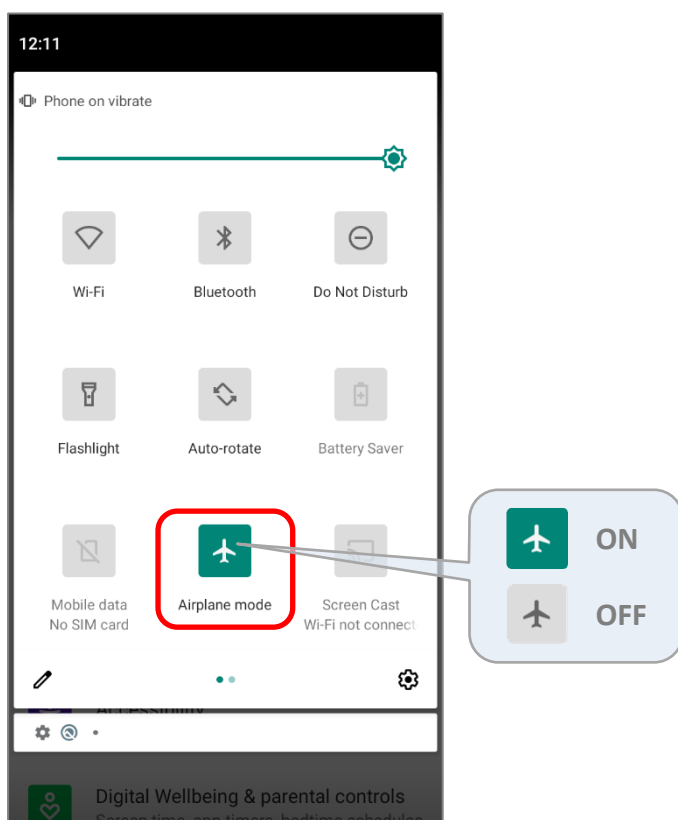

## 2.1.5. МЕРЫ ПРЕДОСТОРОЖНОСТИ ПРИ ОБРАЩЕНИИ С БАТАРЕЕЙ



Чтобы продлить срок службы батареи и избежать вздутия батареи:

- 1) Пожалуйста, не используйте устройство, если оно постоянно подключено к источнику питания или подставке. Если вам необходимо использовать терминал RS35 с постоянно подключенным блоком питания или подставкой, обязательно включите «**Сбалансированный режим**».
- 2) Если основная батарея полностью заряжена, не оставляйте RS35 подключенным к зарядке или подставке. Если вам необходимо постоянно подключать RS35 к источнику питания или подставке, обязательно включите «**Сбалансированный режим**».

### ВЫБОРИ РЕЖИМА РАБОТЫ БАТАРЕИ

Если вам нужно использовать RS35 во время зарядки или если устройство должно быть постоянно подключено к источнику питания для зарядки, рекомендуется включить «**Сбалансированный режим**» для продления срока службы батареи.

Режим батареи по умолчанию установлен как «**Сбалансированный режим**». Для переключения между «**Сбалансированным режимом**» и «**Режим производительности**»:

- 1) Перейдите в **Список Приложений | Настройки**  | **Батарея** .
- 2) Нажмите на «**Battery Mode Selection**».

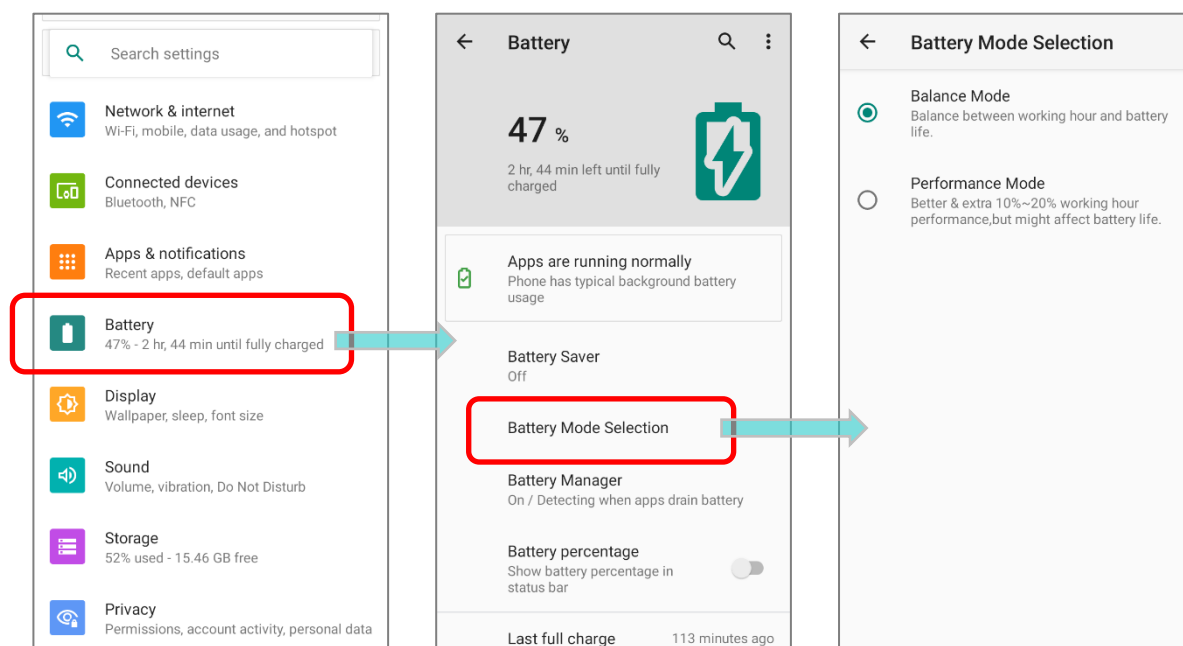

3) Выберите между **“Balance Mode”** или **“Performance Mode”**.

Нажмите, чтобы установить режим батареи.

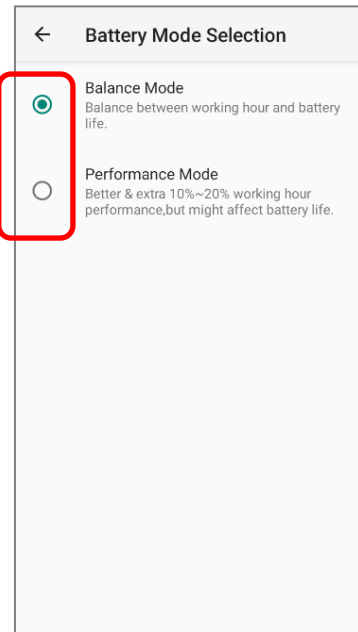

Режим	Описание
<b>Balance Mode</b>	Баланс между рабочим временем и временем автономной работы.
<b>Performance Mode</b>	Улучшенная и дополнительная производительность на 15-25% в рабочем часе, но это может повлиять на срок службы батареи.

4) После изменения режима появляется всплывающее сообщение, указывающее, что устройство необходимо перезагрузить, чтобы изменения вступили в силу. Нажмите **«OK»**, и устройство автоматически выключится и перезагрузится.

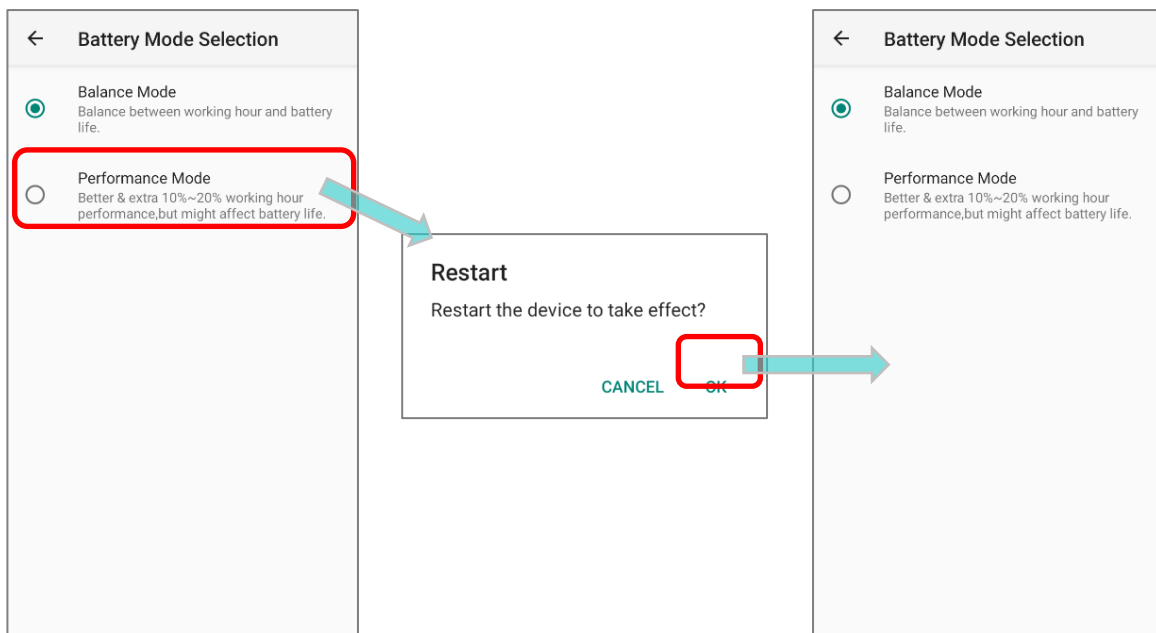

## АНОМАЛЬНАЯ ТЕМПЕРАТУРА БАТАРЕИ

Высокая температура окружающей среды или продолжение использования мобильного компьютера RS35 во время зарядки может привести к повышению температуры батареи. Мобильный компьютер RS35 автоматически приостановит зарядку аккумулятора или выключится в целях безопасности. Как только температура батареи упадет до нормальной температуры, зарядка батареи может быть продолжена снова.

Предупреждение «**Перегрев батареи**» показывает, что нужно извлечь батарею, если температура батареи RS35 достигает **55 °C**, и предлагает автоматически отключиться, если температура батареи RS35 достигает **60 °C**.

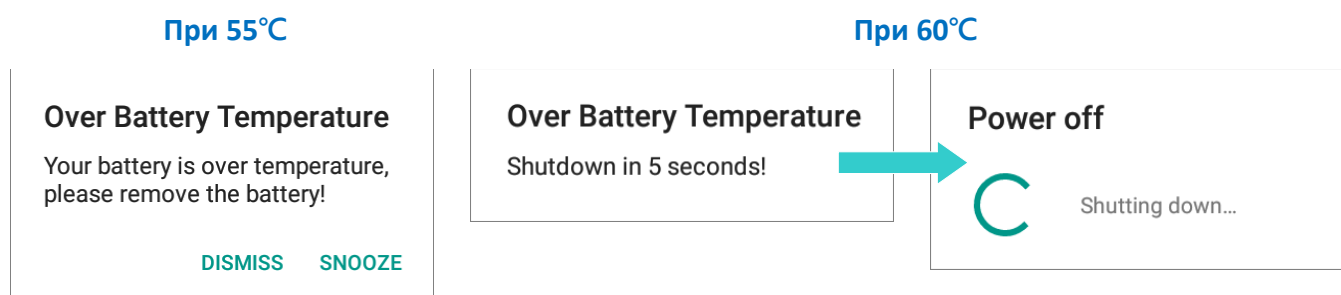

Использование терминала RS35 в условиях низкой температуры может привести к автоматическому отключению устройства. Если во время зарядки температура батареи составляет **0 °C** или даже ниже **0 °C**, красный индикатор состояния на передней панели замигает, и появится всплывающее окно с предупреждением, напоминающее пользователю о необходимости отключить зарядное устройство, а терминал автоматически приостанавливает зарядку батареи.

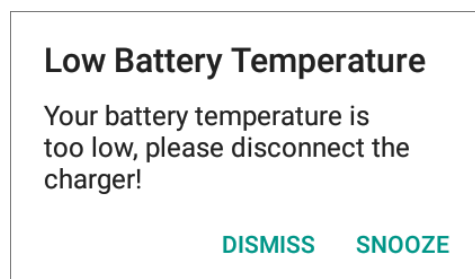

Для продления срока службы батареи немедленно отключите зарядное устройство и зарядите терминал в стандартных температурных условиях.



---

## 2.2. ПАМЯТЬ

### ▶ **Флеш память (ROM)**

32ГБ предназначено для хранения ОС (Android 10), файлов приложений, настроек и других данных.

### ▶ **Оперативная память (RAM)**

3GB RAM предназначены для хранения данных, запущенных программ, а также для хранения промежуточных данных.

### ▶ **Слот расширения**

Терминал оснащен одним слотом расширения для SD-карт, который может вместить карту micro SD, карту **microSDHC** (до **32ГБ**) или карту **microSDXC** (до **2ТБ**). При выборе SD-карты для лучшей совместимости и производительности с RK95 убедитесь в том, что вам нужна емкость. При использовании карты SDXC, используйте только новую карту и убедитесь, что она не использовалась на других хост-устройствах (компьютеры, камеры или считыватели).

---

### ВОЗМОЖНОСТЬ ПОТЕРИ ДАННЫХ

Когда основная батарея отсутствует или полностью разряжена, резервная поддерживает содержимое оперативной памяти SDRAM, и операционную систему в течение 5 минут.

Если Вы не планируете использовать терминал в течение нескольких дней, помните, что в случае полной разрядки обеих, основной и дополнительной, батарей, произойдет потеря данных. Поэтому необходимо сделать резервную копию важной информации и файлов!

## 2.2.1. УПРАВЛЕНИЕ ПАМЯТЬЮ УСТРОЙСТВА

С помощью менеджера памяти, вы сможете посмотреть на то как используется оперативная память терминала.

### ВКЛЮЧЕНИЕ ПАРАМЕТРОВ РАЗРАБОТЧИКА

- 1) Чтобы проверить использование памяти устройства, вам сначала необходимо включить параметры **“Для разработчиков”**:

Перейдите в **Все приложения | Настройки**



**| О телефоне**





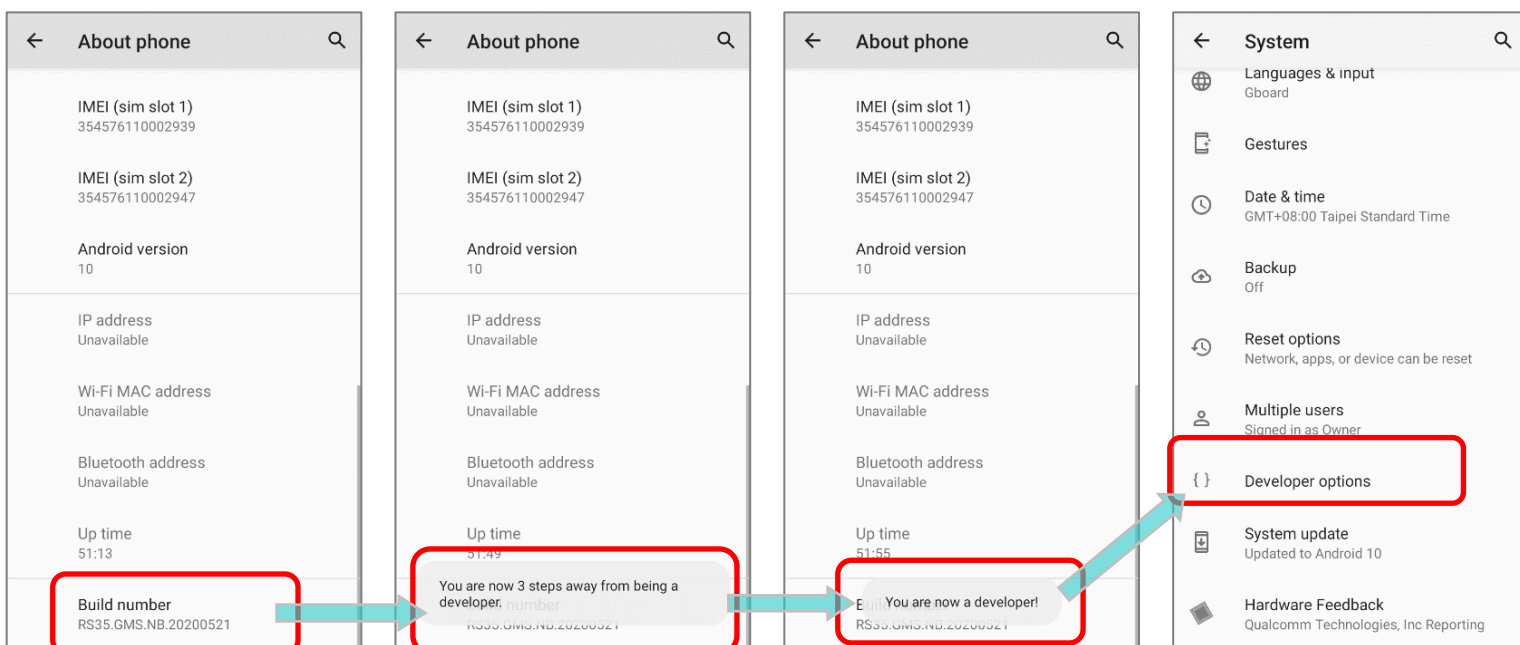
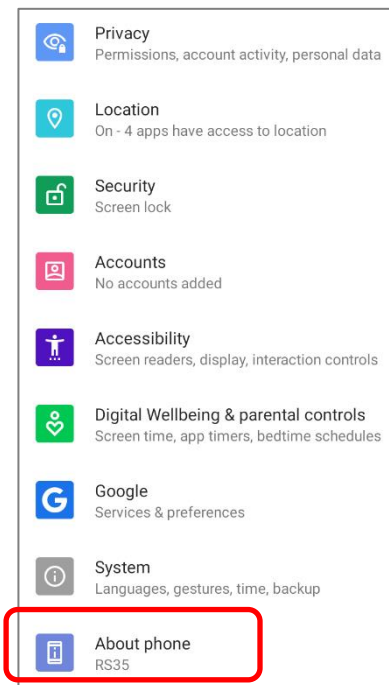

- 2) Найдите параметр **“Номер сборки”** и нажмите на него 7 раз подряд. Во время нажатий на экране появится сообщение с обратным отсчётом **“Вы почти у цели. Осталось X шага.”**

- 3) Как только появится сообщение **“Вы стали разработчиком!”**, вам удалось войти в режим разработчика. Вы можете найти подменю **Для разработчика** в меню **Система**.



## ПРОВЕРКА ИСПОЛЬЗОВАНИЯ ПАМЯТИ

Перейдите в **Все приложения** | **Настройки**  | **Система**  | **Для разработчиков**  | **Память**  для перехода в менеджер памяти.

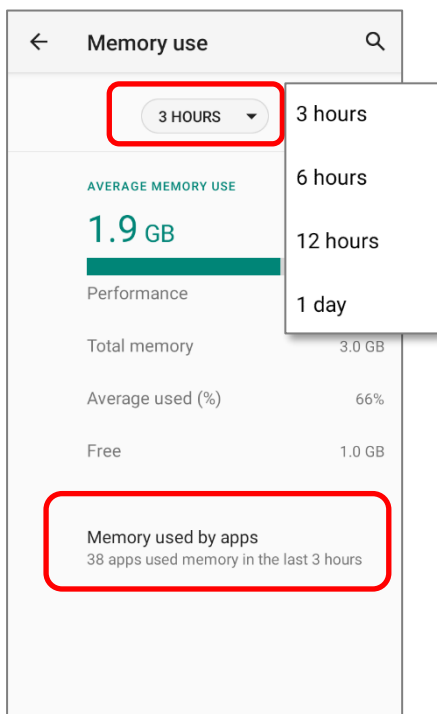

На главном экране менеджер сообщит вам не только об используемой и свободной памяти ОЗУ, но и о том, как ваш шаблон использования повлиял на общую производительность устройства. Чтобы выяснить, как система и приложения занимают память в течение более длительного периода времени, коснитесь раскрывающегося списка, чтобы выбрать другой временной интервал.

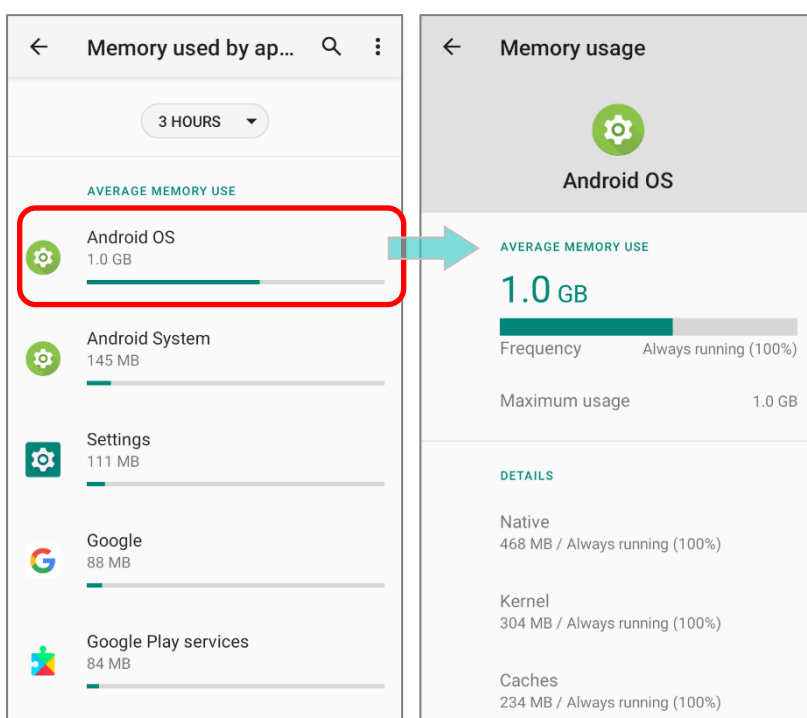

Чтобы посмотреть на использование памяти каждого приложения в отдельности, нажмите **“Использование памяти приложениями”**, чтобы получить список всех приложений и их потребление.



Нажмите на приложение для проверки объемов использования памяти. Это позволит вам понять, сколько оперативной памяти потенциально может потреблять недавно установленное приложение.

## 2.2.2. УПРАВЛЕНИЕ ПАМЯТЬЮ

Карта памяти SD служит внешним хранилищем данных для вашего Android устройства (которое поставляется с 32ГБ флеш памяти для хранения файлов ОС, приложений и других данных).

Перейдите в **Все приложения** | **Настройки**  | **Хранилище**  для проверки использования внутренних и внешних накопителей памяти.

По умолчанию, все видео, фото и скачиваемые файлы сохраняются во внутренней памяти терминала. Если вы заранее установили карту памяти SD, то она отобразится как внешний накопитель, и вы сможете выбрать между **Внутренним накопителем** и **Внешним накопителем**, как **Хранилищем по умолчанию**.

### ▶ SD-карта в качестве портативного хранилища в настройках памяти

SD-карта используется для перемещения фотографий и других медиафайлов между устройствами.

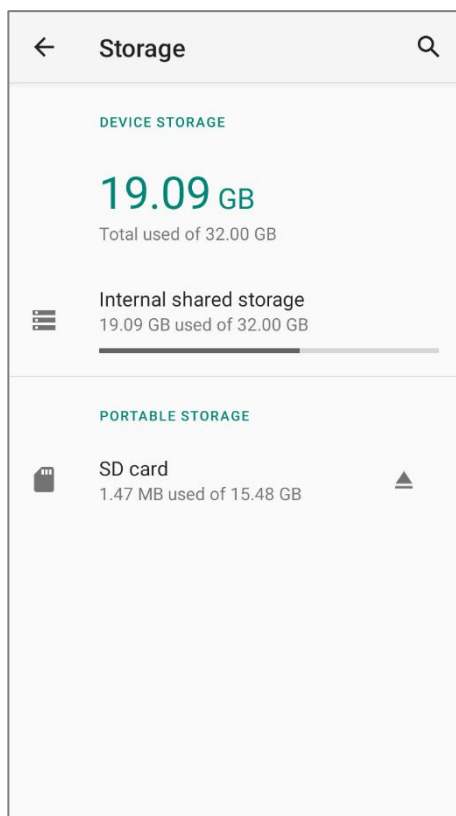

---

▶ **SD-карта в качестве внутреннего накопителя в настройках памяти**

SD карта используется для хранения всего на этом устройстве, включая приложения и фотографии. Требуется форматирование, которое не позволяет работать с другими устройствами.

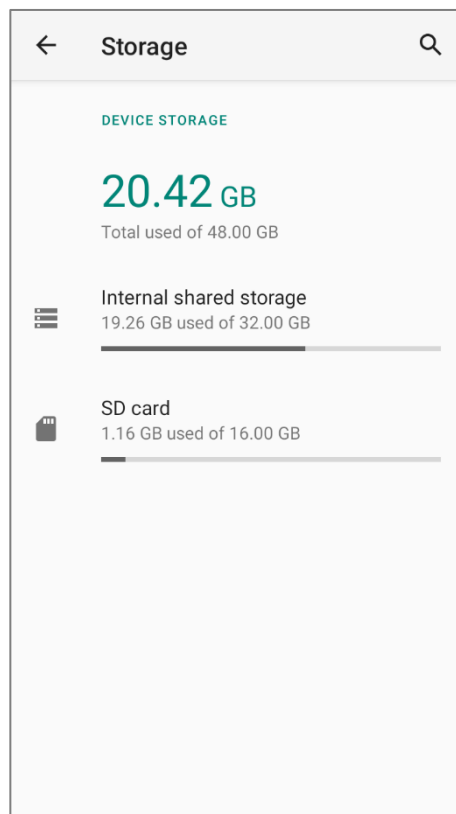

## УСТАНОВИТЬ SD КАРТУ КАК ПОРТАТИВНОЕ ХРАНИЛИЩЕ

Использование SD карты как портативное устройство позволяет вам считать его в качестве USB накопителя, быстро переключаясь между вашим Android устройством и ПК для легкой передачи файлов. Это очень удобно, когда необходимо выгружать файлы, которые занимают очень много места.

Когда терминал подключен к ПК, диск легко доступен для доступа с ПК:

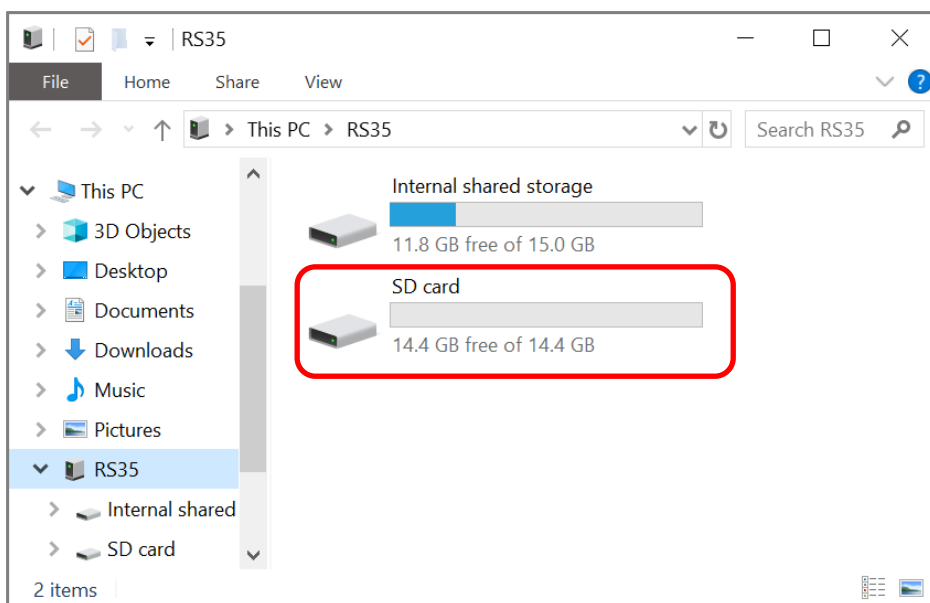

В настройках **Хранилища**, этот диск можно настраивать отдельно.

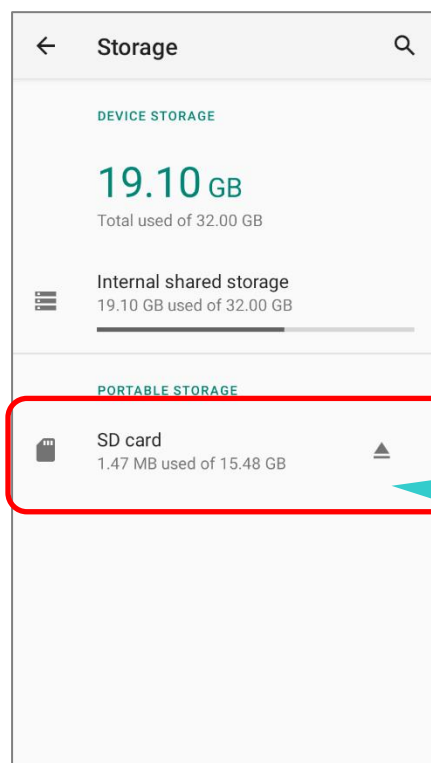

Карта SD считается отдельным хранилищем, емкость которого не учитывается в итоговом объеме памяти устройства. Вы можете нажать , чтобы извлечь карту SD.

Для этого произведите следующие действия:

- 1) Установите SD карту. На панели уведомлений появится иконка , показывающая, что SD-карта обнаружена; проведите вниз по строке состояния и коснитесь **“НАСТРОИТЬ”**.
- 2) Нажмите **“Портативное хранилище”**, и завершите настройку, нажав **“ГОТОВО”**.

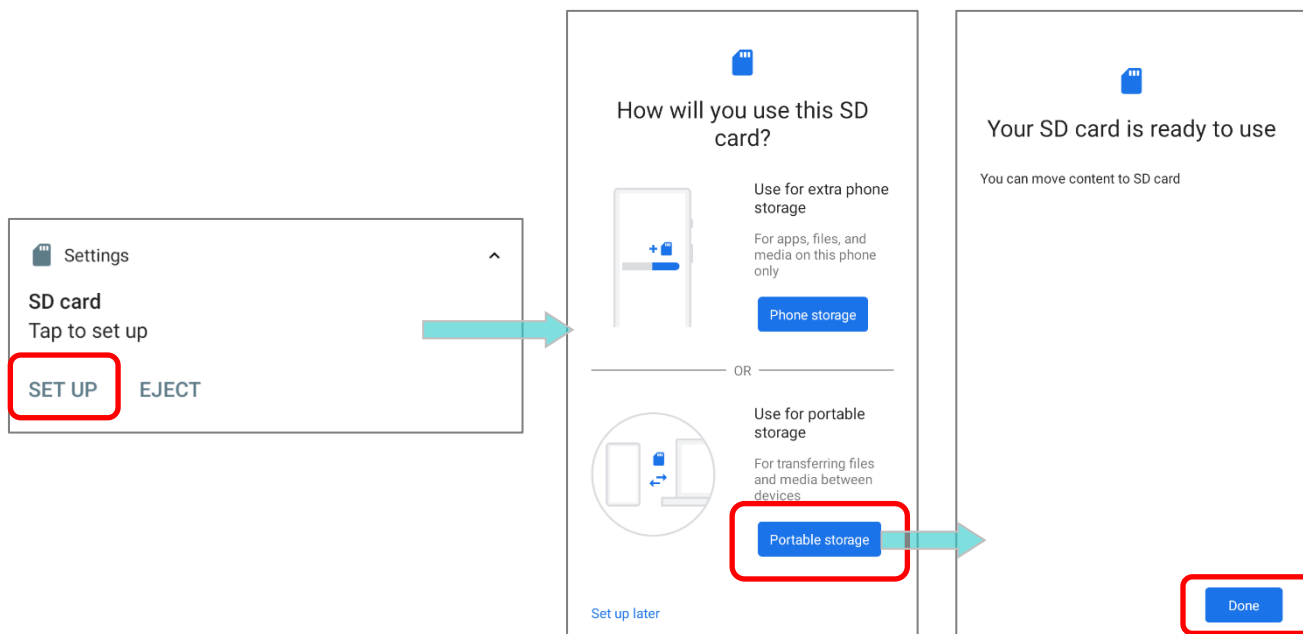

- 3) Проведите пальцем вниз, чтобы вызвать Панель уведомлений. Там вы увидите уведомление о том, что SD карта готова к передаче фото и медиа; Нажмите **“ОБЗОР”** чтобы проверить содержимое.  
**ИЛИ** Нажмите на SD карту в настройках **Хранилища**.

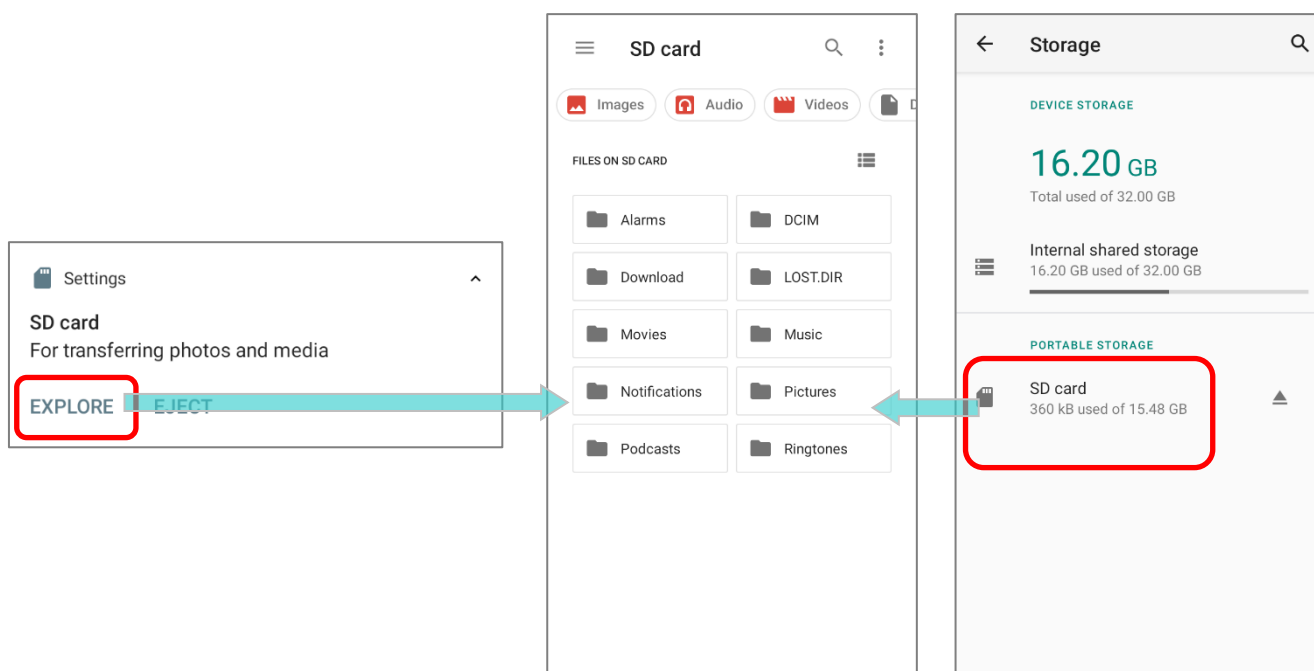

## ПЕРЕДАЧА ФОТО И МЕДИА МЕЖДУ УСТРОЙСТВОМ И ПК

Для передачи фотографий и мультимедиа между этим устройством и ПК, когда установленная SD карта используется в качестве портативного хранилища, пожалуйста:

- 1) Подключите терминал к ПК с помощью кабеля USB Type-C, кабеля с защелкой (snap-on) или подставки.
- 2) В появившемся диалоговом окне, выберите «**Передача файлов**», и теперь вы обнаружите, что содержимое диска можно прочитать с ПК-клиента. Убедитесь, что кабель Snap-on правильно подключен при передаче файлов через USB-соединение.

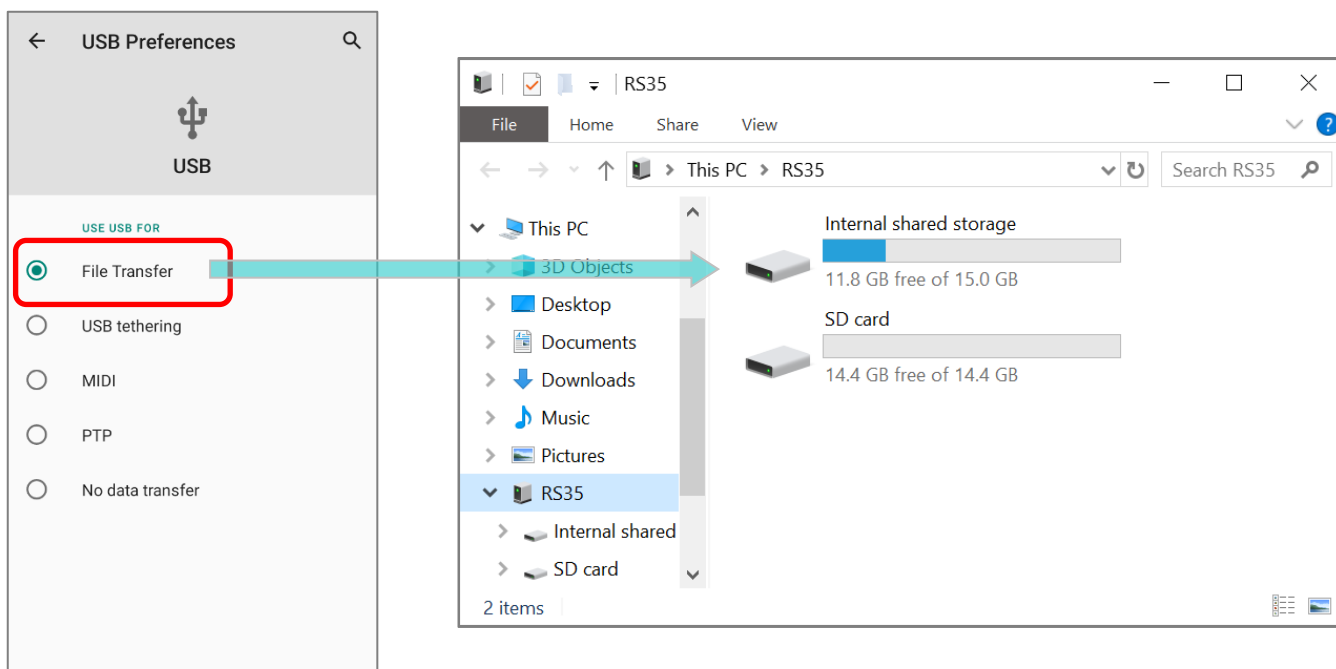



## КОНВЕРТАЦИЯ SD КАРТЫ ИЗ ПОРТАТИВНОГО ВО ВНУТРЕННЕЕ ХРАНИЛИЩЕ

- 1) Вы всегда можете преобразовать SD карту из портативного хранилища во внутреннее хранилище. В меню **Хранилище** коснитесь SD карты. Прежде чем начать, сделайте резервную копию файлов на этом диске, если вы хотите сохранить их.
- 2) На экране содержимого SD карты, нажмите **Еще**  $\vdots$  и затем нажмите **“Настройки хранилища”**.
- 3) Выбрав **“Форматировать как внутреннее”**, устройство отформатирует эту SD карту в определенный файловый формат, доступный только для чтения этим устройством.

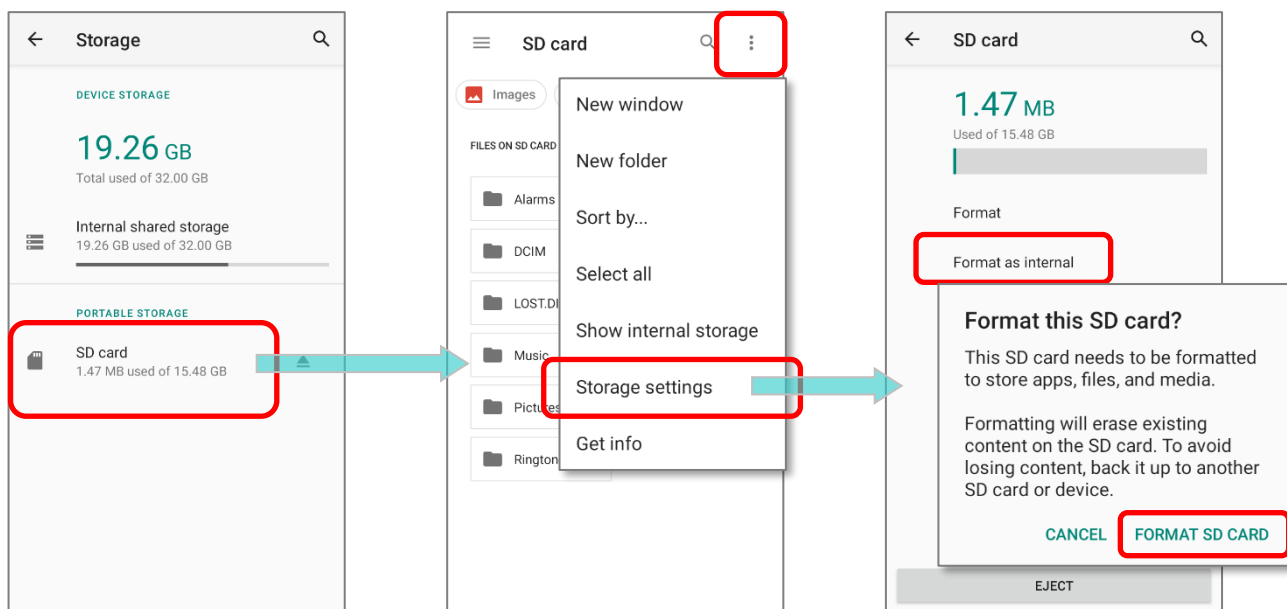

- 4) В появившемся окне **“Форматирование данной SD карты”**, нажмите **“ФОРМАТИРОВАТЬ SD КАРТУ”**.
- 5) Затем вас спросят, следует ли переместить мультимедийные файлы на эту новую SD-карту сразу или позже; нажмите, чтобы сделать свой выбор.
- 6) После завершения форматирования, нажмите **“ГОТОВО”**.

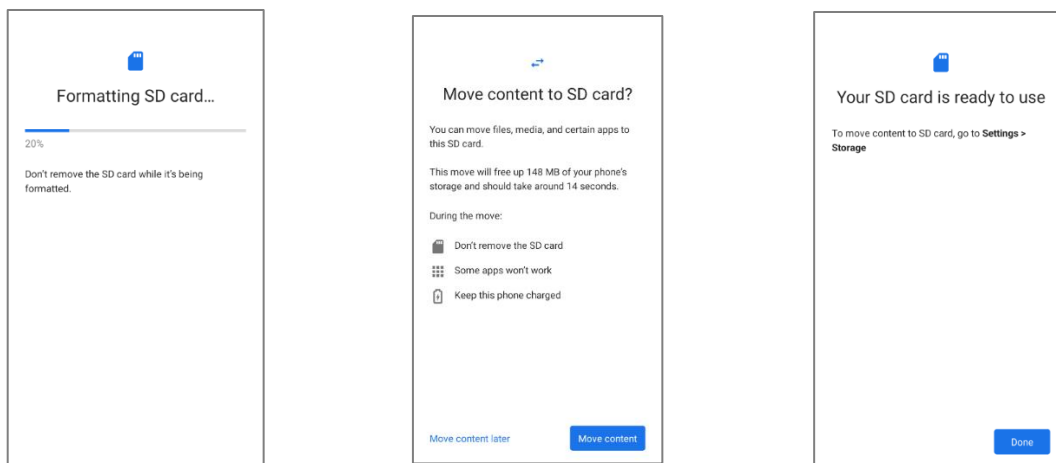

## УСТАНОВИТЬ SD КАРТУ КАК ВНУТРЕННИЙ НАКОПИТЕЛЬ

Использование SD карты как внутреннюю память позволяет расширить уже существующий объем памяти и хранить большие приложения. Карта будет отформатирована и зашифрована в формат, который нельзя будет прочитать другими устройствами. Поэтому, сделайте резервную копию данных, хранящихся на карте памяти перед процессом форматирования. Обратите внимание на то, что при изъятии карты из терминала, файлы и приложения, хранящиеся на ней, не будут доступны, пока карта не будет установлена обратно в терминал.

Когда терминал подключен к ПК, диск не будет доступен для доступа с ПК:

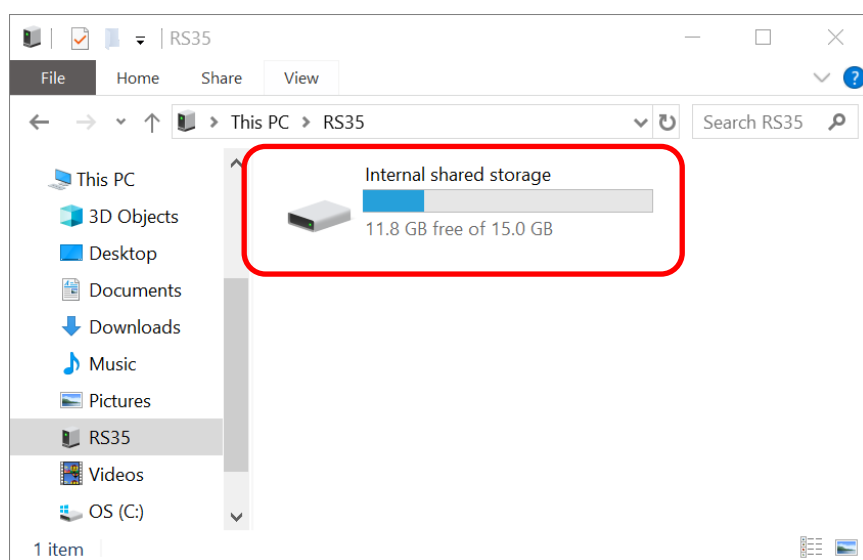

---

В меню **Хранилище**, объем памяти SD карты будет добавлен к общему объему внутренней памяти и не будет доступен отдельно. Обратите внимание на то, что у вас не будет возможно контролировать какие файлы будут храниться на карте памяти.

---

**Внимание:**

**Не вынимайте SD-карту из устройства, пока не извлекаете ее программно.**

---

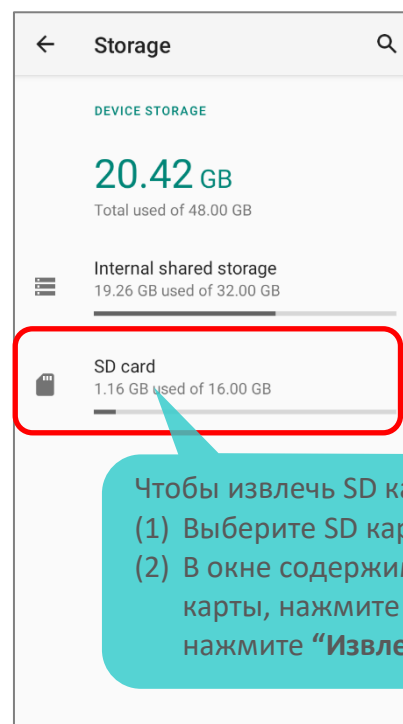

Для этого произведите следующие действия:

- 1) Вставьте SD карту. Появится уведомление об обнаружении SD карты. Нажмите **“НАСТРОИТЬ”**
- 2) Нажмите **“Память телефона”**.
- 3) В появившемся окне выберите **“ФОРМАТИРОВАТЬ SD Карту”**.

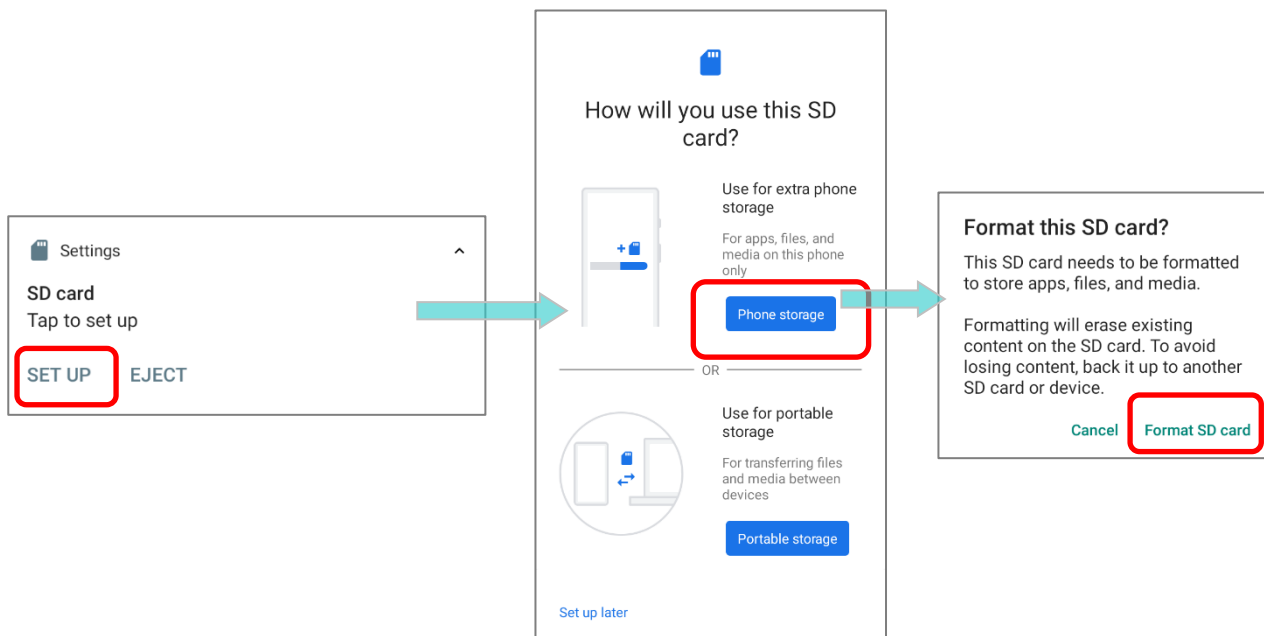

- 4) Затем вам будет предложено переместить медиафайлы на эту новую SD-карту, нажмите, чтобы сделать свой выбор.
- 5) После завершения форматирования, нажмите **“ГОТОВО”**.

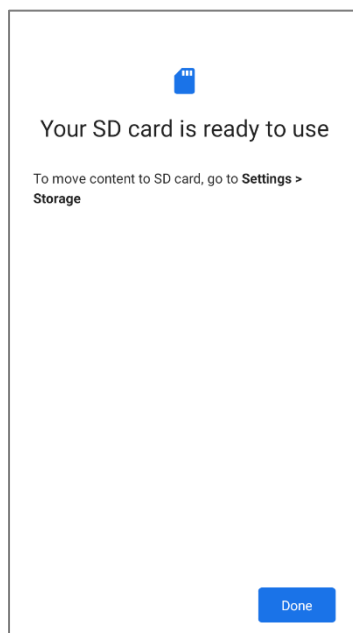
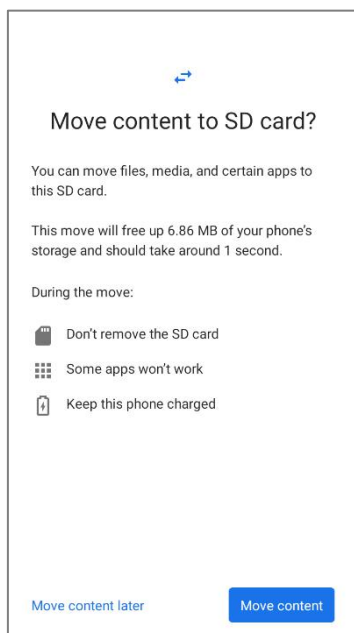

**Примечание:**  
Рекомендуется выбрать вариант **“Переместить сейчас”** в Шаге 4, чтобы устройство сразу начало использовать карту памяти. Если вы выберете **“Переместить позже”**, устройство продолжит использовать внутреннюю память терминала как место хранения файлов по умолчанию.

## КОНВЕРТАЦИЯ SD КАРТЫ В ПОРТАТИВНОЕ ХРАНИЛИЩЕ

- 1) Вы всегда можете отформатировать SD карту из внутреннего накопителя в портативное хранилище. В разделе Хранилище, нажмите на имя SD карты. Перед началом, произведите резервное копирование содержимого карты, если хотите сохранить информацию.
- 2) В окне содержимого карты, нажмите **Еще** и затем нажмите **“Форматировать в портативное хранилище”**.  
Нажмите **“Форматировать”**, чтобы форматировать карту для использования на других устройствах.

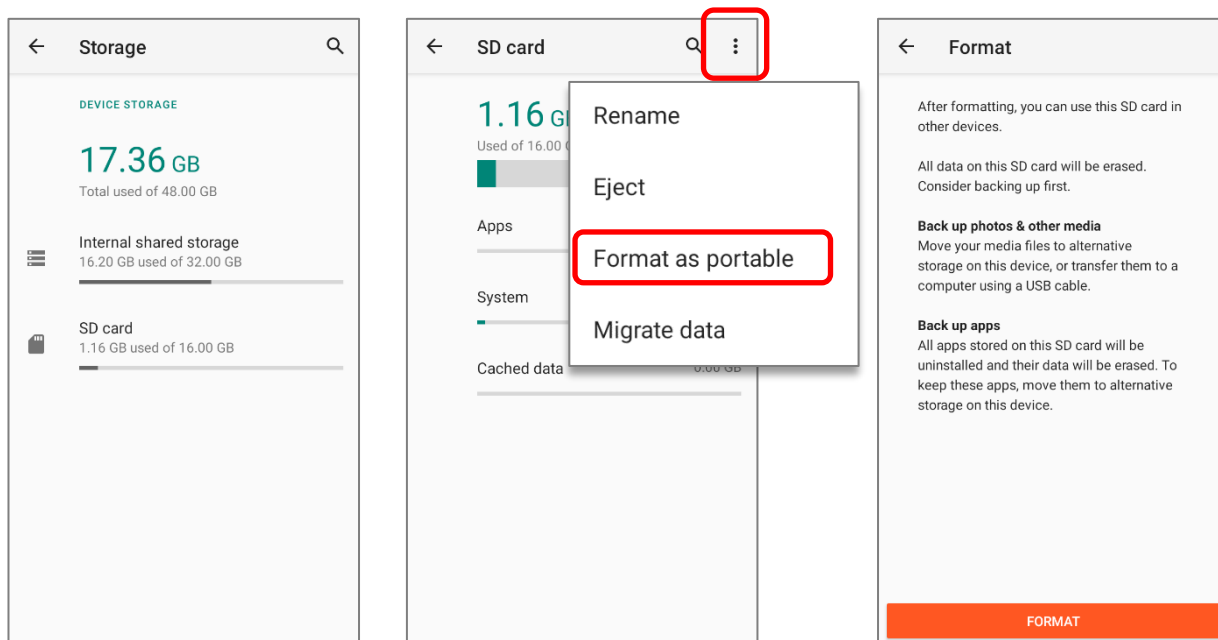

- 3) После завершения настроек, нажмите **“ГОТОВО”**.

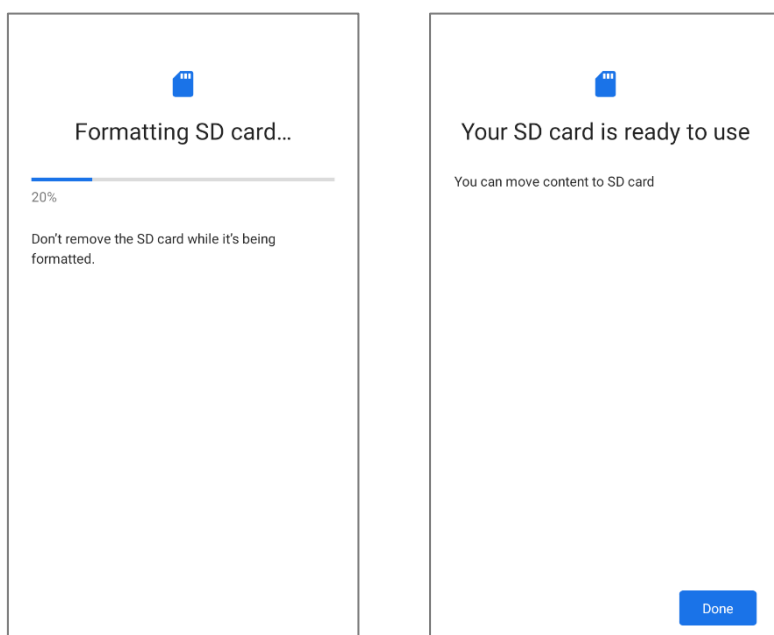

### Примечание:

Пожалуйста, сделайте резервную копию важных файлов расположенных на этой SD карте перед началом форматирования.

## 2.3. СЕНСОРНЫЙ ЭКРАН

Терминал оснащён цветным 5.5дюймовым рансмиссивным сенсорным IPS ЖК-дисплеем с разрешением 720x1440 HD и защитой Corning® Gorilla® Glass.

Светодиодная подсветка экрана обеспечивает уверенную читабельность экрана при плохом освещении и может быть настраиваться как в ручную, так и автоматически.

**Внимание:**

**НЕ ИСПОЛЬЗУЙТЕ** острые предметы для перемещения объектов по поверхности экрана.

### 2.3.1. SCREEN BRIGHTNESS

Перейдите в **Все приложения | Настройки**  | **Экран**  | **Яркость**.

Настройте яркость экрана с помощью ползунка: направо – светлее, налево - темнее. Выберите **Адаптивная яркость**, чтобы включить режим автоматической настройки подсветки в зависимости от освещения.

Вы так же можете использовать ползунок в **Быстрых настройках**.

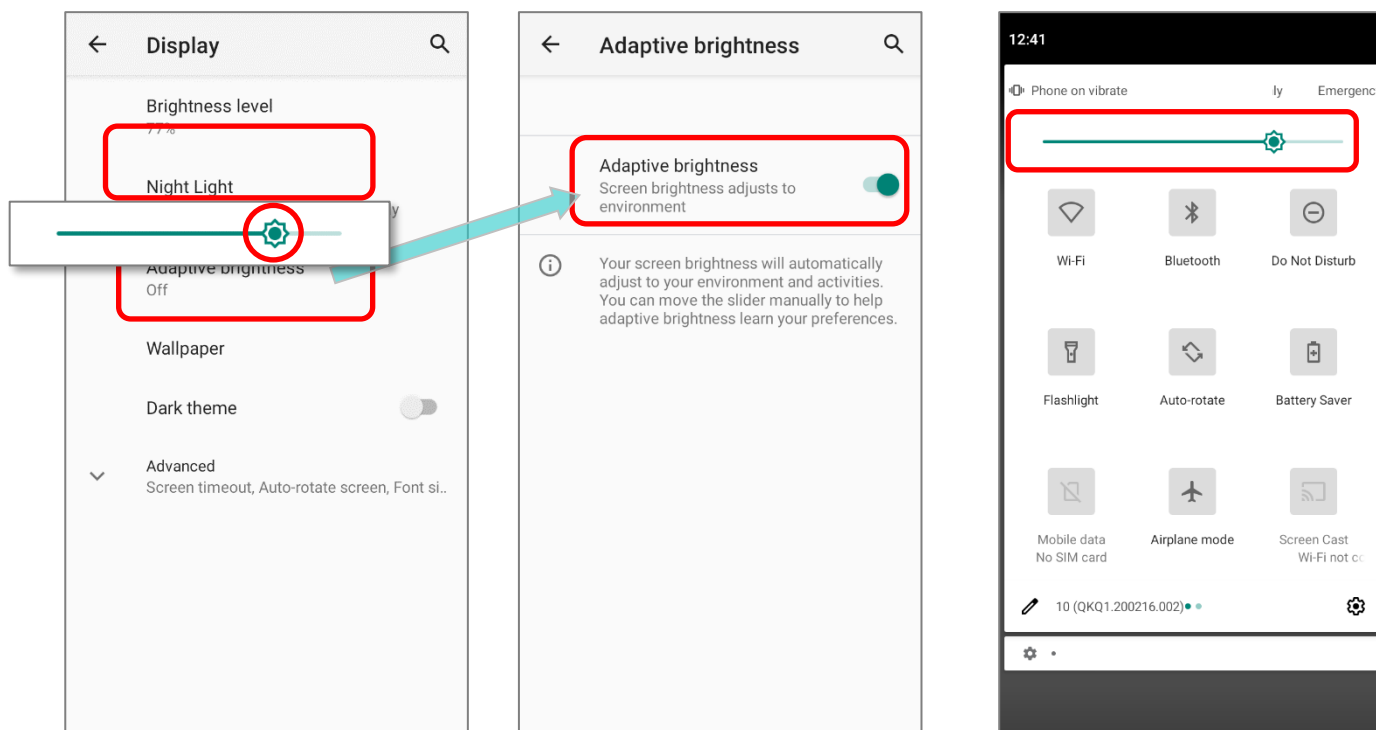



**Примечание:**

**Для экономии заряда аккумулятора, уменьшите яркость экрана во время работы в хорошо освещённом месте, или установите более короткий план для перехода терминала в спящий режим.**

## 2.3.2. ПОВОРОТ ЭКРАНА

По умолчанию, экран автоматически вращается при повороте устройства. Чтобы выключить эту функцию:

- 1) Перейти **Все приложения | Настройки**  | **Экран** 
- 2) Выберите пункт **Автоповорот экрана** и выключите его.

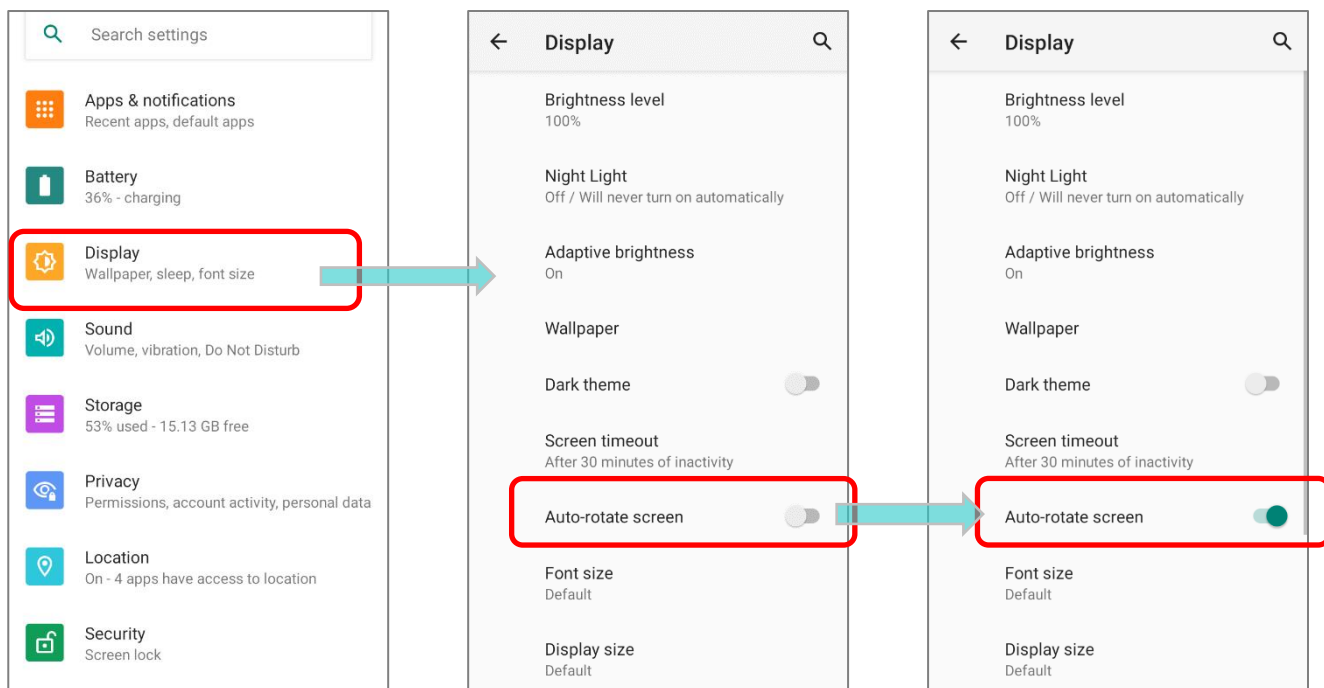

**ИЛИ** Проведите вниз от верхней части экрана, чтобы открыть **Панель быстрых настроек** или **Меню быстрых настроек**, и коснитесь значка Автоповорот .

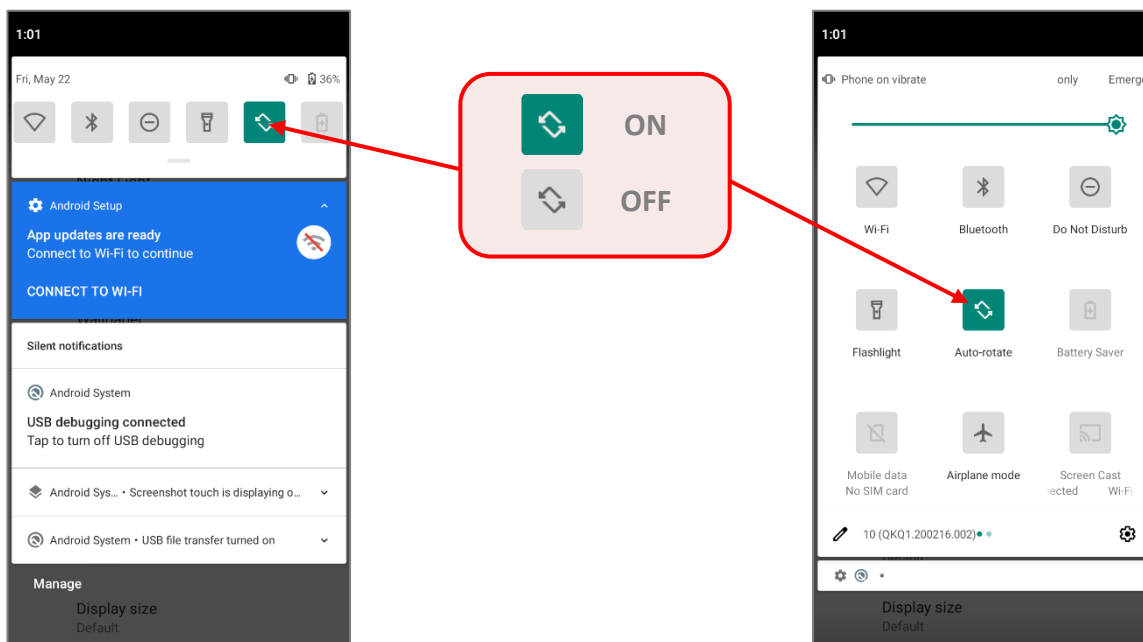

Вы можете перейти в меню настроек "Экран" долгим нажатием на иконку Автоповорота в **Панели быстрых настроек**.

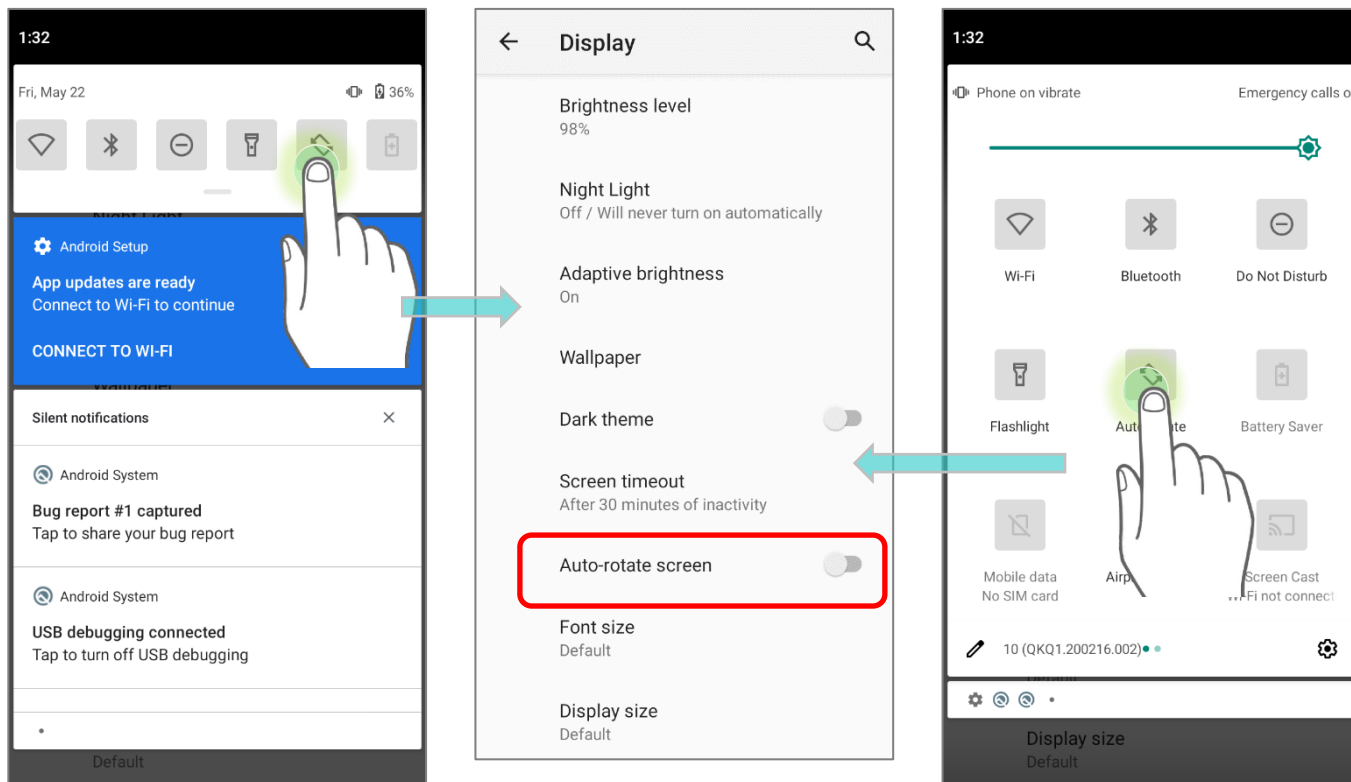

## АВТОПОВОРОТ ГЛАВНОГО ЭКРАНА

Чтобы включить поворот главного экрана, убедитесь, что автоповорот включен.

- 1) Нажмите на любое пустое место на главном экране.
- 2) Нажмите **"Настройки главного экрана"** и включите **"Разрешить поворачивать главный экран"**.

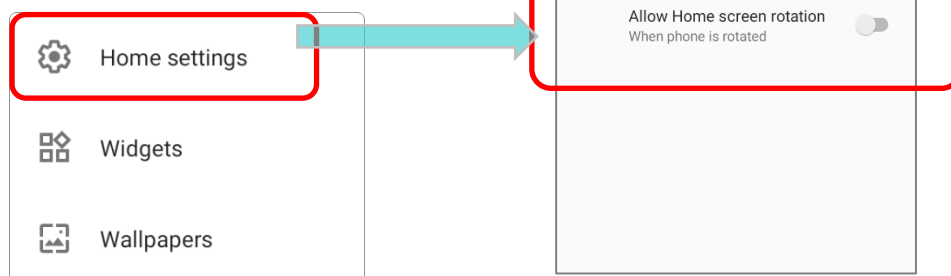







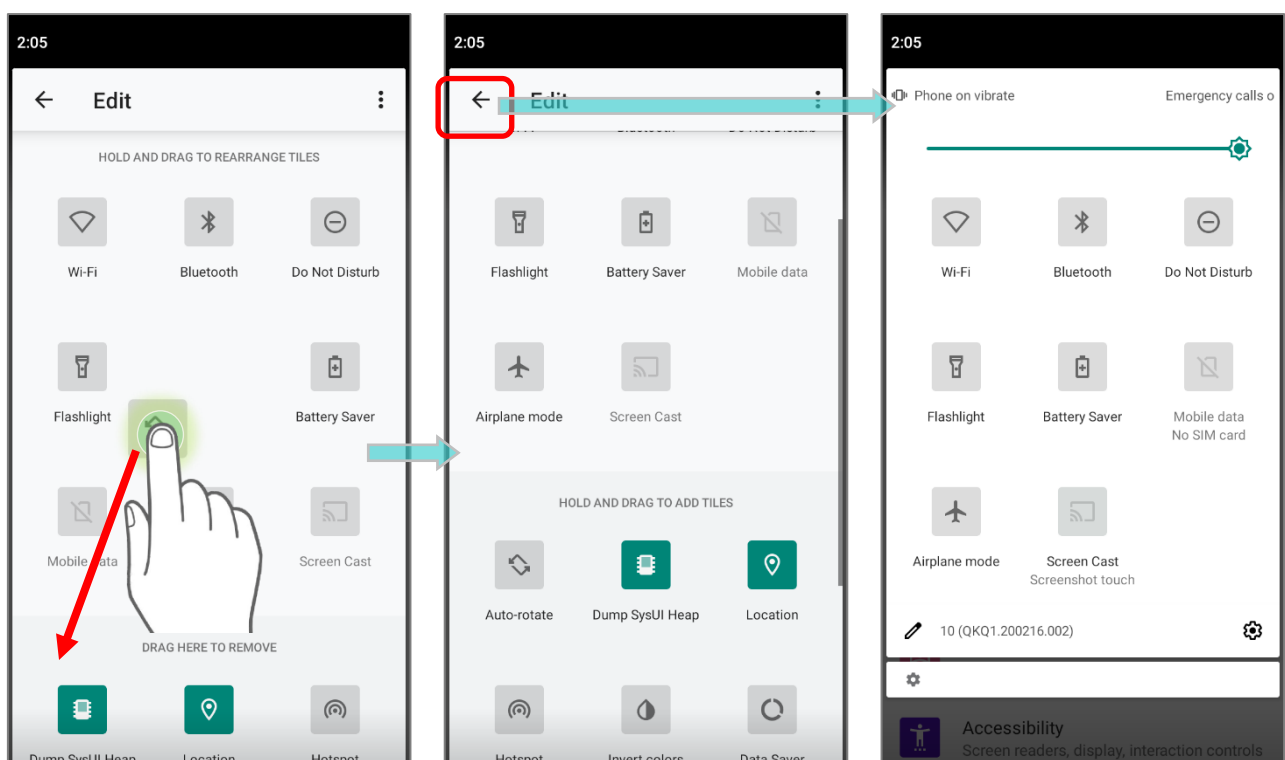
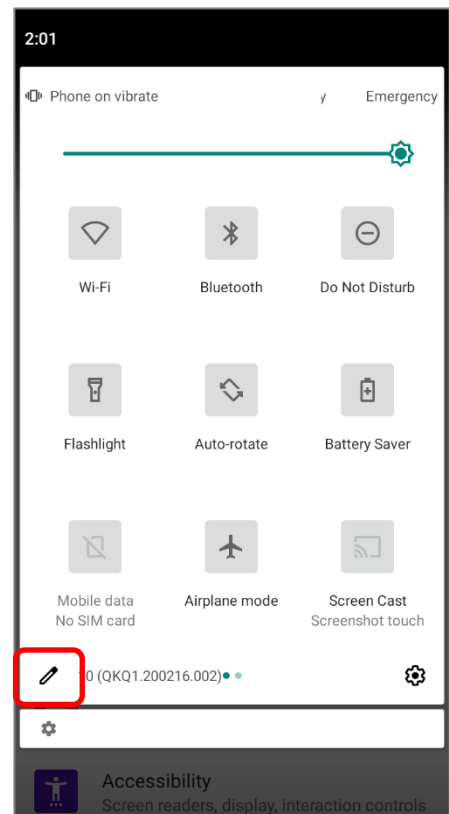

## УБРАТЬ ПЕРЕКЛЮЧАТЕЛЬ АВТОПОВОРОТА ИЗ БЫСТРОГО МЕНЮ

Вы можете убрать переключатель **Автоповорота** из **Быстрых настроек** во избежание непреднамеренного переключения:

- 1) Проведите двумя пальцами от полосы состояния сверху экрана вниз, чтобы открыть **Быстрые Настройки**.
- 2) Нажмите иконку **Редактировать**  и перейдите в режим редактирования; нажмите и удерживайте переключатель **Автоповорота**, и перетащите его в светло серую область.
- 3) Вернитесь в меню **Быстрых настроек**, теперь переключатель **Автоповорота** скрыт.



**УБРАТЬ ПЕРЕКЛЮЧАТЕЛЬ АВТОПОВОРОТА ИЗ НАСТРОЕК ЭКРАНА**

Перейдите в **Все приложения** | **Настройки**  | **Спец. возможности**   и выключите опцию **Автоповорота экрана**. Таким образом, настройка автоповорота экрана исчезнет из меню **Настройки**  | **Экран** .

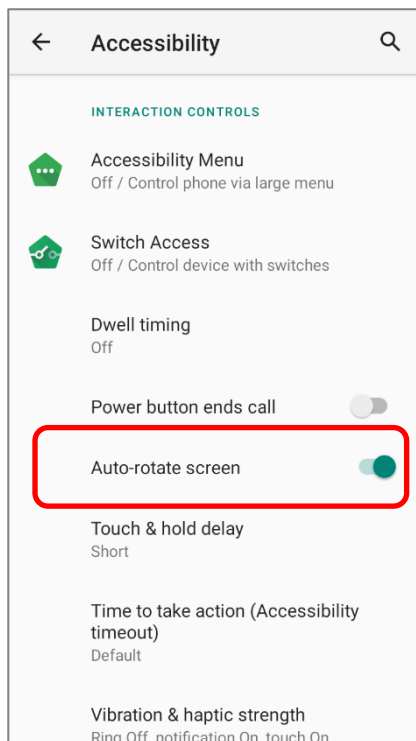
**Шаг 1:**

Исходное меню «Экран», в которой указана функция «Автоповорот экрана».

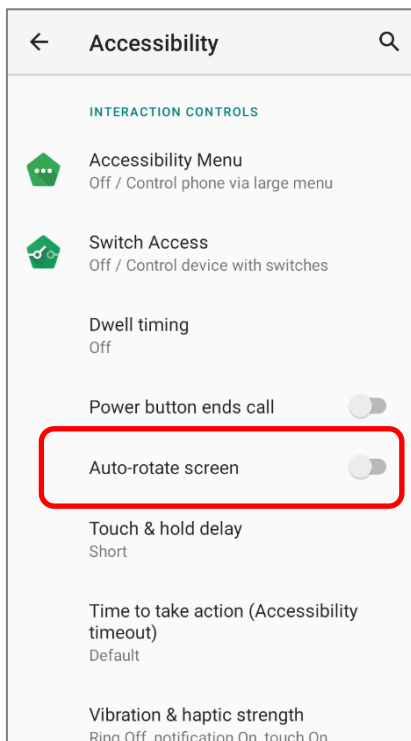
**Шаг 2:**

Выключите «Автоповорот экрана» в меню «Спец. возможности».

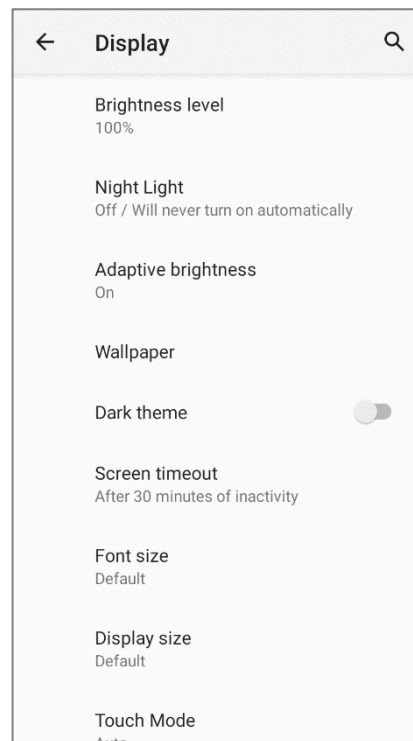
**Шаг 3:**

Теперь функция «Автоповорот экрана» скрыта в меню «Экран».

**Примечание:**

Автоповорот не поддерживается некоторыми приложениями. Без включения «Разрешить поворот главного экрана» автоповорот неприменим на главном экране и в списке Все приложения.

### 2.3.3. СРЯЩИЙ РЕЖИМ

Перейдите в **Все приложения** | **Настройки**  | **Экран**  | **Спящий режим**.

Выберите время для отключения экрана.

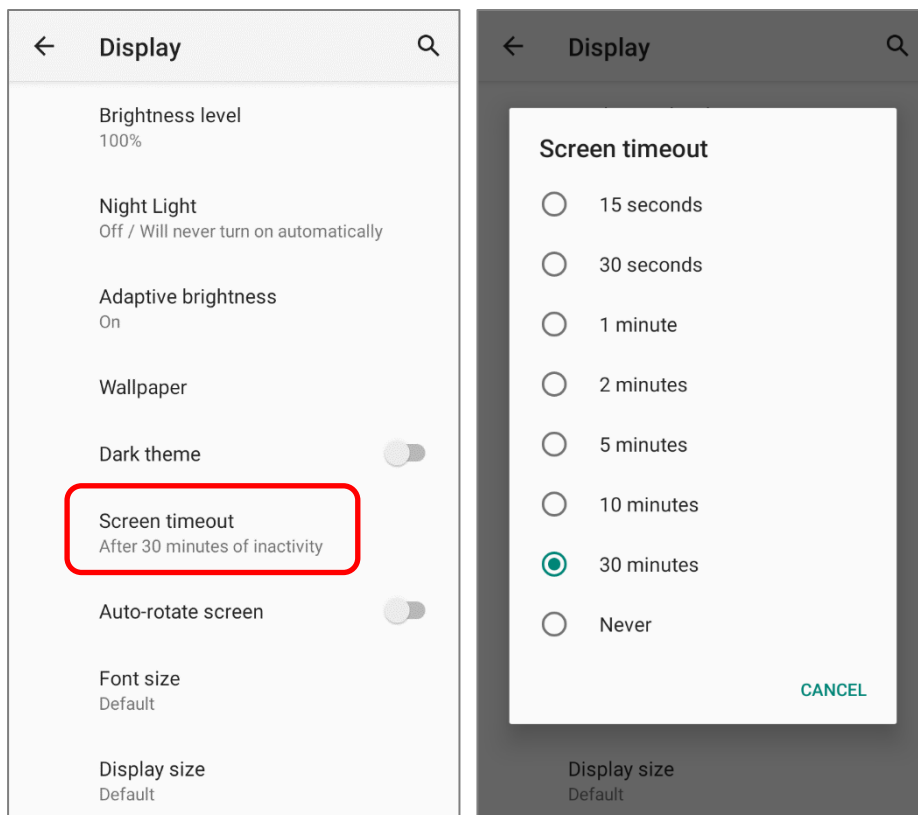

## 2.3.4. РАЗМЕР ШРИФТА И ЭКРАН

Перейдите в **Все приложения** | **Настройки**  | **Экран**  | **Размер шрифта**.

Нажмите на маленькую иконку **A** или большую иконку **A** для выбора размера шрифта между **Мелкий**, **По умолчанию**, **Крупный** и **Максимальный**.

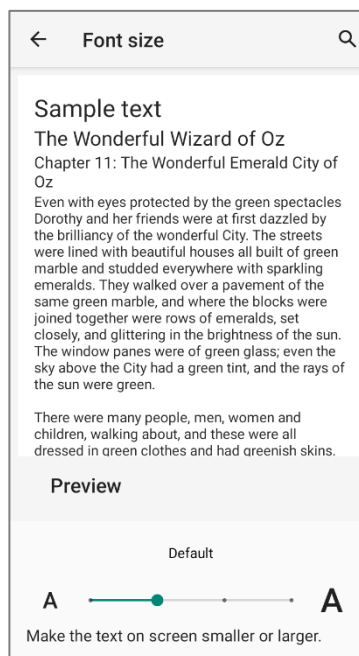
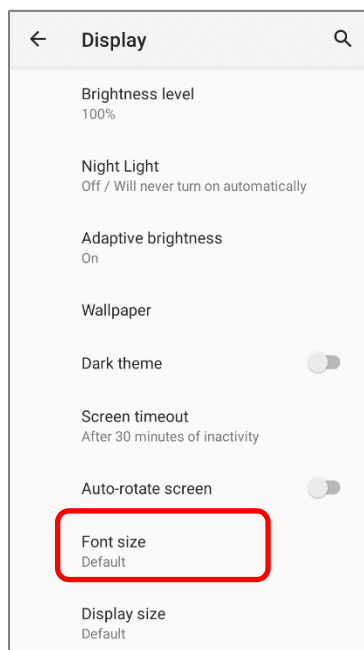

Перейдите в **Все приложения** | **Настройки**  | **Экран**  | **Масштаб изображения на экране**.

Нажимайте на иконку **+** или на иконку **-** чтобы выбрать размер дисплея между **Мелкий** и **По умолчанию**.

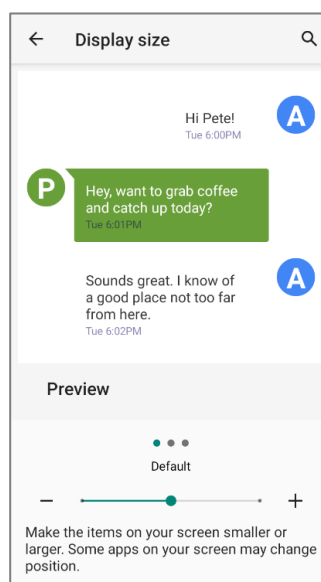
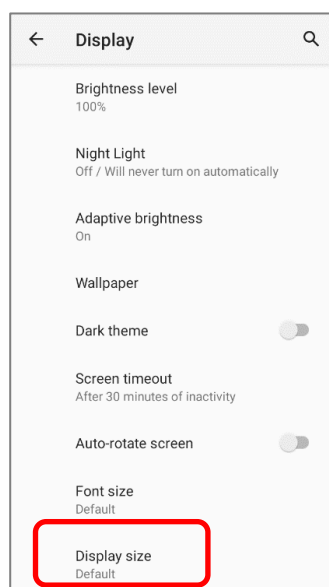

---

## 2.4. УВЕДОМЛЕНИЯ

### 2.4.1. СВЕТОДИОДНЫЙ ИНДИКАТОР

Два светодиодных индикатора, расположенные чуть выше экрана, предоставляют информацию о статусе зарядки терминала, удачного считывания и беспроводной связи.

LED 1 - индикация питания		
Индикатор	Статус	Описание
Зарядка	Зеленый, горит	Зарядка завершена (100%)
	Красный, горит	Зарядка терминала (0% to 99%)
	Красный, мигает	Ошибка температуры зарядки (ниже чем 0°C или выше чем 40°C)

LED 2 - системные уведомления и считыватель		
Индикатор	Статус	Описание
Считывание штрих-кода	Зеленый, один раз мигнул	Удачное считывание
Системное уведомление	Белый, мигает	Новое уведомление

---

#### Примечание:

**Для индикации удачного считывания штрих-кода или RFID метки, необходимо включить уведомления в Reader Configuration.**

---

### 2.4.2. АУДИО

Динамик используется для воспроизведения звуков событий окон и программ, или воспроизведения аудиофайлов. Кроме того, он может быть запрограммирован для получения информации о состоянии. В шумной обстановке, вы можете рассмотреть возможность подключения гарнитуры. Мобильный компьютер также поддерживает аудиоадаптер USB Type-C для подключения гарнитур.

Поддерживаемые форматы аудио файлов: WAV, MP3, AAC, AAC+, Enhanced AAC+, AU (including ADPCM), Midi, XMF, AMR (NB and WB). Enhanced low delay AAC, FLAC, Vorbis, PCM.



Используйте кнопки громкости в боковой части терминала, чтобы регулировать громкость системы.

### 2.4.3. НАСТРОЙКИ ЗВУКА И ВИБРО

Терминал сбора данных оснащён вибро мотором, программируемым для тактильной обратной связи. Это может быть полезно при работе в шумных условиях.

Вы также можете настроить терминал только на вибрацию, при этом все системные звуки будут отключены и заменены вибрацией.

#### НАСТРОЙКИ ЗВУКА

На любом экране нажмите Клавиши увеличения или уменьшения громкости, чтобы открыть меню быстрой настройки звука. Нажмите на иконки ,  или  для переключения между звонком, вибрацией и отключением звука.

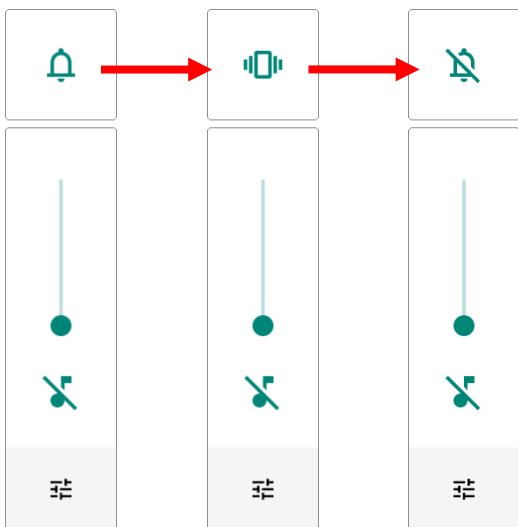



Иконка	Описание
	Звонки и уведомления включены.
	Звонки и уведомления будут вибрировать.
	Звонки и уведомления будут отключены.

Громкость мультимедиа можно регулировать, нажимая клавиши увеличения или уменьшения громкости или перетаскив ползунков в меню быстрой настройки звука.

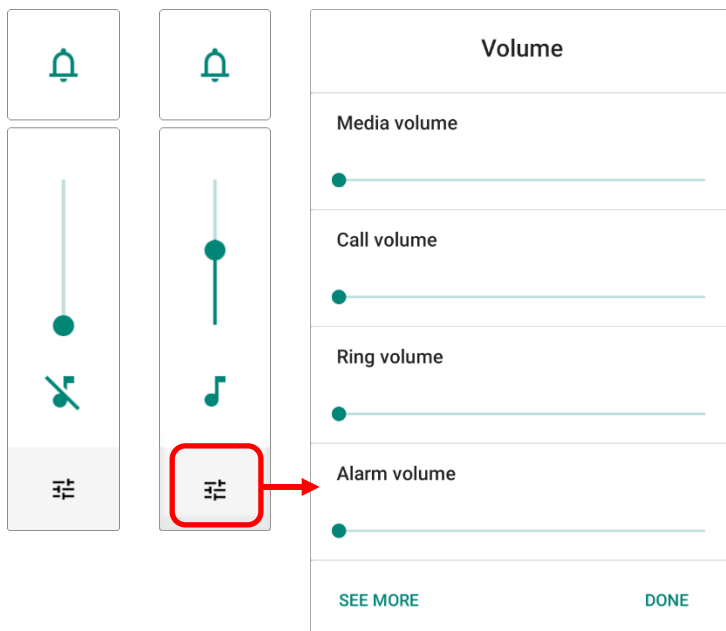



Нажмите на иконку настроек  и нажмите **ЕЩЁ** для более детальных настроек.



## НАСТРОЙКИ ЗВУКА

Перейдите в **Все приложения | Настройки**  | **Звук**  для более детальных.

В меню **“Звук”** вы можете:

- 1) Изменить громкость **медиа** , **будильника** , и **уведомлений**  с помощью ползунков. Иконки медиа  и уведомления  меняются если звук отключен.
- 2) Перейти в подменю **“Не беспокоить”** для настройки этого параметра.
- 3) Задать горячие клавиши для отключения звонка.

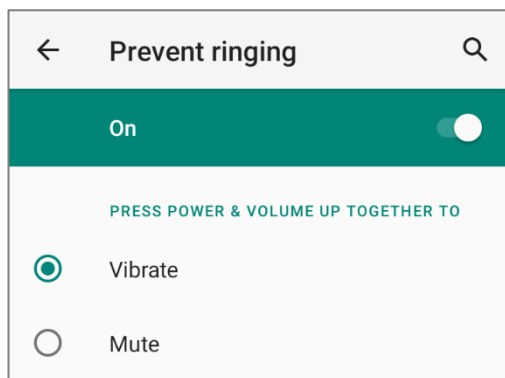

- 4) Выбрать **“Звук уведомления по умолчанию”** и **“Звук будильника по умолчанию”**.
- 5) Изменить дополнительные настройки в списке меню **“Другие звуки и вибросигналы”**.

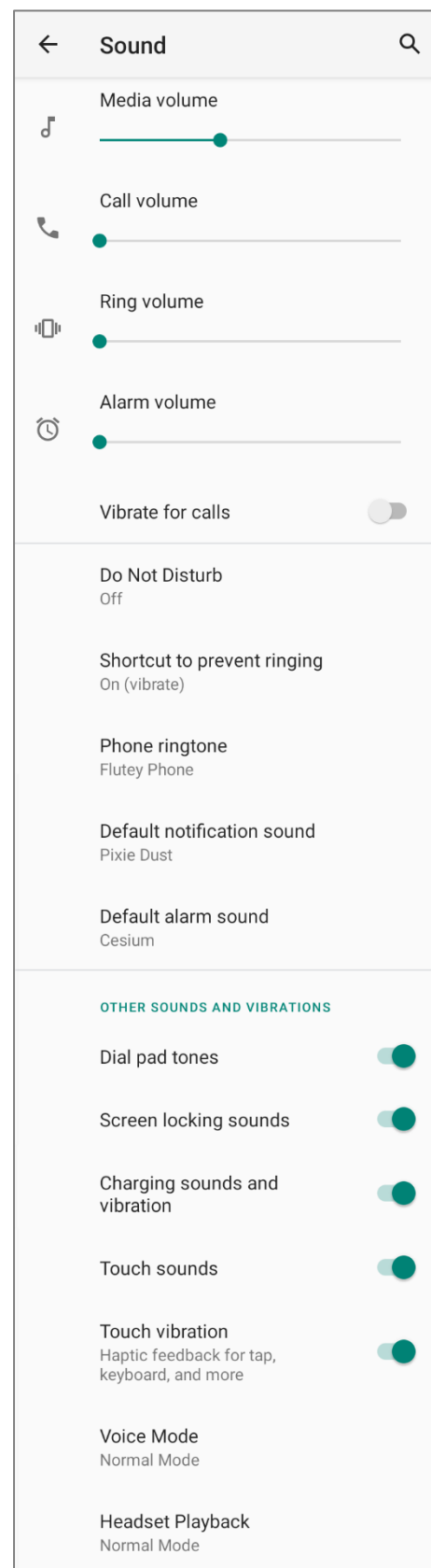

**ОТКЛЮЧИТЕ НЕЖЕЛАТЕЛЬНЫЕ УВЕДОМЛЕНИЯ С ПОМОЩЬЮ РЕЖИМА “НЕ БЕСПОКОИТЬ”**

Вы можете отключить один из типов уведомлений (вибро или аудио) используя режим **“Не беспокоить”** в меню **Быстрых настроек**. Более того, вы можете выбрать продолжительность правила для типа уведомления так, чтобы оно автоматически включалось или выключалось в назначенный срок.

Проведите пальцем от полосы состояния сверху экрана вниз, чтобы открыть **Быстрые Настройки**, нажмите на **“Не беспокоить”**, чтобы включить этот режим и перейти к дальнейшим настройкам.

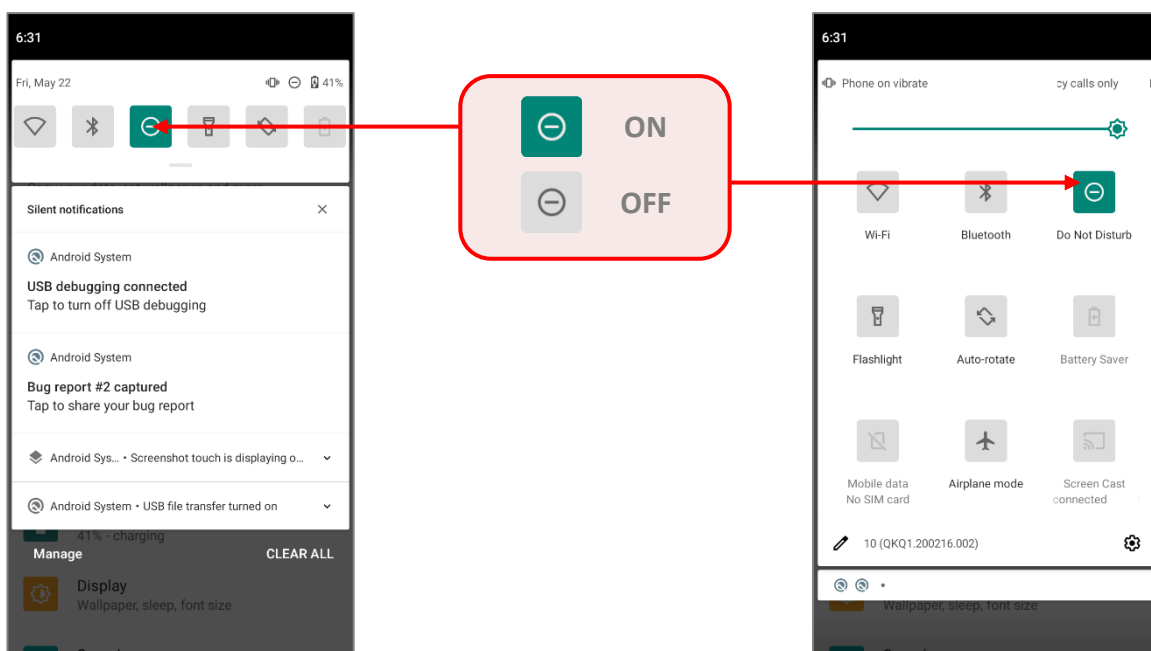

Вы можете перейти к более детальным настройкам режима **“Не беспокоить”** долгим нажатием на иконку **Не беспокоить** в меню **Быстрых настроек**.

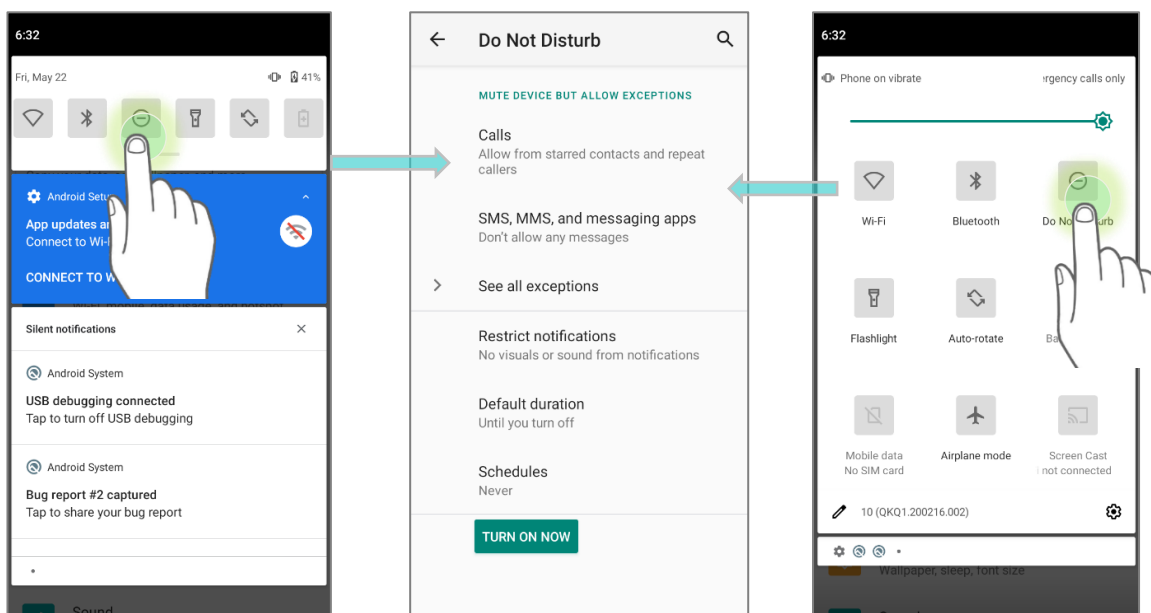



ИЛИ

Перейдите в **Все приложения** | **Настройки**  | **Звук**  | **Не беспокоить**

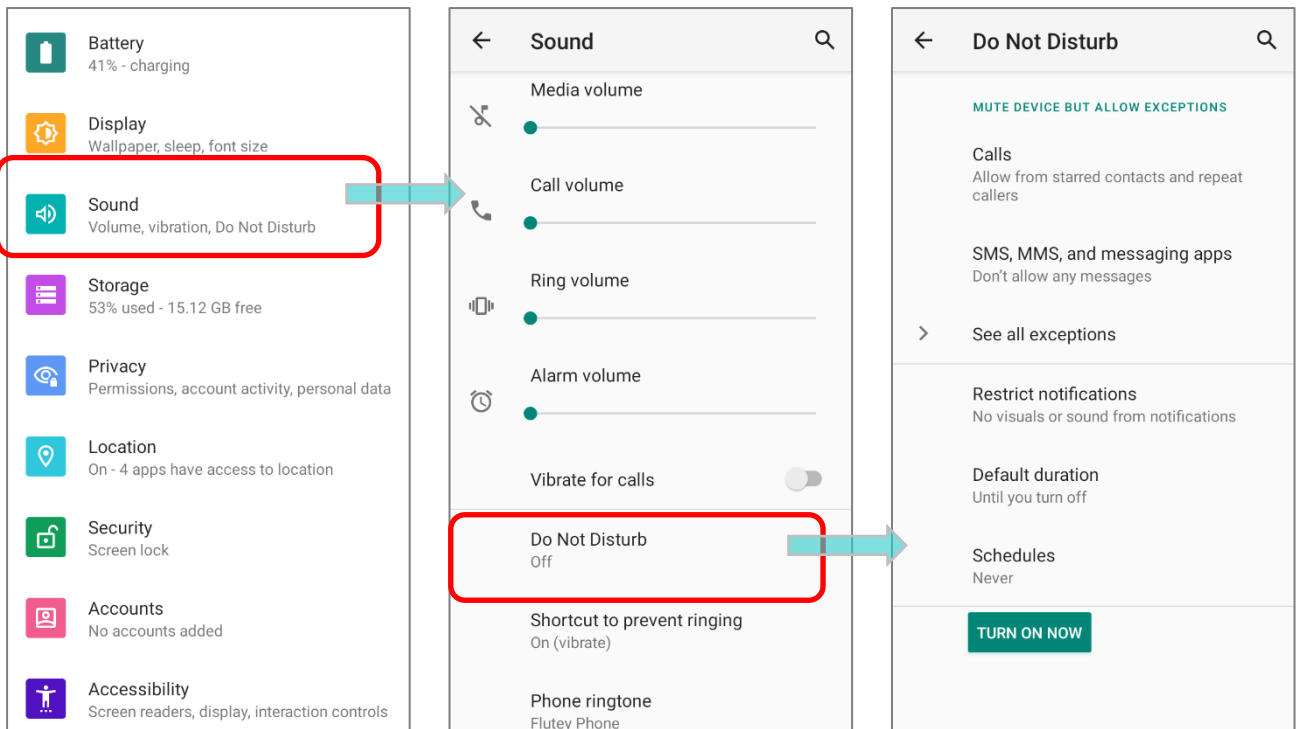

Нажмите **«Просмотреть все исключения»**, чтобы делать исключения в режиме «Не беспокоить».

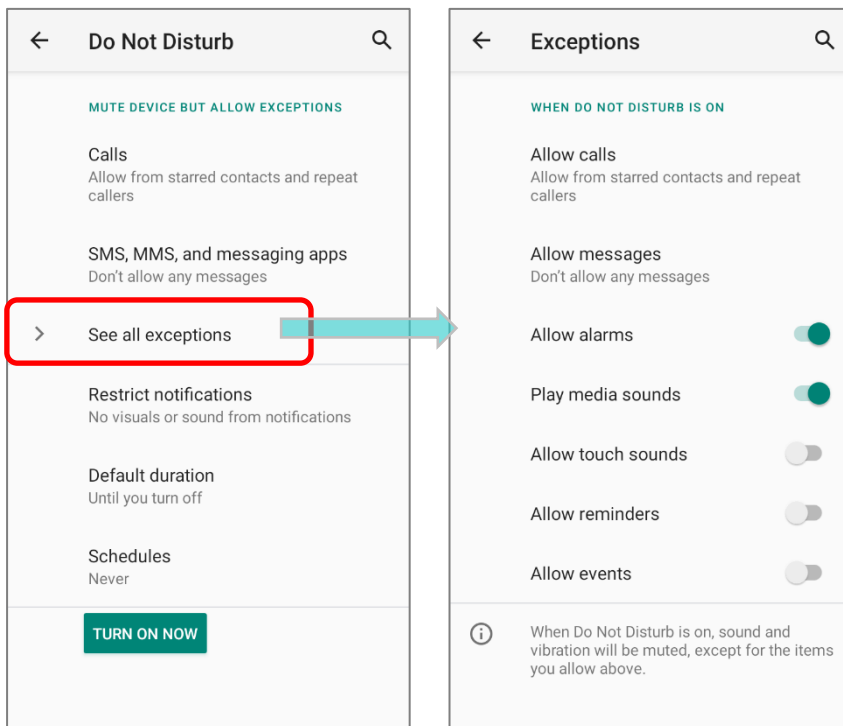

## 2.5. ДАТА И ВРЕМЯ

По умолчанию, терминал автоматически синхронизирует дату и время с мобильной сетью (если к таковой подключён).

Чтобы настроить дату и время вручную:

- 1) Перейдите в **Все приложения | Настройки**  **| Система**  **| Дата и Время** 

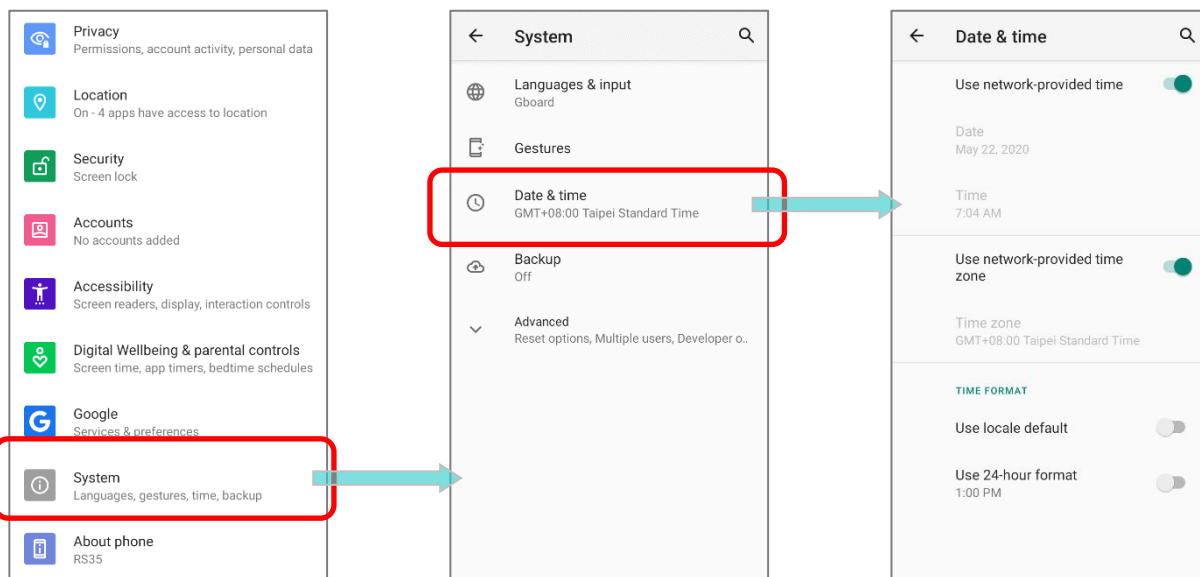

- 2) Выключите параметр **Дата и время сети**, чтобы отключить использования времени сети.
- 3) Нажмите **Дата** и выберите нужный день, месяц и год. Нажмите **ОК**, чтобы сохранить.
- 4) Нажмите **Время** и выберите нужное время. Нажмите **ОК**, чтобы сохранить.

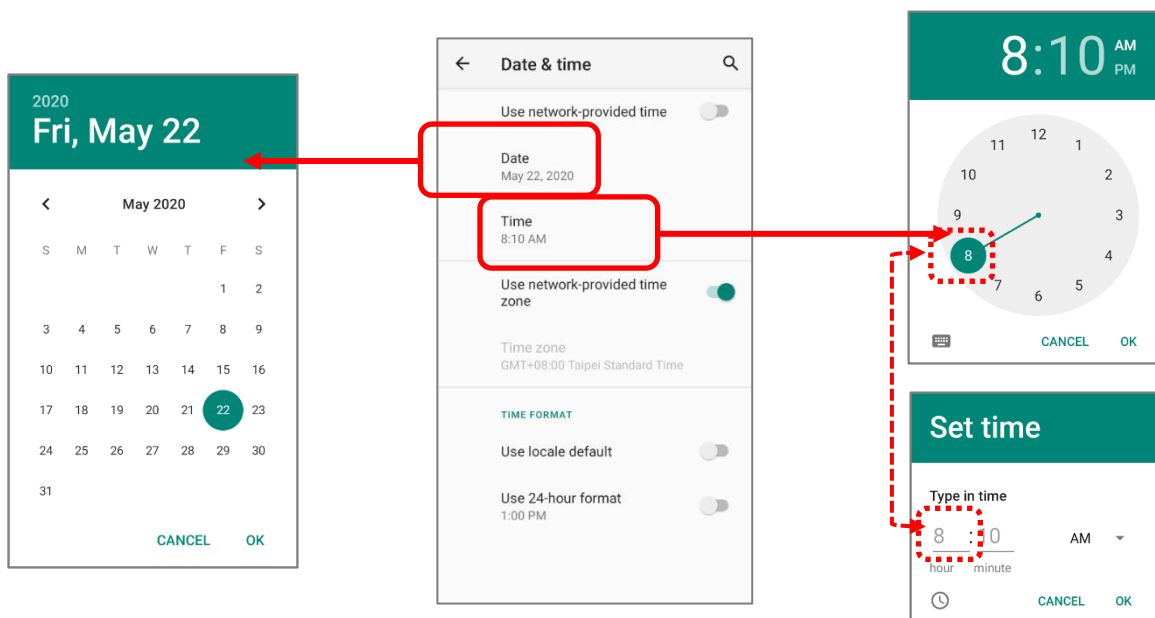

5) Нажмите **Часовой пояс**. Выберите нужный часовой пояс из списка.

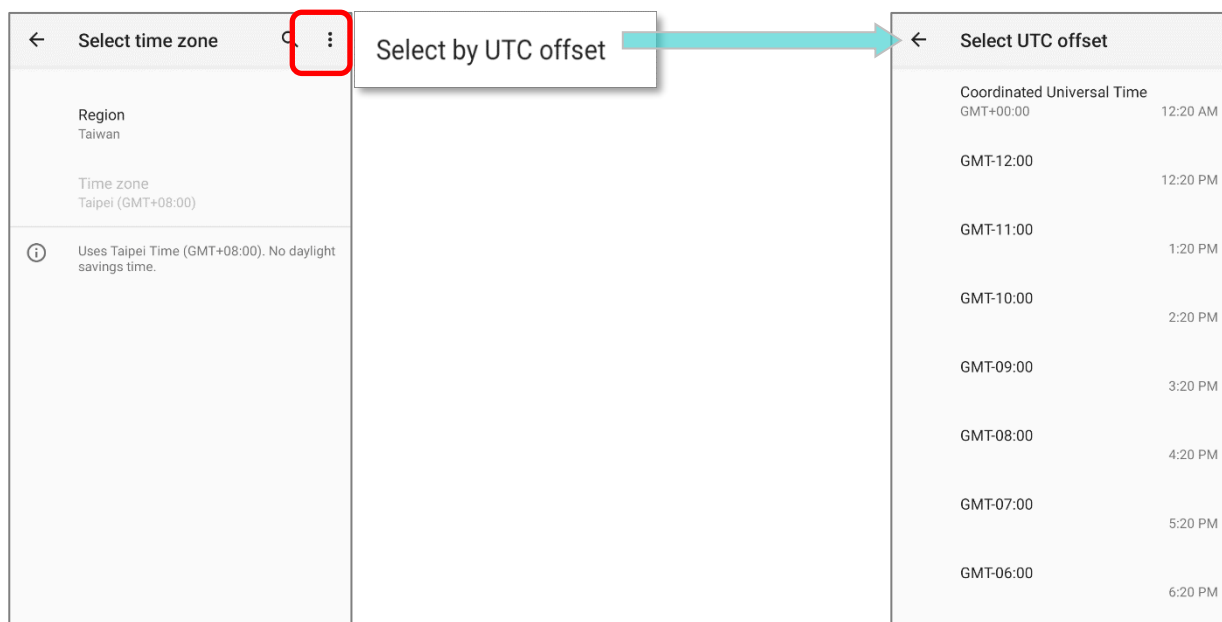
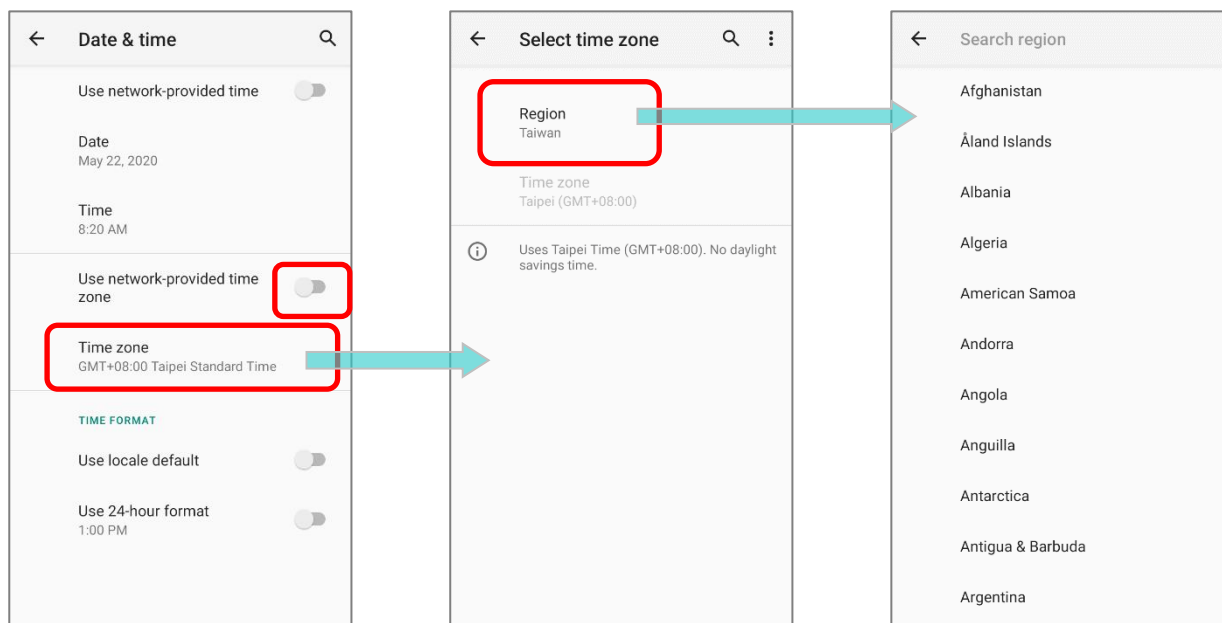

6) Выключите **24-часовой формат по умолчанию** и нажмите **24-часовой формат**, чтобы включить или выключить, чтобы изменить отображаемое время.

## 2.6. ЯЗЫК И КЛАВИАТУРНЫЙ ВВОД

Перейдите в **Все приложения** | **Настройки**  | **Система**  | **Язык и ввод**

, чтобы изменить язык системы, тип клавиатуры по умолчанию и настроить ввод с клавиатуры и голосовой ввод.

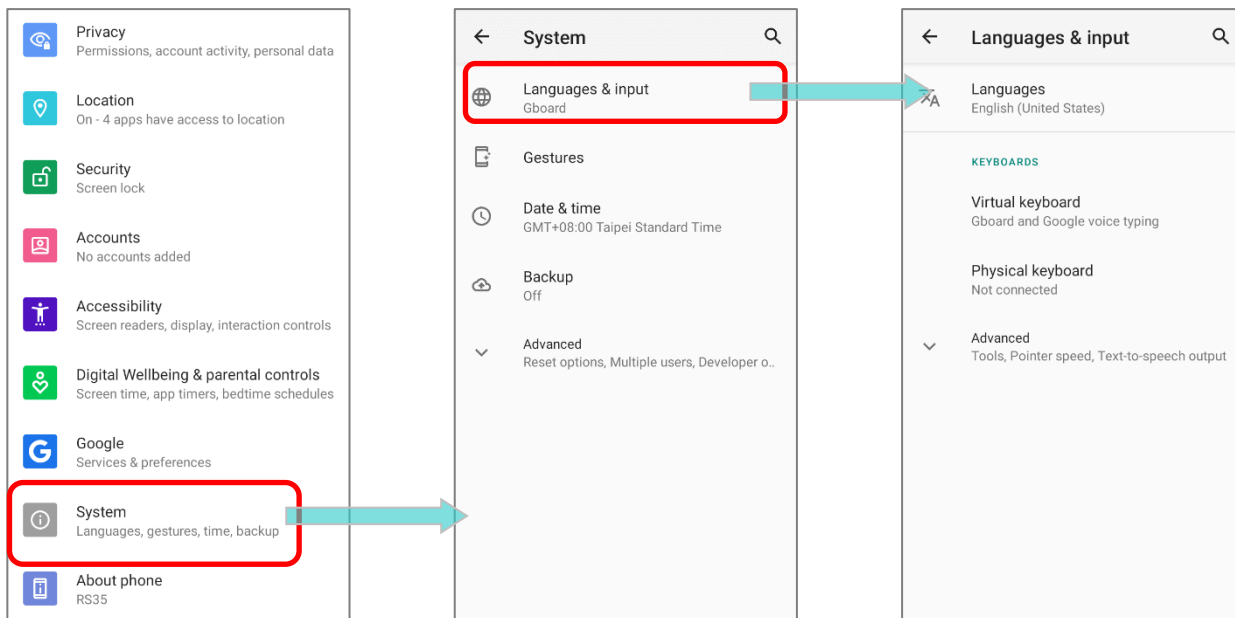

### 2.6.1. ИЗМЕНЕНИЕ ЯЗЫКА ИНТЕРФЕЙСА

Для изменения системного языка интерфейса:

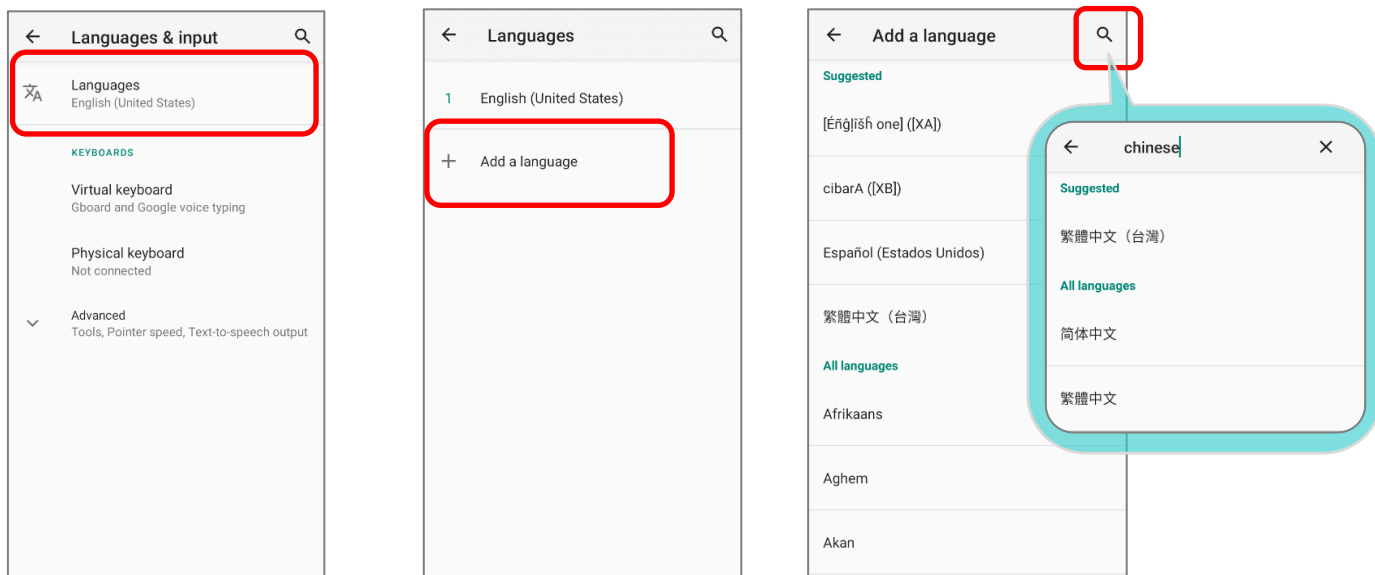

- 1) В разделе **Язык и ввод** настроек терминала, нажмите **Языки**, чтобы перейти в меню **"Выбор языка"**, а затем нажмите **Добавить**, чтобы добавить нужный вам язык интерфейса.



- 2) Нажмите и удерживайте нужный системный язык, чтобы изменить его порядок сортировки на первый в списке путем перетаскивания. Как только вы отпустите, новая настройка языка будет немедленно применена.



## УДАЛЕНИЕ ЯЗЫКА

Нажмите  в верхнем правом углу и нажмите **“Удалить”**; выберите язык для удаления. В правом верхнем углу нажмите иконку  и в появившемся окне нажмите **ОК**. Обратите внимание, что язык отображения будет изменен, если он был выбран для удаления.

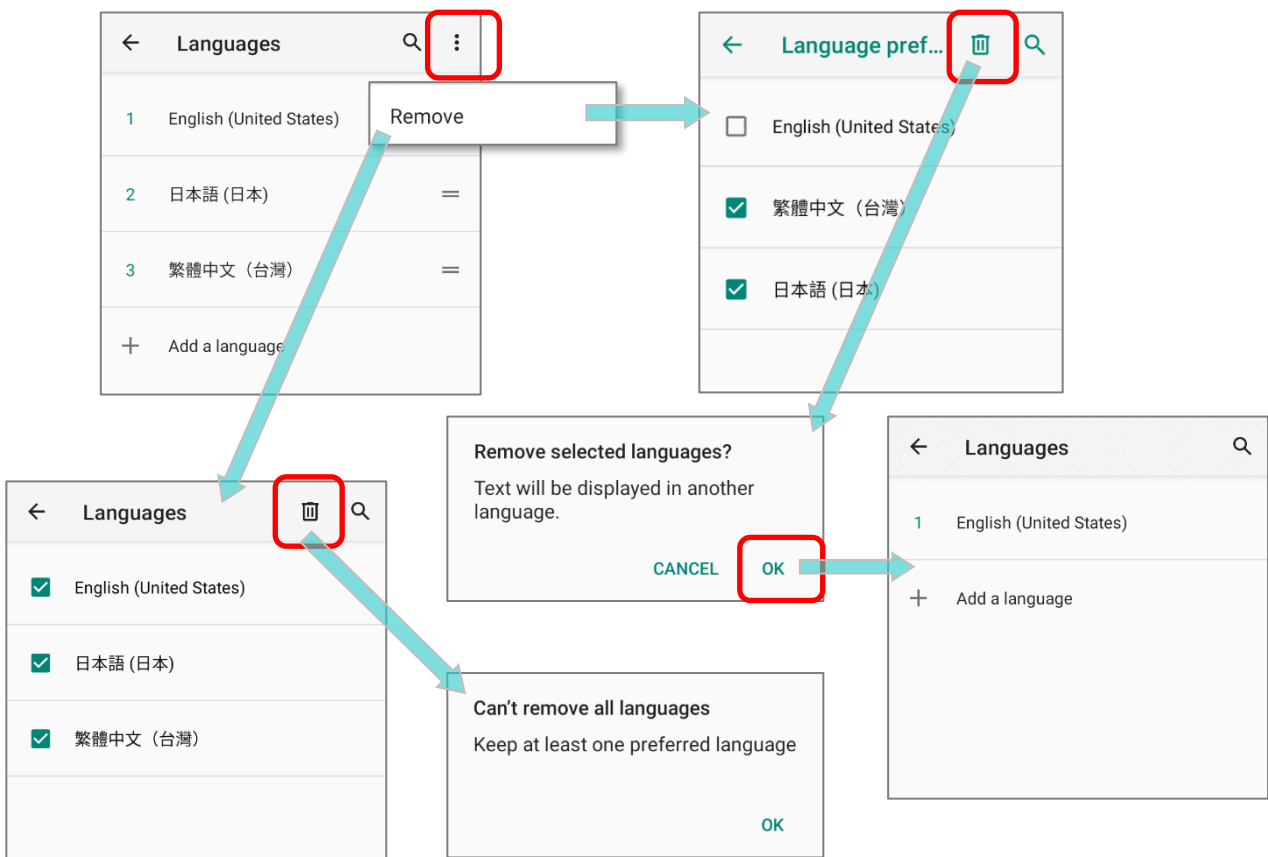

## 2.6.2. ЭКРАННАЯ КЛАВИАТУРА

Чтобы вызвать экранную клавиатуру, нажмите на поле ввода текста. Виртуальная клавиатура может отличаться в зависимости от типа вводимых данных (текст или цифры).

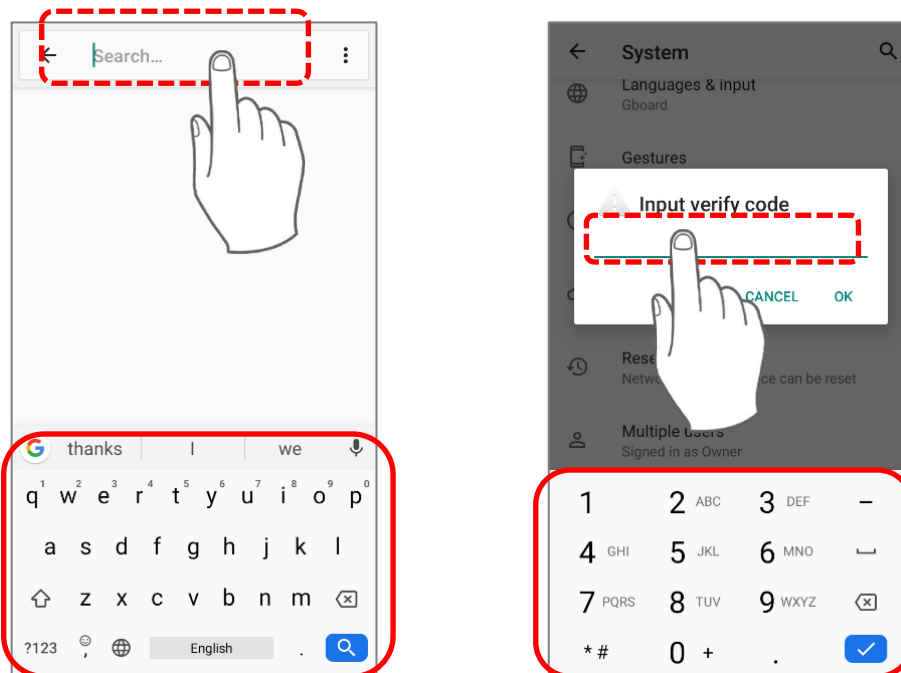

## НАСТРОЙКА РАСКЛАДКИ ВИРТУАЛЬНОЙ КЛАВИАТУРЫ

В меню **Язык и ввод**, выберите **Виртуальная клавиатура**. Нажмите **Управление клавиатурами**, чтобы выбрать раскладку и язык клавиатуры.

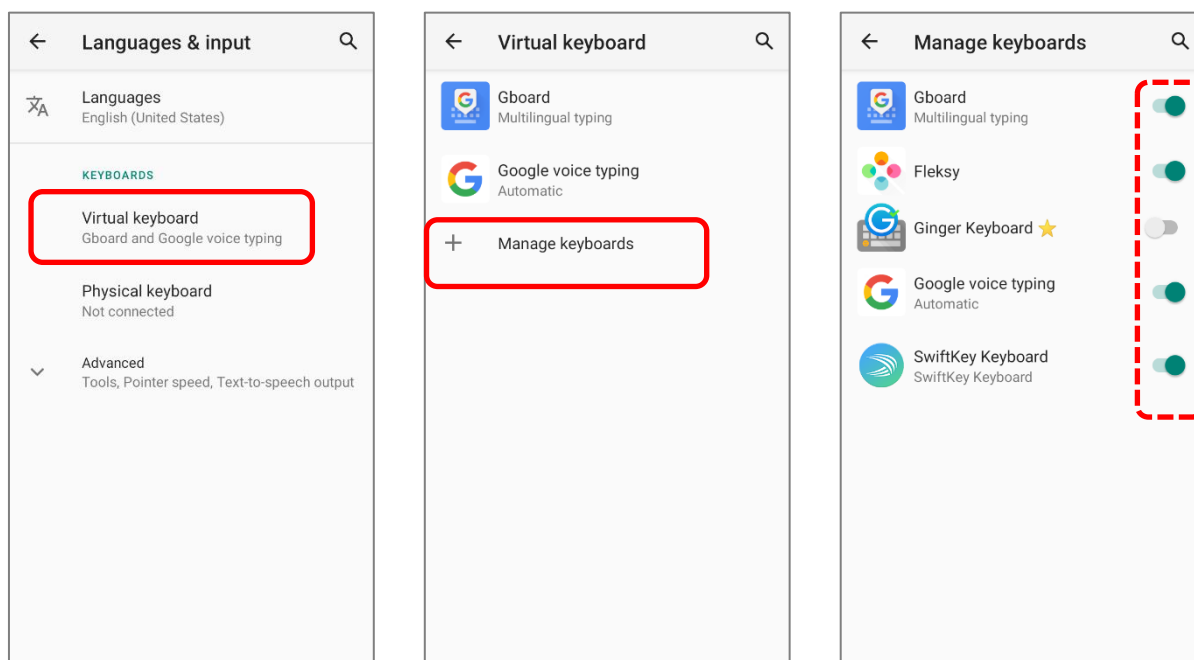

---

## РЕДАКТИРОВАНИЯ

Нажмите и удерживайте текст на экране для появления меню редактирования для выбора текста, или копирования и вставки текста внутри одного или между несколькими приложениями. Некоторые приложения могут использовать другие методы выделения и редактирования текста.

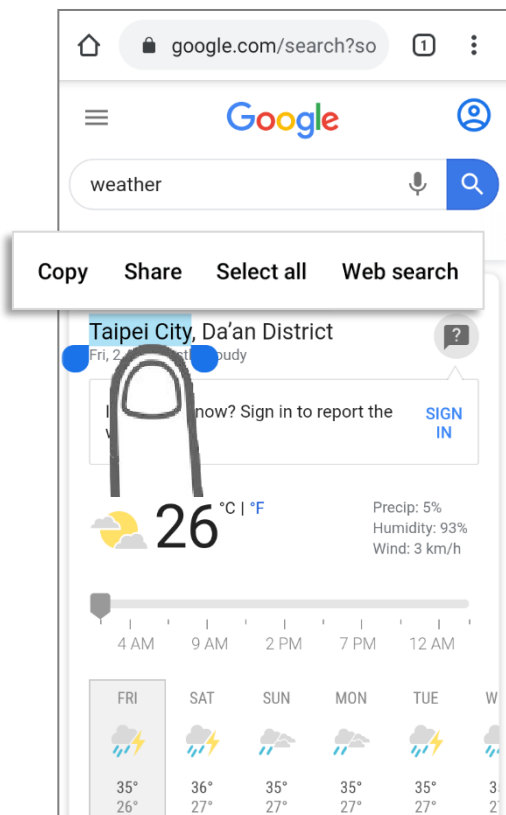

## 2.7. ENTERPRISE SETTINGS

Приложение “**Enterprise Settings**” помогает вам управлять физической клавиатурой.

### РЕЖИМ ОЖИДАНИЯ

Режим ожидания (“**Doze Mode**”) включен по умолчанию.

За более подробной информацией

см. <https://developer.android.com/training/monitoring-device-state/doze-standby>.

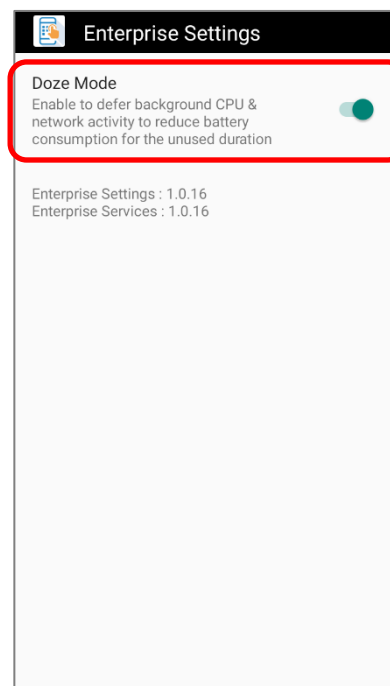

### ВЕРСИЯ

Информация о версии приложения **Enterprise Settings** описана под пунктом “**Doze Mode**”.

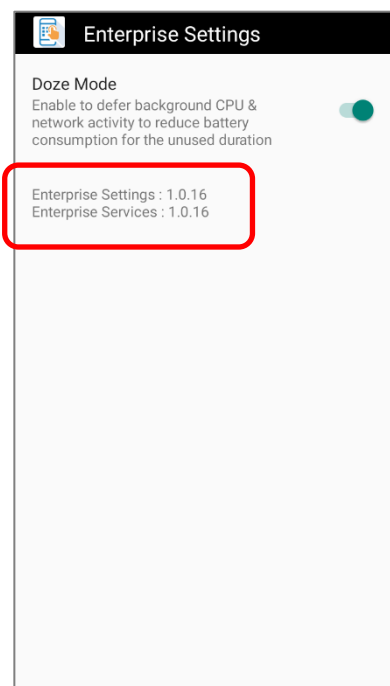



---

## 2.8. УРОВЕНЬ ЗВУКА

Используйте кнопки регулировки громкости на левой стороне терминала для регулировки громкости системы и звонка.

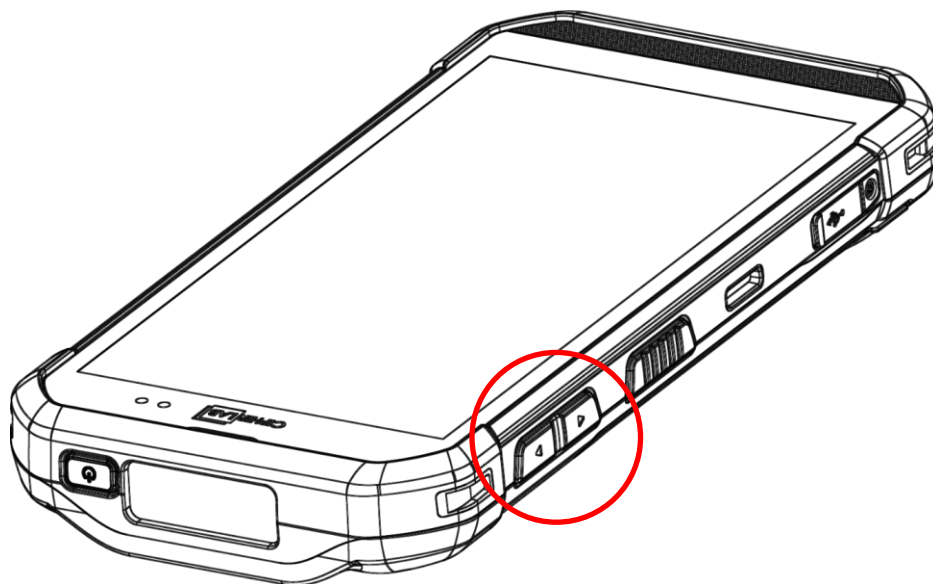

## 2.9. ЗАХВАТ ДАННЫХ

### 2.9.1. СЧИТЫВАТЕЛЬ ШТРИХ-КОДА

Для обеспечения гибкости и различных требований к работе, для терминала доступны различные считывающие модули. В зависимости от модели встроенного считывателя, терминал может сканировать штрих-коды различных типов.

### 2.9.2. ЦИФРОВАЯ КАМЕРА

Интегрированная 13 мега пиксельная камера терминала специально разработана для сбора фото данных. Вы можете использовать приложения фотографирования для включения камеры и съемки. По умолчанию, изображения, снятые камерой, сохраняются в формате JPG в папке **DCIM**, расположенной во внутренней памяти терминала.

### ИСПОЛЬЗОВАНИЕ ТЕРМИНАЛА

---

В этой главе описываются основные навыки работы с терминалом сбора данных RK25, например, как управлять начальным экраном, проверять состояние системы и управлять уведомлениями. Дополнительные утилиты для сбора, обработки и передачи данных, представлены в последующих главах.

### 3.1. ГЛАВНЫЙ ЭКРАН

Когда терминал полностью заряжен, нажмите клавишу питания и удерживайте ее в течение трех секунд, чтобы включить терминал. Появится **Экран блокировки**.

#### ЭКРАН БЛОКИРОВКИ

Чтобы перейти на вам нужно разблокировать экран блокировки., вам нужно разблокировать экран блокировки.

Просто переместите иконку блокировки  вверх, чтобы разблокировать экран. Вам может понадобиться дополнительно нарисовать графический ключ, ввести ПИН-код или пароль в зависимости от установленного способа блокировки экрана.

#### СПИСОК ВСЕХ ПРИЛОЖЕНИЙ

Чтобы попасть в список **Все приложения**, пожалуйста, проведите пальцем с нижней части экрана вверх.

#### ИЗМЕНИТЬ ОБОИ ГЛАВНОГО ЭКРАНА

- 1) Нажмите и удерживайте на любое пустое место на главном экрана.
- 2) Нажмите **Обои** в появившемся меню и выберите приложение, которое вы хотите использовать.
- 3) Выберите изображение для использования в качестве обоев.
- 4) Нажмите **Установить как обои**.



Home settings



Widgets



Wallpapers

---

---

### 3.1.1. ПРИЛОЖЕНИЯ И ВИДЖЕТЫ НА ГЛАВНОМ ЭКРАНЕ

---

#### ДОБАВИТЬ ПРИЛОЖЕНИЕ НА ГЛАВНЫЙ ЭКРАН

Чтобы добавить приложение на главный экран:

- 1) Откройте **Все приложения** с главного экрана.
- 2) Выберите приложение, которое вы хотите добавить, нажмите на иконку и удерживайте.
- 3) При нажатии и удерживании иконку приложения появится меню **О приложении** и/или **ярлыки приложения**. Просто проигнорируйте это меню и перетащите её в любую позицию.
- 4) Появится главный экран. Перетащите значок приложения в нужное место и отпустите, чтобы разместить его.

---

#### ДОБАВИТЬ ВИДЖЕТ НА ГЛАВНЫЙ ЭКРАН

- 1) Нажмите и удерживайте пустое место на главном экране. Нажмите **Виджеты** в появившемся меню.

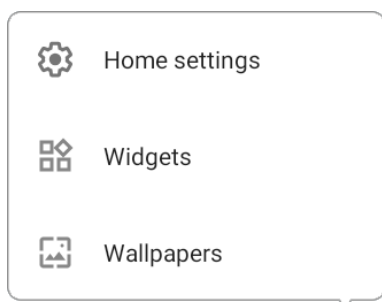

- 2) Выберите нужный вам виджет в списке.
- 3) Нажмите и удерживайте виджет, пока не появится макет главного экрана. Перетащите виджет в нужное место и отпустите, чтобы разместить его.
- 4) Для ярлыка настройки вам нужно будет выбрать конкретный параметр из списка ярлыков.

### ДОБАВЬТЕ ДЕЙСТВИЕ ИЗ ЯРЛЫКА ПРИЛОЖЕНИЯ НА ГЛАВНЫЙ ЭКРАН

Чтобы создать **иконку Действия** из ярлыков приложений на главный экран, пожалуйста:

- 1) Нажмите и удерживайте иконку приложения (независимо от того, находится ли он на главном экране или в общем списке приложений), чтобы открыть его **ярлыки**.
- 2) Нажмите и удерживайте **Действие** из списка ярлыков приложений и перетащите его в нужное место на главном экране.
- 3) Отпустите **иконку Действия**, чтобы он был размещен на главном экране.

### РАСПОЛОЖЕНИЕ ПРИЛОЖЕНИЙ, ДЕЙСТВИЙ И ВИДЖЕТОВ НА ГЛАВНОМ ЭКРАНЕ

Чтобы переместить или удалить приложение:

- 1) Нажмите и удерживайте иконку приложения появится меню **О приложении** и/или **ярлыки приложения**. Просто проигнорируйте это меню и перетащите её в любую позицию.
- 2) Появится режим редактирования, и в верхней части экрана появится опция **«X Убрать»**, на которую вы можете перетащить нежелательное приложение, чтобы удалить его, или перетащить иконку в нужное вам положение и отпустить её, чтобы он был размещен.

Чтобы переместить или удалить действие/виджет:

- 1) Нажмите и удерживайте иконку действия/виджет, чтобы войти в режим редактирования.
- 2) Переместите её в область **“X Убрать”** чтобы удалить его, или перетащить иконку в нужное вам положение и отпустить её, чтобы он был размещен.

Чтобы изменить размер виджета, коснитесь его и удерживайте, пока не появится белая рамка. Нажмите и перетащите белую точку, чтобы изменить масштаб виджета.

---

---

### 3.1.2. ПАПКА НА ГЛАВНОМ ЭКРАНЕ

---

#### СОЗДАТЬ ПАПКУ

- 1) На главном экране, который вы хотите настроить, нажмите и удерживайте приложение/действие/виджет, который вы хотите переместить, перетащите иконку поверх другой иконки, чтобы создать папку.
- 2) При пересечении иконок двух приложений/виджетов/действий создаётся папка.
- 3) После того, как вы отпустите иконку, они будут заключены в круг.

---

#### ПЕРЕИМЕНОВАТЬ ПАПКУ

- 1) Нажмите на папку, которую вы хотите назвать/переименовать.
- 2) Папка расширится от маленького круга до полного прямоугольника, чтобы отобразить все находящиеся в ней ярлыки. Нажмите на «**Папка без названия**» и отредактируйте имя папки.
- 3) Нажмите клавишу **ОК** на экранной клавиатуре после завершения ввода названия.
- 4) Нажмите в любом месте экрана, папка сожмется в маленький кружок с новым названием.

---

#### УДАЛИТЬ ПАПКУ

- 1) Нажмите и удерживайте папку, которую хотите удалить..
- 2) Перетащите папку в верхнюю часть экрана, где находится опция «**Х Убрать**».

---

#### Примечание:

Обратите внимание, что при удалении папки содержащиеся в ней ярлыки также будут удалены.



---

---

## 3.2. СПОСОБ НАВИГАЦИИ

Навигация — это управление устройством с помощью жестов или нажатия на кнопки.

### 3.2.1. ИЗМЕНЕНИЯ МЕТОДА НАВИГАЦИИ И СИСТЕМЕ

Метод навигации по умолчанию — это 3-кнопочная навигация, которая отображается в виде строки меню в нижней части экрана. Чтобы изменить метод навигации, перейдите на во **Все приложения** | **Настройки**  | **Система**  | **Жесты**  | **Навигация в системе**

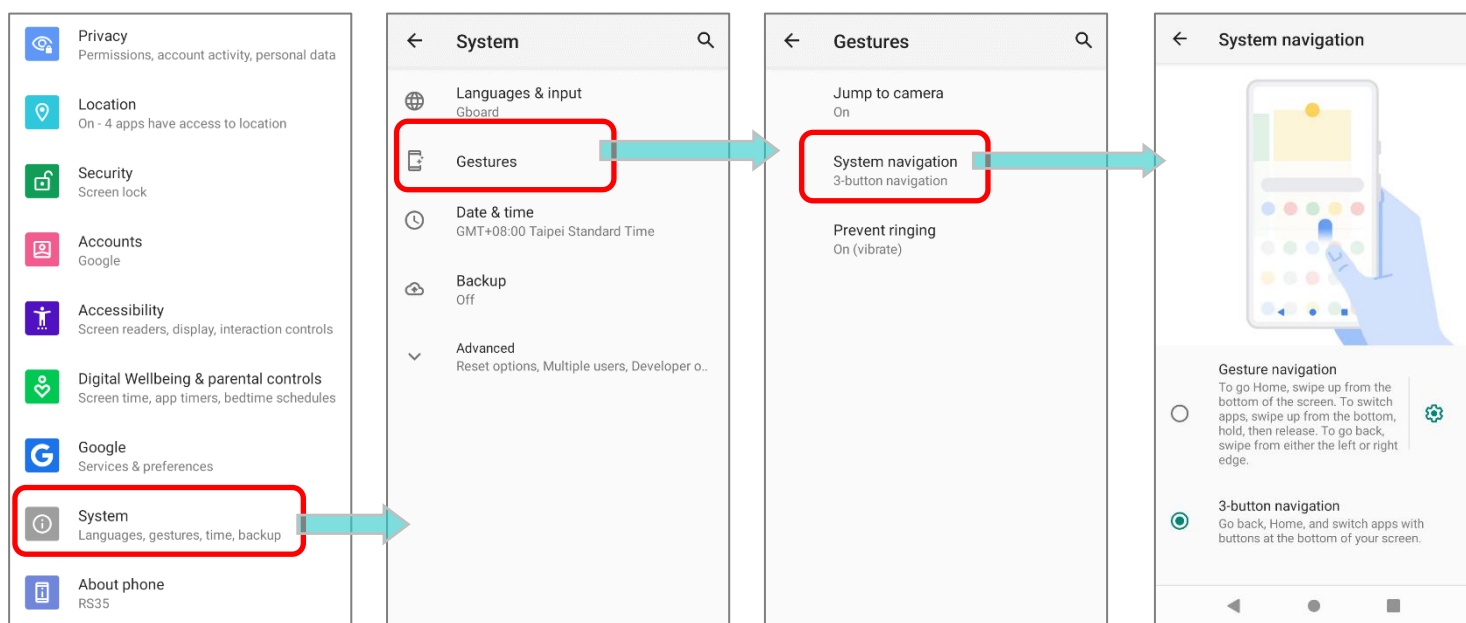

Доступные варианты:

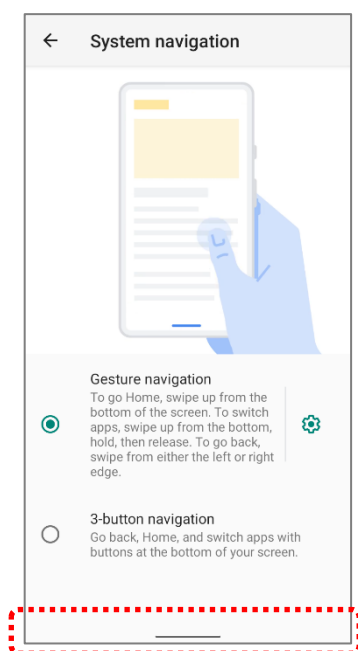

**С помощью жестов**

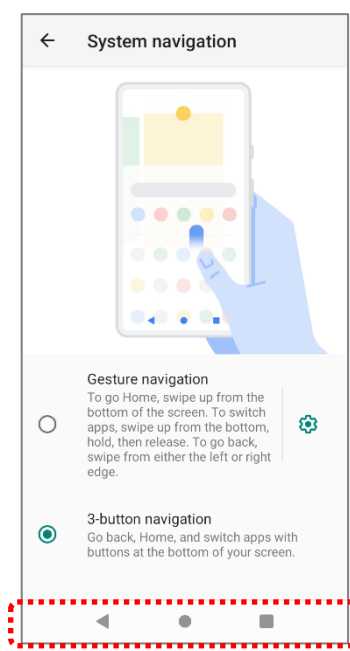

**С помощью трех кнопок**



## НАВИГАЦИЯ С ПОМОЩЬЮ ЖЕСТОВ

«**Навигация с помощью жестов**» предназначена для навигации по экранам и меню с помощью элементов управления на основе жестов. После включения вы можете управлять экраном устройства, следуя жестам:

Действие	Жест
Домой	Быстро проведите вверх от нижней части экрана.
Назад	Проведите пальцем по левому или правому краю экрана.
Недавно использованные приложения	Проведите вверх от нижней части экрана, а затем остановитесь на несколько секунд, прежде чем отпустить палец.
Google Ассистент	Проведите пальцем вверх от одного из нижних углов к середине экрана, а затем сделайте небольшую паузу.
Меню приложений	Проведите по экрану с левой или правой стороны двумя пальцами.

Нажмите на кнопку настройки , чтобы открыть всплывающее окно «**Чувствительность по краям экрана**», которое позволяет вам установить расстояние внутреннего пролистывания от бокового края экрана, чтобы вызвать жест «**Назад**». Чем более высокую чувствительность вы выберете, тем дальше от края экрана вам придется пройти.

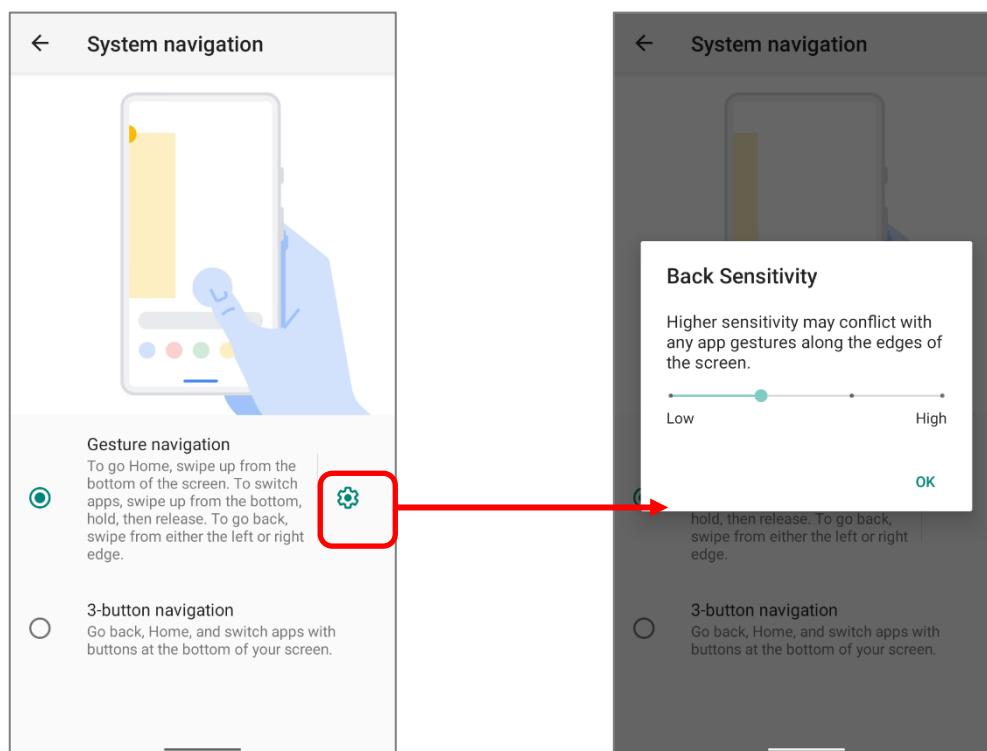

## НАВИГАЦИЯ С ПОМОЩЬЮ ТРЕХ КНОПОК

3-кнопочная навигация — это метод навигации по умолчанию, который отображает «Домой», «Назад» и «Недавно использованные приложения».

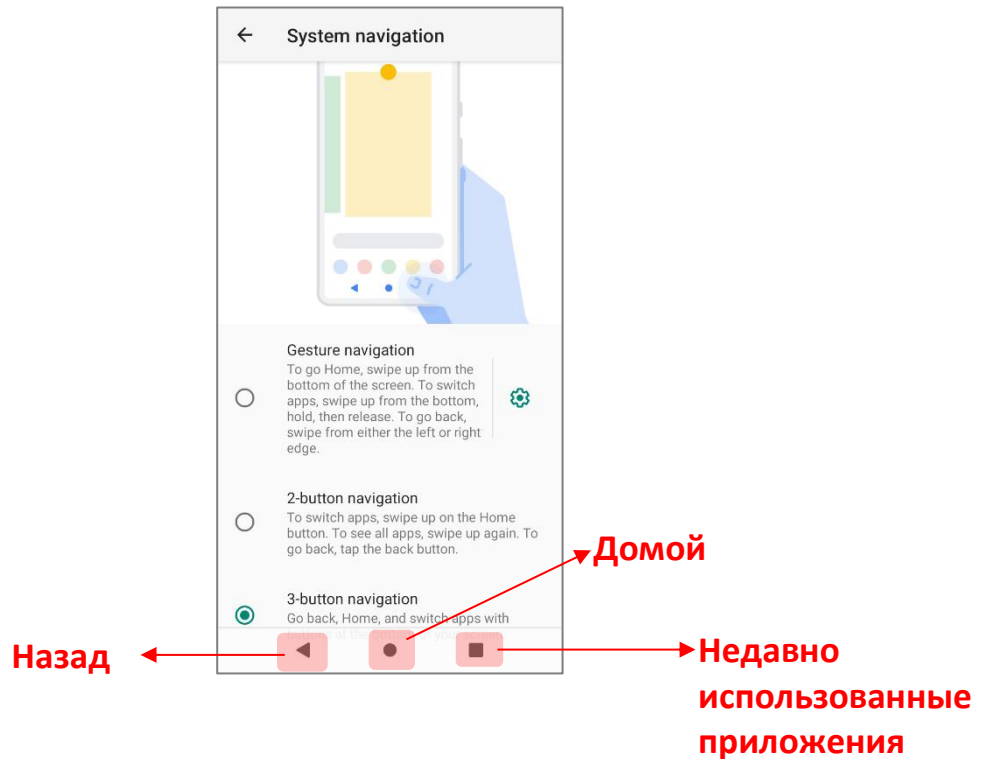

---

---

### 3.2.2. НЕДАВНО ИСПОЛЬЗОВАННЫЕ ПРИЛОЖЕНИЯ

Чтобы открыть меню недавно использованных приложений:

▶ Для **“Навигации с помощью жестов”**:

Проведите вверх от нижней части экрана, а затем остановитесь на несколько секунд, прежде чем отпустить палец.

▶ Для **“Навигации с помощью трех кнопок”**:

Нажмите на кнопку **«Недавно использованные приложения»**.

В этом меню вы можете:

---

#### ПЕРЕКЛЮЧАТЬСЯ МЕЖДУ ПРИЛОЖЕНИЯМИ

Проведите пальцем влево или вправо, чтобы проверить перечисленные приложения, нажмите на нужное, чтобы открыть его на экране.

---

#### ЗАКРЫТЬ ПРИЛОЖЕНИЕ

Проведите приложение вверх, чтобы закрыть его.

---

#### Примечание:

**Закройте неиспользуемые приложения, чтобы освободить оперативную память. Не забудьте сохранить свои данные или настройки перед закрытием любого приложения.**









---

### 3.3. СТРОКА СОСТОЯНИЯ

В левой части строки состояния находятся **иконки уведомления**, когда как в правой части - расположены **иконки статуса**.

#### 3.3.1. ИКОНКИ СТРОКИ СОСТОЯНИЯ











##### ИКОНКИ СТАТУСА

Иконка	Описание
	Устройство было подключено к устройству Bluetooth.
	Устройство в данный момент подключено к сети Wi-Fi и выполняет передачу данных.
	Режим полета активен - все радио модули отключены.
	Будильник включен.
	Все звуки отключены, кроме будильника (режим вибрации).
	Основная батарея полностью заряжена.
	Основная батарея частично разряжена.
	Основная батарея почти полностью разряжена и требует срочной подзарядки (<5%).
	Основная батарея заряжается от внешнего источника питания.

---

---

## ИКОНКИ УВЕДОМЛЕНИЯ



Иконка	Описание
	Уведомление системы Android, например « <b>Включена отладка по USB</b> » или « <b>Зарядка этого устройства по USB</b> ». Откройте панель уведомлений для получения более подробной информации.
	Устройство производит синхронизацию данных.
	Предстоящее событие.
	Устройство скачивает данные.
	Устройство отправляет данные.
	Доступна Wi-Fi сеть.
	Подготовка карты памяти.
	Подключены наушники/гарнитура.
	Wi-Fi точка доступа активна.
	Wi-Fi включится автоматически, когда поблизости появится сохраненная сеть с сильным сигналом.

### 3.3.2. ПАНЕЛЬ БЫСТРЫХ НАСТРОЕК

**Иконки статуса** сообщают об основных параметрах системы, таких как уровень заряда батареи, состояние подключения по Bluetooth или Wi-Fi. С помощью строки состояния вы можете быстро перейти к настройкам для внесения оперативных изменений. Чтобы открыть меню **Быстрых настроек**, проведите двумя пальцами от полосы состояния сверху экрана вниз. Вы можете нажать на каждую из иконок статуса, чтобы переключаться между различными режимами или переходить в различные меню настроек.

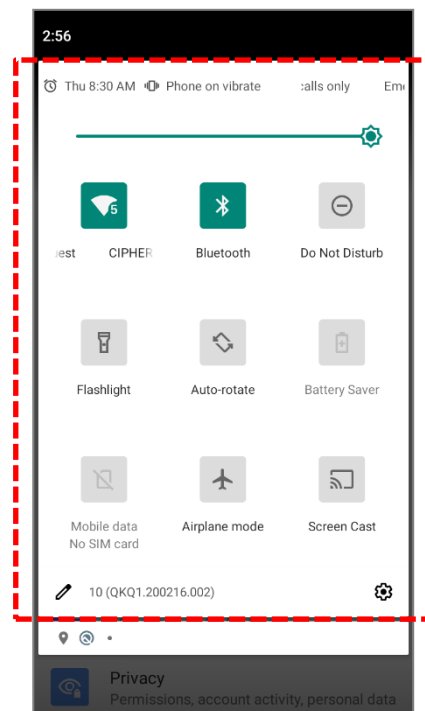
#### Меню быстрых настроек



Нажмите на две кнопки,  и , в нижней части меню быстрых настроек для перехода к соответствующим настройкам:

#### Меню редактирования

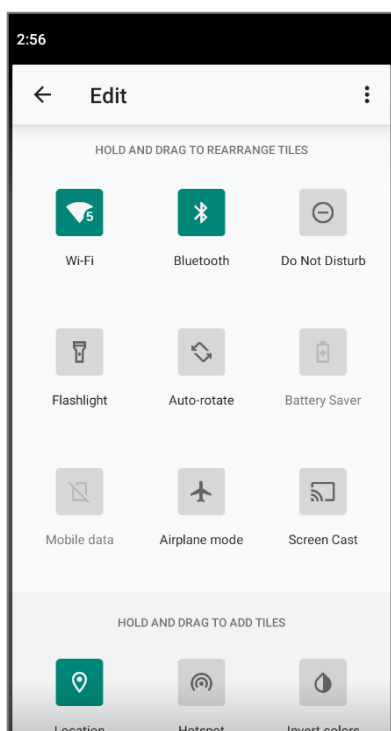

#### Настройки

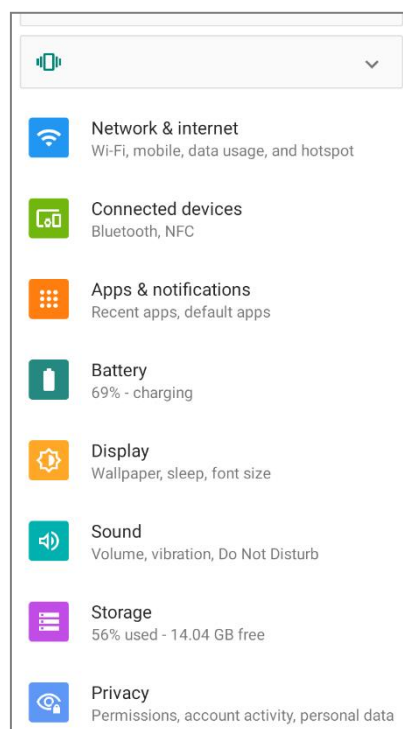



## РЕДАКТИРОВАНИЕ МЕНЮ БЫСТРЫХ НАСТРОЕК

Чтобы изменить меню **Быстрых настроек**, пожалуйста:

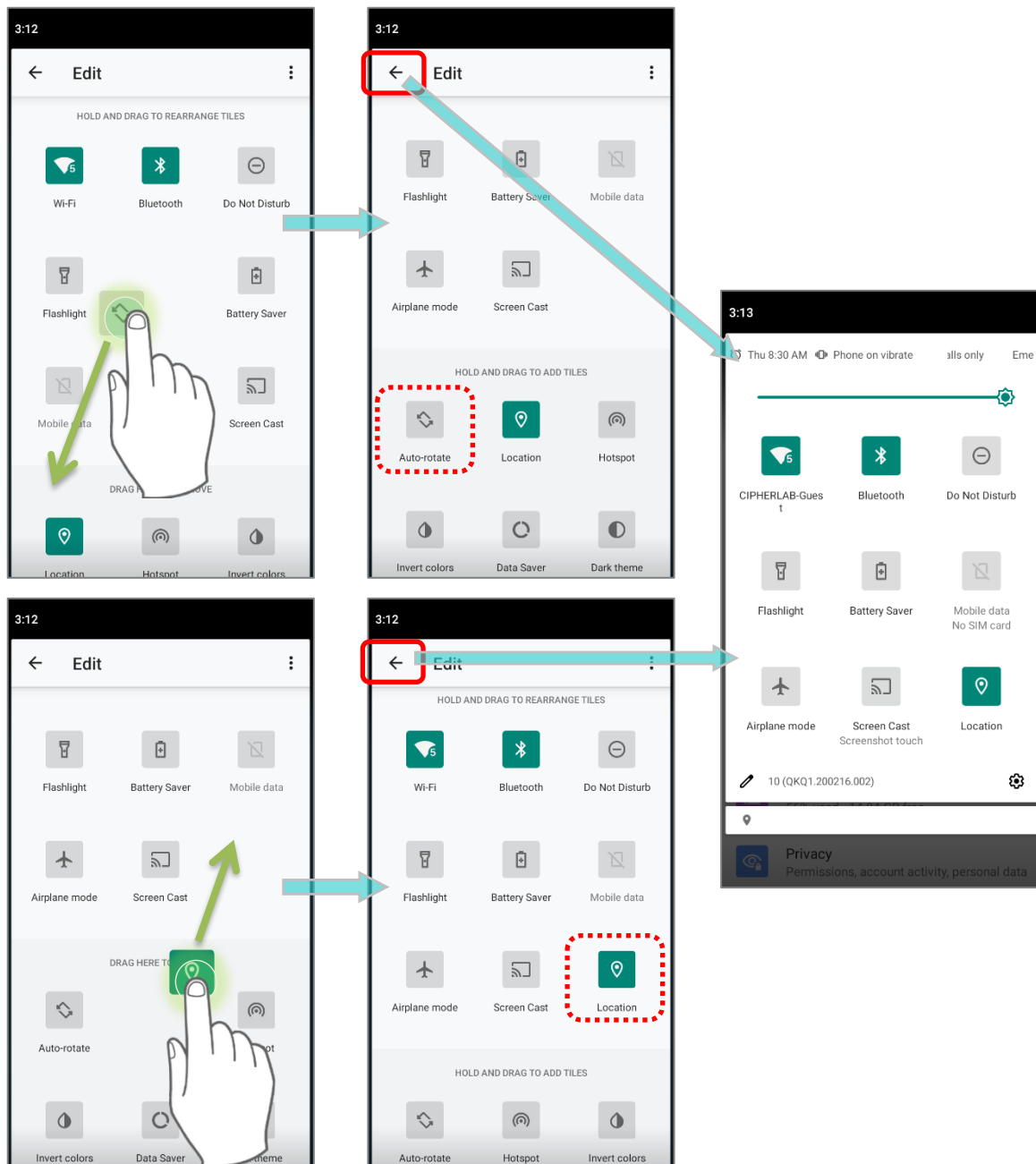
- 1) Нажмите "**Изменить**" , чтобы попасть в меню **Изменить**.
- 2) **Удаление**: Чтобы убрать какую либо элемент, нажмите и удерживайте его, перетащите в область "**Чтобы удалить, перетащите сюда**" в нижней части экрана и отпустите.
- 3) **Добавление**: Чтобы добавить какой либо элемент, нажмите и удерживайте его, перетащите в верхнюю область экрана и отпустите.
- 4) Вернитесь в меню **Быстрых настроек**, все изменения в силе.



Чтобы сбросить настройки меню **Быстрых настроек**, пожалуйста:

- 1) Нажмите **"Изменить"** , чтобы попасть в меню **Изменить**.
- 2) Нажмите **Еще**  в правом верхнем углу и нажмите **"Сбросить"**.

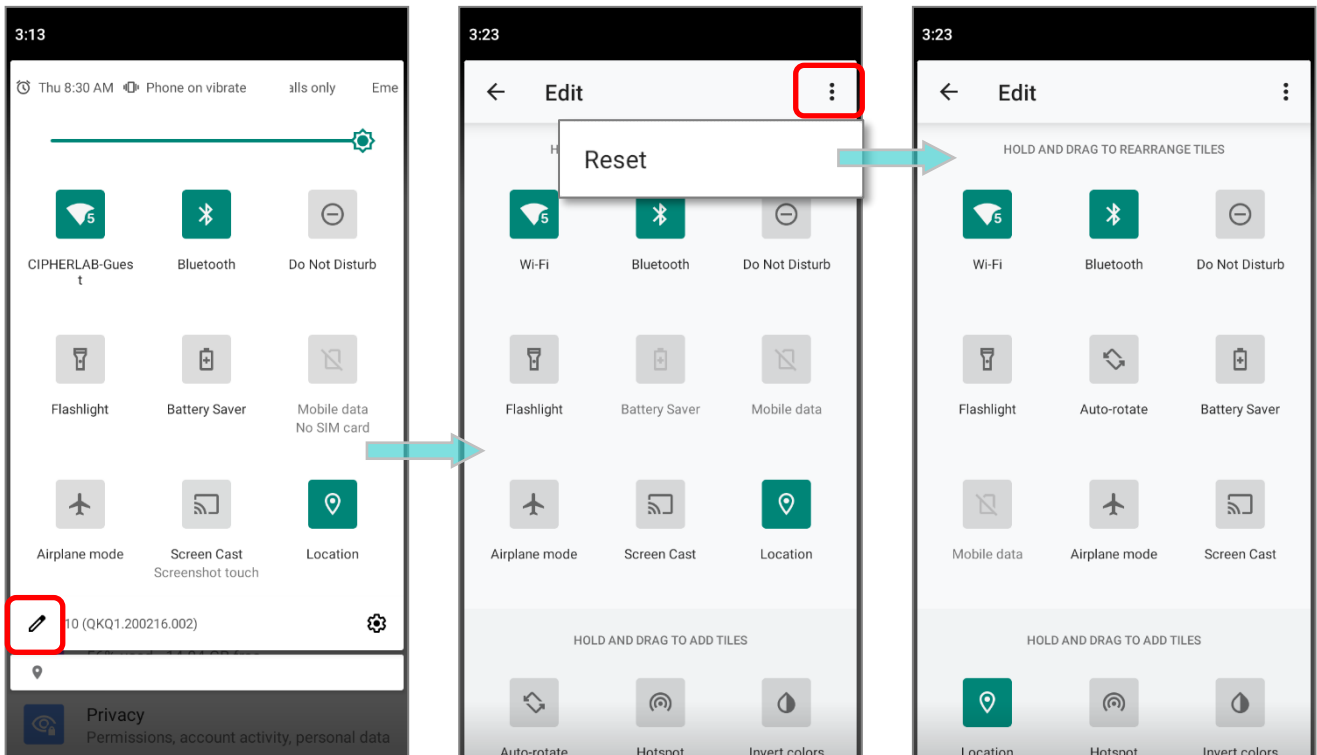



### 3.3.3. ПАНЕЛЬ УВЕДОМЛЕНИЙ

**Иконки уведомлений** в строке состояния сообщают о важных событиях, таких как входящие звонки, сообщения или подключение по USB.

#### ПРОВЕРКА УВЕДОМЛЕНИЙ

Чтобы просмотреть подробности уведомления, проведите пальцем вниз по строке состояния, чтобы открыть **Панель уведомлений**. Нажмите на уведомление, чтобы произвести мгновенное действие или перейти в соответствующее приложение.

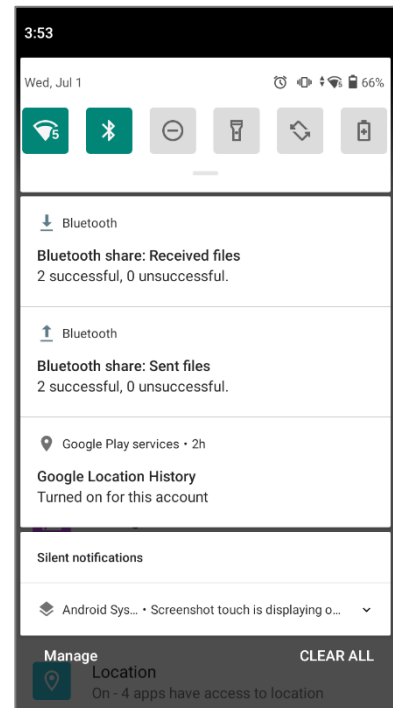

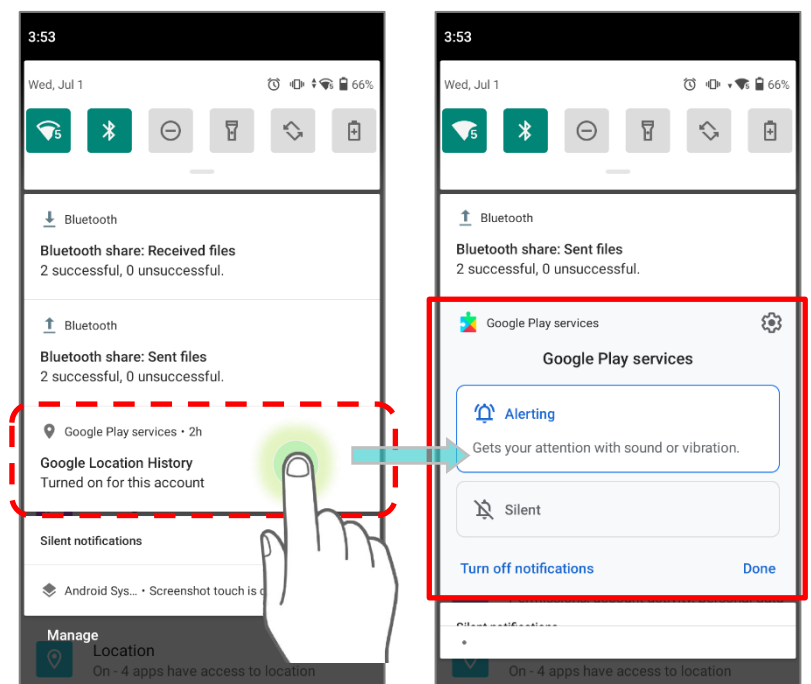

#### СКРЫТЬ УВЕДОМЛЕНИЯ

Вы можете выключить уведомление для конкретного приложения, нажав и удерживая уведомление, пока не появится название этого приложения. Выберите **“Оповещения”**, **“Без звука”** или **“Отключить уведомления”**.



или

- 1) Перейдите в **Все приложения** | **Настройки**  | **Приложения и уведомления**  | **Показать все приложения (XX)** чтобы найти приложение, для которого вы хотите изменить настройки уведомлений.

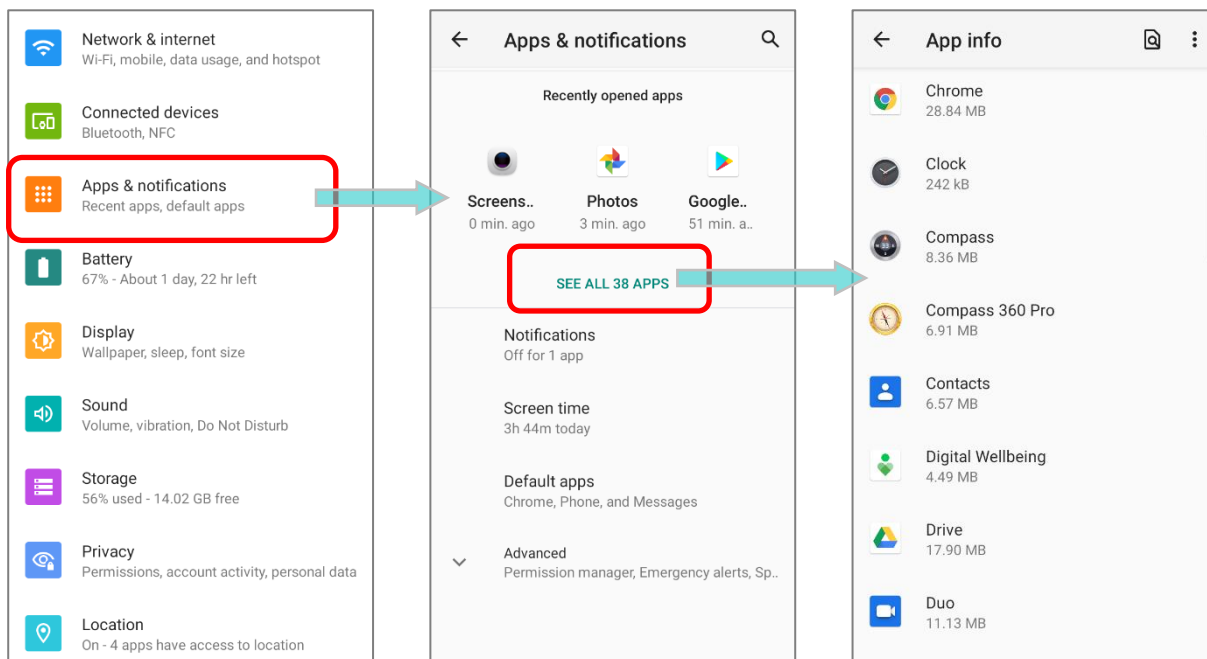

- 2) Нажмите на приложения, чтобы перейти в меню **"О приложении"** и нажмите на пункт **"Уведомления"**, чтобы включить или выключить **"Включить уведомления"** и другие настройки.

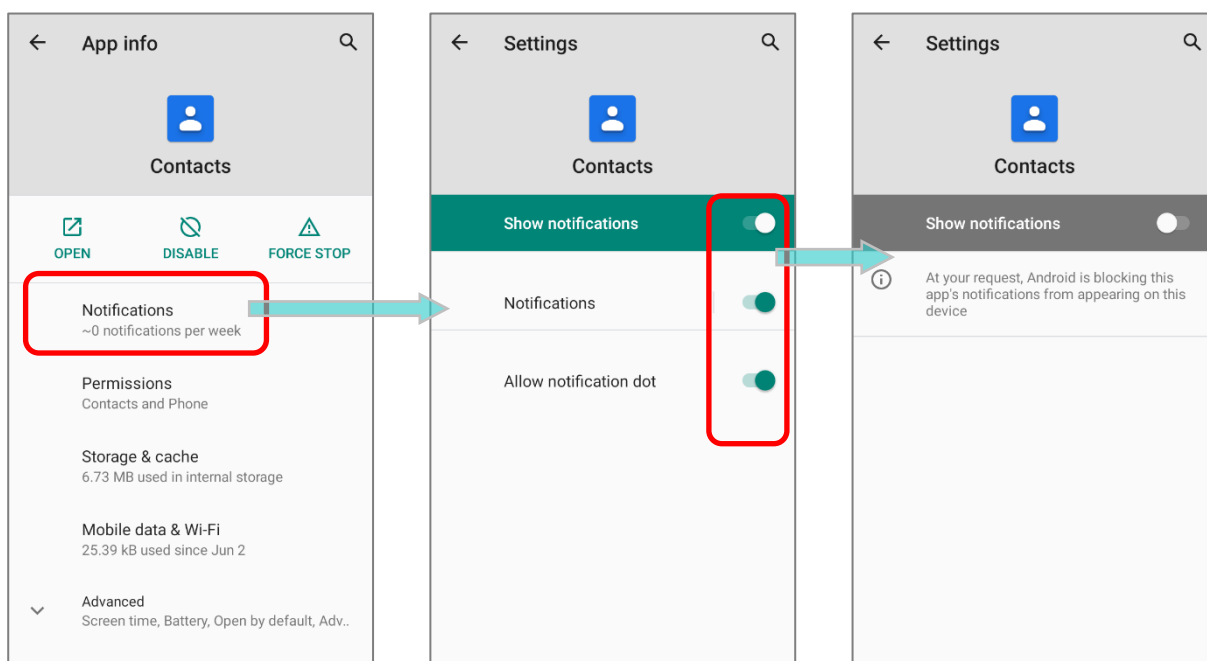

---

## ОЧИСТИТЬ СПИСОК УВЕДОМЛЕНИЙ

Чтобы убрать уведомление с панели, просто нажмите на него и проведите влево или вправо. Вы так же можете очистить весь список уведомлений на панели, нажав **“ОЧИСТИТЬ ВСЕ”** в правой нижней части панели. Уведомления, требующие действие для удаления из списка не будут очищены.

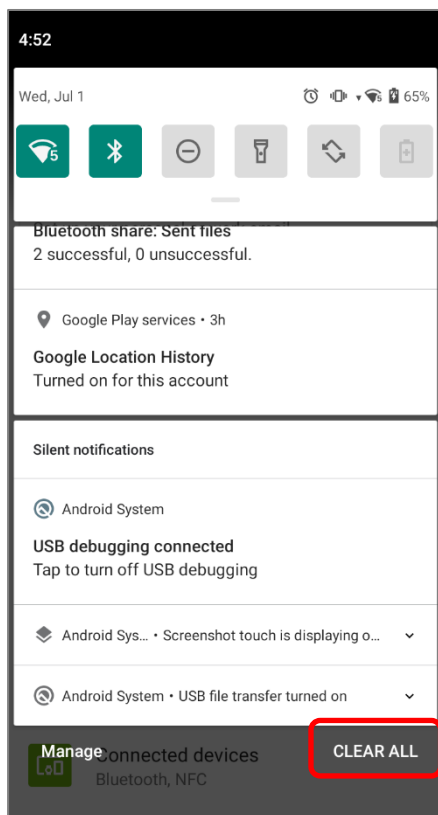

## 3.4. СПЯЩИЙ РЕЖИМ И БЛОКИРОВКА ТЕРМИНАЛА

### 3.4.1. СПЯЩИЙ РЕЖИМ

Терминал RS35 непрерывно работает после включения. Чтобы минимизировать электропотребление и ограничить случайную активацию, переведите терминал в спящий режим. При необходимости, терминал можно так же быстро вывести из спящего режима для незамедлительного использования. Когда терминал входит в спящий режим, система входит в энергосберегающий режим, выключающий реакцию сенсорного экрана на прикосновения, а также реакцию на нажатие боковых клавиш и клавиш регулировки громкости.

#### ПЕРЕВОД В СПЯЩИЙ РЕЖИМ

Нажмите на клавишу питания для перехода терминала в спящий режим. Терминал автоматически уходит в спящий режим после окончания [Ошибка! Источник ссылки не найден.](#) при его неактивности.

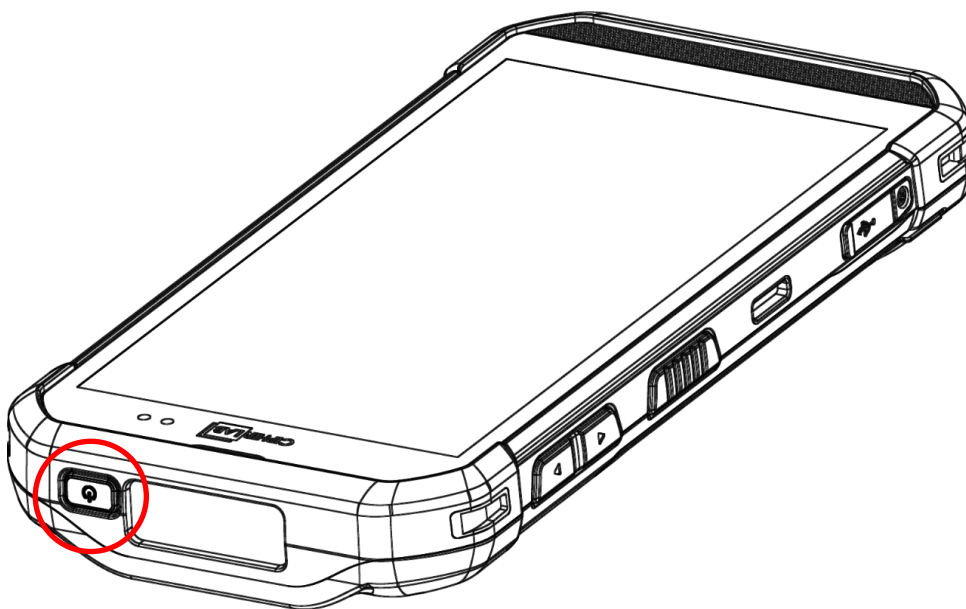



**Клавиша  
питания**

### 3.4.2. БЛОКИРОВКА ТЕРМИНАЛА

Установка блокировки экрана позволяет защитить ваши личные данные на этом устройстве, пока устройство не находится у вас под рукой. Благодаря различным типам блокировки экрана и функции Smart Lock вы можете не только пользоваться преимуществами этой функции, но и пользоваться большим удобством..

#### БЛОКИРОВКА RS35

Перейдите в **Все приложения | Настройки**  | **Безопасность**  | **Блокировка экрана**, чтобы выбрать метод блокировки.

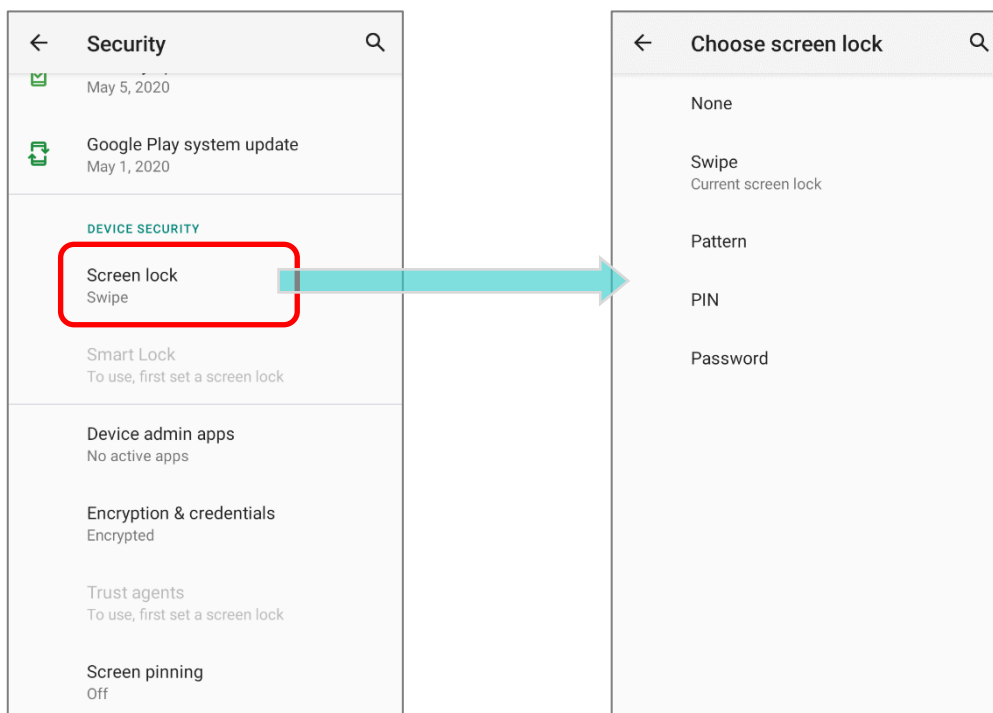

Опция	Описание
Нет	Отключить блокировку экрана.
Провести по экрану	Движение вбок для разблокировки экрана.
Графический ключ	Введите графический ключ для разблокировки экрана.
PIN-код	Введите PIN-код для разблокировки экрана.
Пароль	Введите пароль минимум из 4-х знаков для разблокировки экрана.

Выбрав блокировку с помощью **Графического ключа**, **PIN-кода** или **Пароля**, значок настройки появляется рядом с «**Блокировка экрана**». Нажмите, чтобы перейти на страницу «**Блокировка экрана**» для дальнейших настроек.

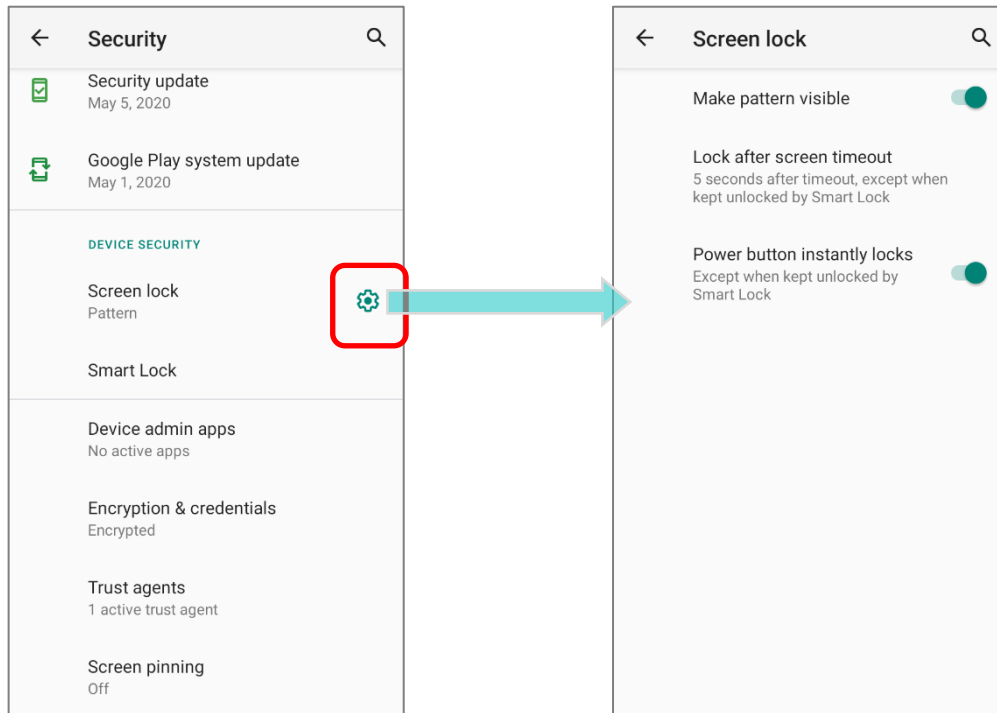

Вы можете получить доступ к дополнительным персонализированным настройкам **Smart Lock**.

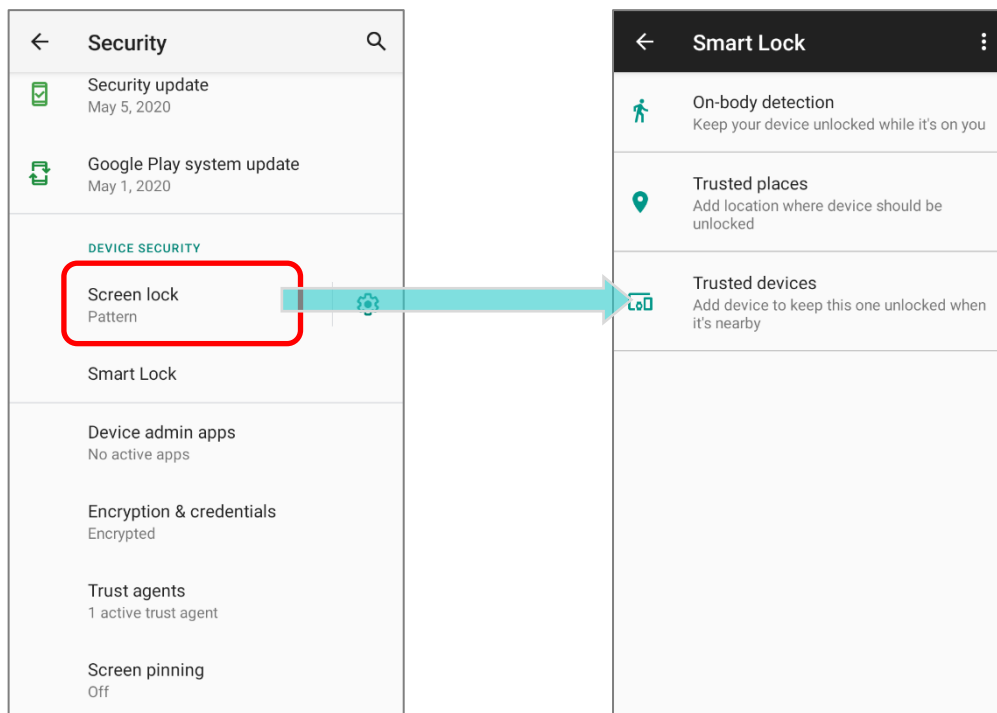

## 3.5. ОБНОВЛЕНИЕ ОС

Обновление операционной системы терминала позволяет содержать его в оптимальном состоянии. Вы можете выбрать способ обновления системы или по беспроводной сети через интернет или с помощью OTA-сервера.

### Примечание:



**По время процесса обновления терминал выключится. Сохраните все задачи и данные перед обновлением системы, чтобы избежать потери данных.**

### 3.5.1. ОБНОВЛЕНИЕ ПО СЕТИ

Чтобы проверить наличие доступного обновления на сервере, убедитесь, что терминал подключён к беспроводной сети с выходом в Интернет

### Примечание:

**Чтобы избежать дополнительных издержек за трафик, рекомендуется использовать Wi-Fi подключение к Интернету для скачивания файла.**

- 1) Перейдите в **Все приложения | Настройки**  | **Система**  | **Дополнительно | Обновление системы**  .

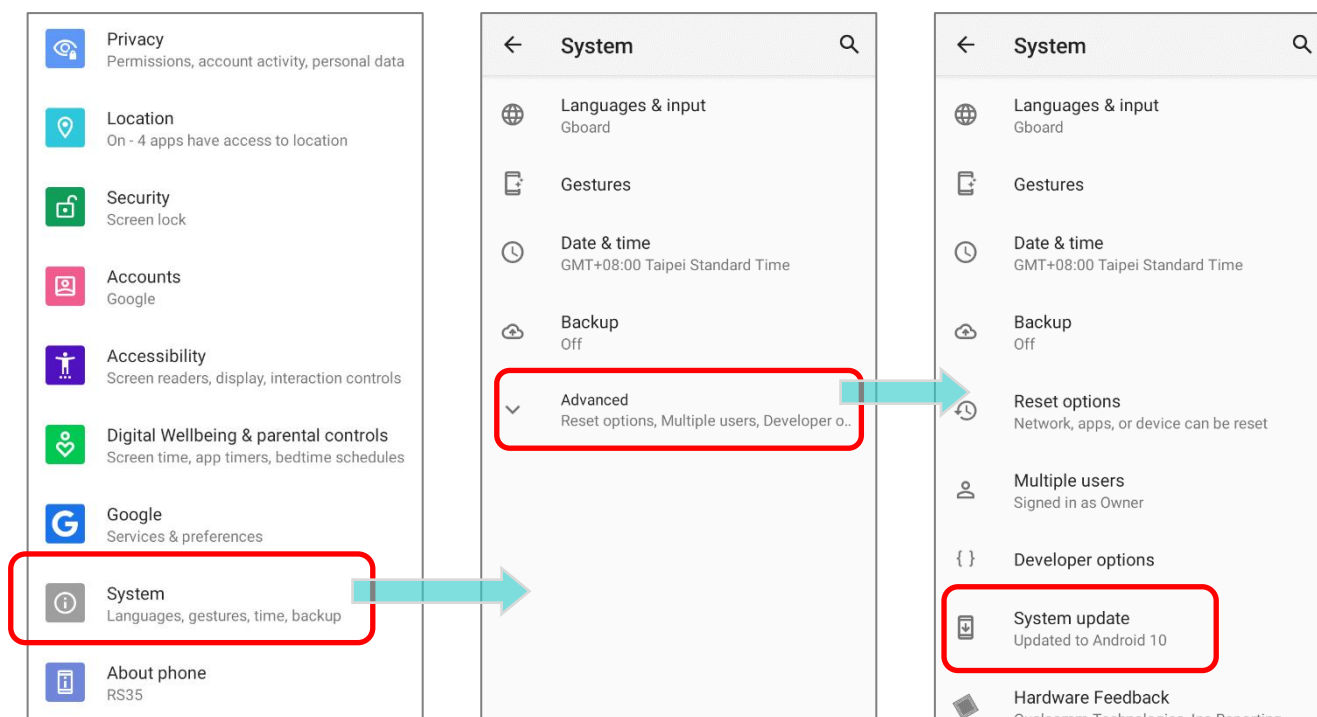

- 2) Появится окно, в котором вас попросят ввести пароль для обновления системы. Пожалуйста, свяжитесь с тех. Поддержкой [support@scancode.ru](mailto:support@scancode.ru) для предоставления вам пароля. После ввода пароля нажмите **ОК**.

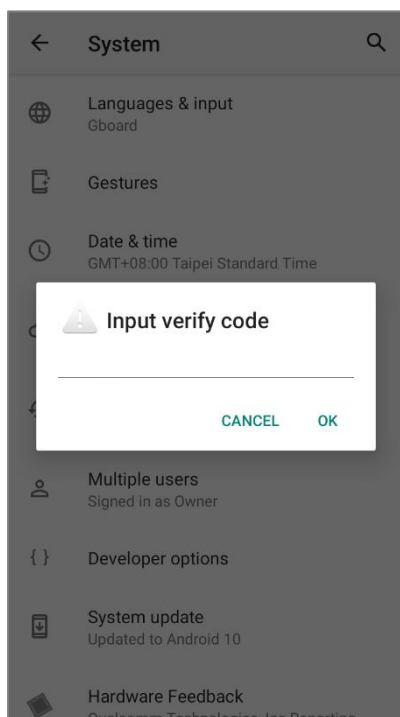

- 3) Терминал начнет поиск доступного новейшего обновления на сервере. Нажмите **Скачать и установить**, чтобы скачать и установить обновление.
- 4) После нахождения файла обновления на сервере, в строке состояния появится иконка уведомления и на панели уведомления появится текстовое уведомление.

---

## АВТОМАТИЧЕСКОЕ ОБНОВЛЕНИЕ

По умолчанию функция автоматического обновления терминала сбора данных RK95 отключена. Вы можете изменить эту настройку с помощью **ADC** (Конфигуратора Развертывания Android).

Включив функцию автоматического обновления, терминал RK95 автоматически определяет наличие последней версии обновления ОС и загружает его. Процесс обновления запланирован на раннее утро, когда устройство включено и не используется.



---

### 3.5.2. ОБНОВЛЕНИЕ С ПОМОЩЬЮ SD КАРТЫ ПАМЯТИ

Терминал RS35 автоматически ищет доступные файлы обновления в памяти вашего устройства, а затем устанавливает их.

Получите последнюю версию файла образа обновления системы и скопируйте файл «sduupdate.zip» в папку «sduupdate» на SD-карте. Вставьте SD-карту в слот для карты памяти на устройстве. Нажмите кнопку питания, чтобы включить его.

#### **ИЛИ**

Перенесите файл образа обновления в корневой каталог внутреннего хранилища устройства с помощью кабеля USB Type-C/кабеля с защелкой.

Самая новая версия ОС будет установлена автоматически и вступит в силу при следующей загрузке устройства

---

#### **Примечание:**

**Убедитесь, что SD-карта правильно установлена в терминал. В противном случае, на экране будет отображаться сообщение о том, что ваша версия прошивки самая последняя.**



---

### 3.6. РЕЗЕРВНОЕ КОПИРОВАНИЕ ДАННЫХ



**Служба Резервного Копирования Android** позволяет хранить в облаке свои личные данные (настройки календаря Google, контакты Google, данные браузера Google Chrome™ и настройки Gmail™) и некоторые системные настройки под учетной записью Google (через сетевое подключение). Это позволяет вам легко восстановить настройки на этом устройстве после восстановления заводских настроек (см. [Ошибка! Источник ссылки не найден.](#)).

Чтобы начать:

1) Убедитесь, что ваше устройство подключено к беспроводной сети.

2) Перейдите в **Все приложения | Настройки**  
 | **Google**  | **Резервное копирование**

**или**

Перейдите в **Все приложения | Настройки**  
 | **Google**  | **Резервное копирование и**  
 включите **Резервное копирование на Google**  
**Диск.**

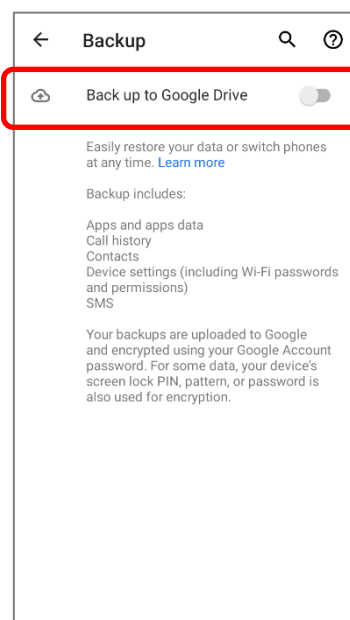

3) Нажмите на **Учетная запись**, чтобы войти в свою учетную запись Google.

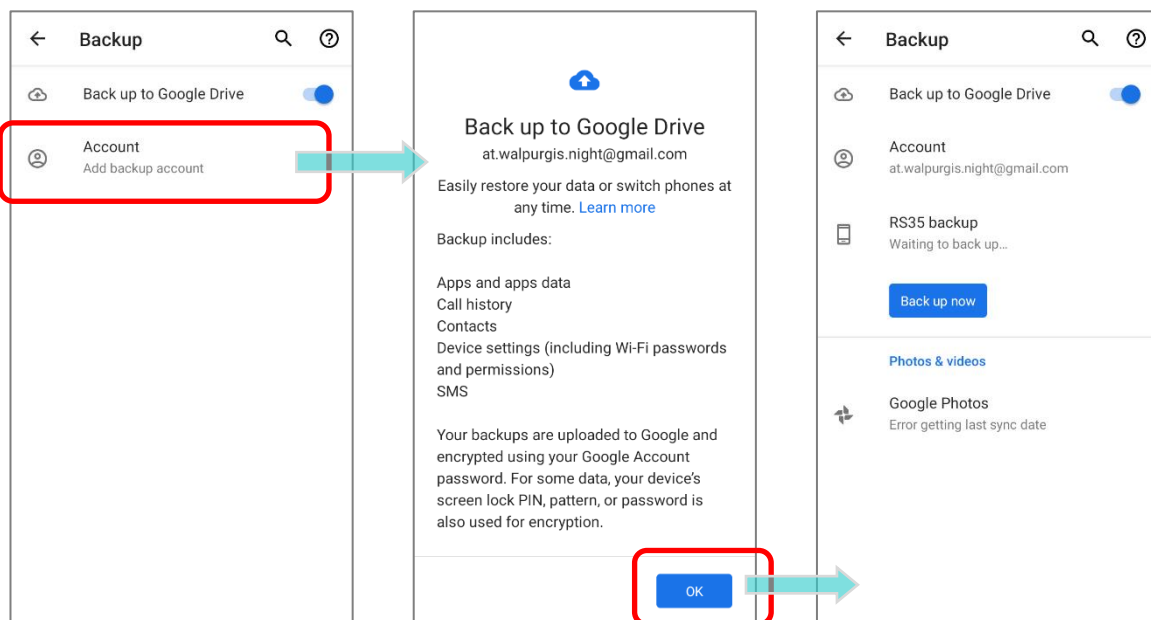

---

Чтобы восстановить резервную копию личных данных учетной записи Google, просто добавьте эту учетную запись на устройство.

---

**Примечание:**

**(1) Для резервного копирования ваших фотографий и видео перейдите в Список приложений | Фото  для синхронизации файлов на вашем устройстве с Google Photo Libr**

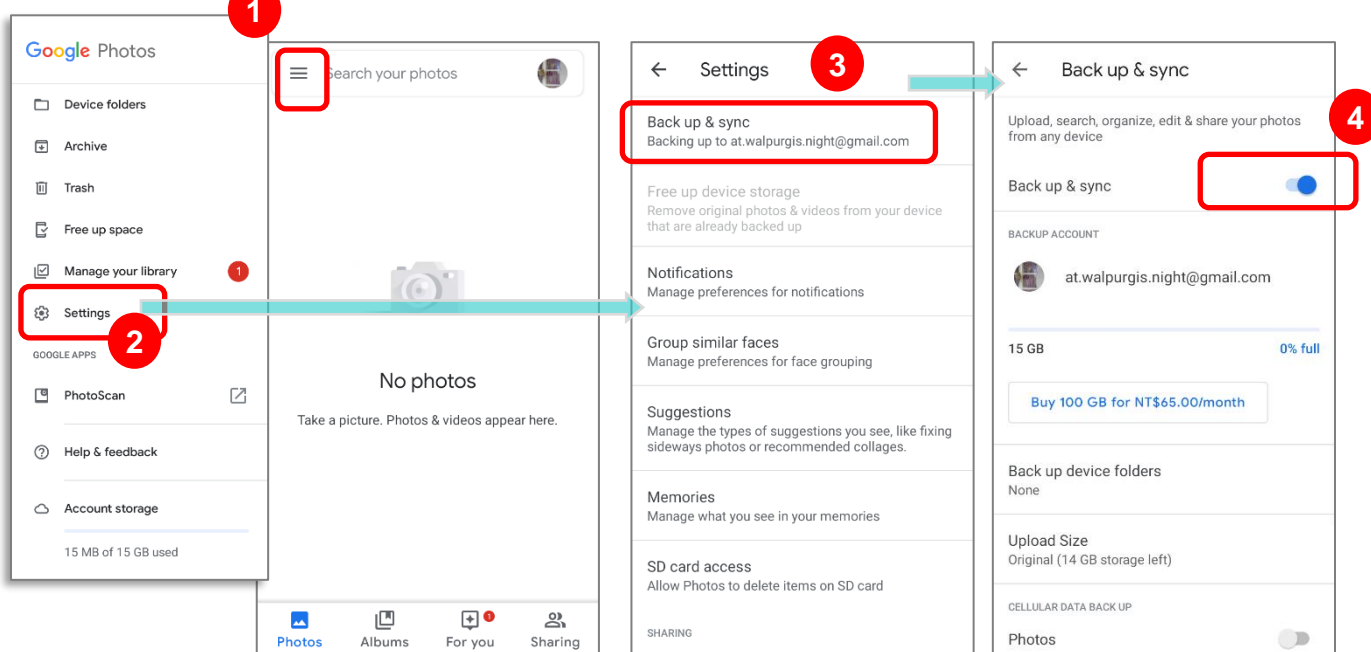

**(2) Для резервного копирования других данных, таких как аудио- или видеофайлы в хранилище устройства, вы можете использовать службу Google Диск.**

**(3) Резервное копирование может не обрабатывать определенные данные и настройки приложений.**

---

### 3.7. СБРОС К ЗАВОДСКИМ НАСТРОЙКАМ

Выполнение сброса настроек приведёт к удалению всех данных на вашем терминале (включая журналы вызовов, сообщения, файлы, а также установленные приложения и связанные с ними данные) и вернёт устройство в исходное состояние, в котором оно было включено вами для первый раз.

Настоятельно рекомендуется следовать инструкциям в разделе [Резервное копирование данных](#) для резервного копирования важных данных перед выполнением сброса настроек к заводским.

При настройке мобильного компьютера RS35 с помощью **ADC** (Конфигуратора Развертывания Android) настройки будут автоматически сохранены в «**Корпоративный раздел**» вашего терминала RS35, а настройки, сохранённые в корпоративном разделе, не будут удалены при выполнении действия **Удалить все данные (сброс к заводским настройкам)**. Чтобы стереть все настройки, выберите **Erase all data (factory reset with enterprise)**.

#### 3.7.1. УДАЛЕНИЕ ВСЕХ ДАННЫХ (СБРОС К ЗАВОДСКИМ НАСТРОЙКАМ)

“**Удалить все данные (сброс к заводским настройкам)**” удалит все данные, кроме настроек, сохранённых в корпоративном разделе с помощью ADC (Конфигуратора Развертывания Android).

Чтобы начать:

- 1) Перейдите в **Все приложения** | **Настройки**  | **Система** 

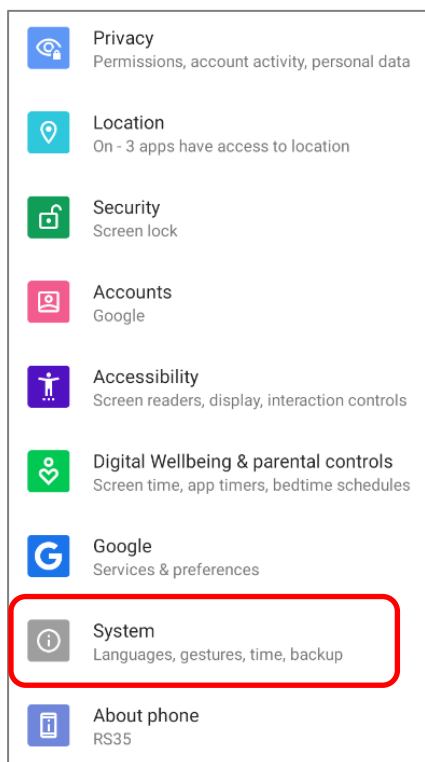

- 2) Нажмите **“Дополнительно”** чтобы показать больше настроек, а затем выберите **Сброс настроек** и **Удалить все данные (сброс к заводским настройкам)**

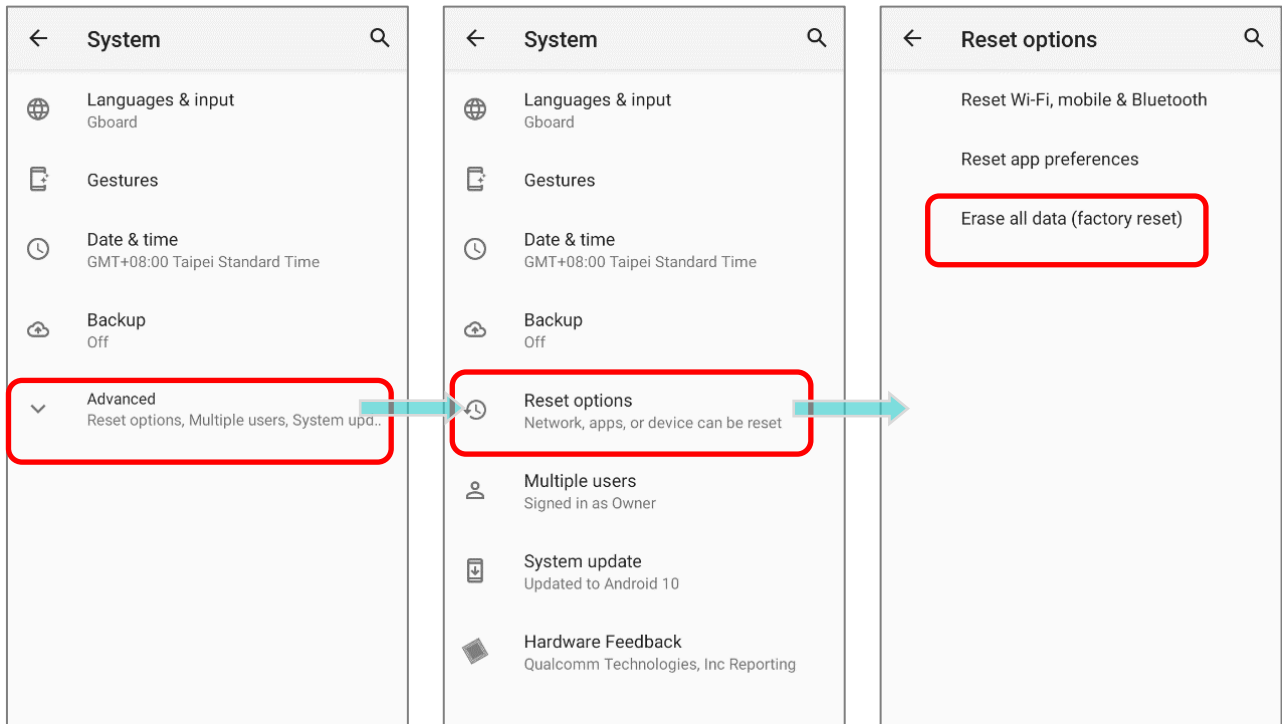

- 3) Подтвердите действие, нажав на кнопки и введите код подтверждения (пожалуйста, свяжитесь с [support@scancode.ru](mailto:support@scancode.ru), чтобы получить код подтверждения). Нажмите **ОК**, чтобы выполнить сброс настроек.

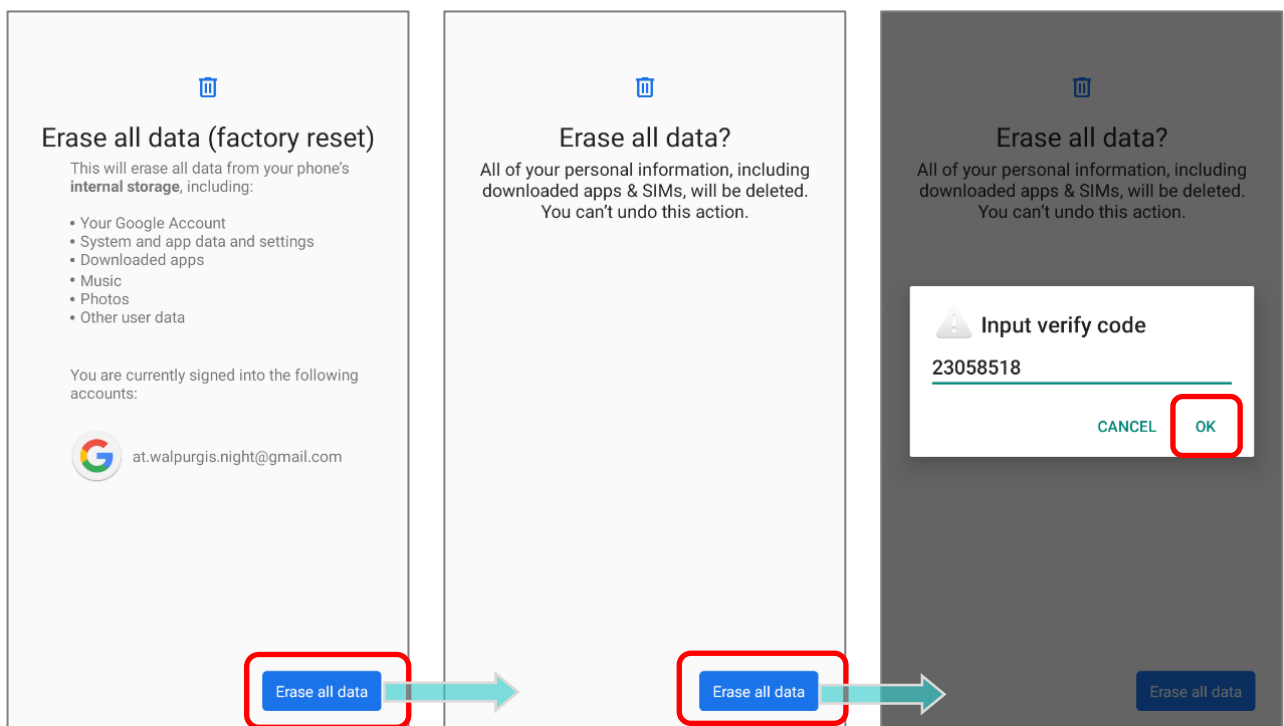

### 3.7.2. УДАЛЕНИЕ ВСЕХ ДАННЫХ (FACTORY RESET WITH ENTERPRISE)

Перейдите в **Все приложения** | **Настройки**  | **Система**  | **Сброс настроек**  | **Erase all data (factory reset with enterprise)**.

Подтвердите действие, нажав на кнопки и введите код подтверждения (пожалуйста, свяжитесь с [support@scancode.ru](mailto:support@scancode.ru), чтобы получить код подтверждения). Нажмите **ОК**, чтобы выполнить сброс настроек.

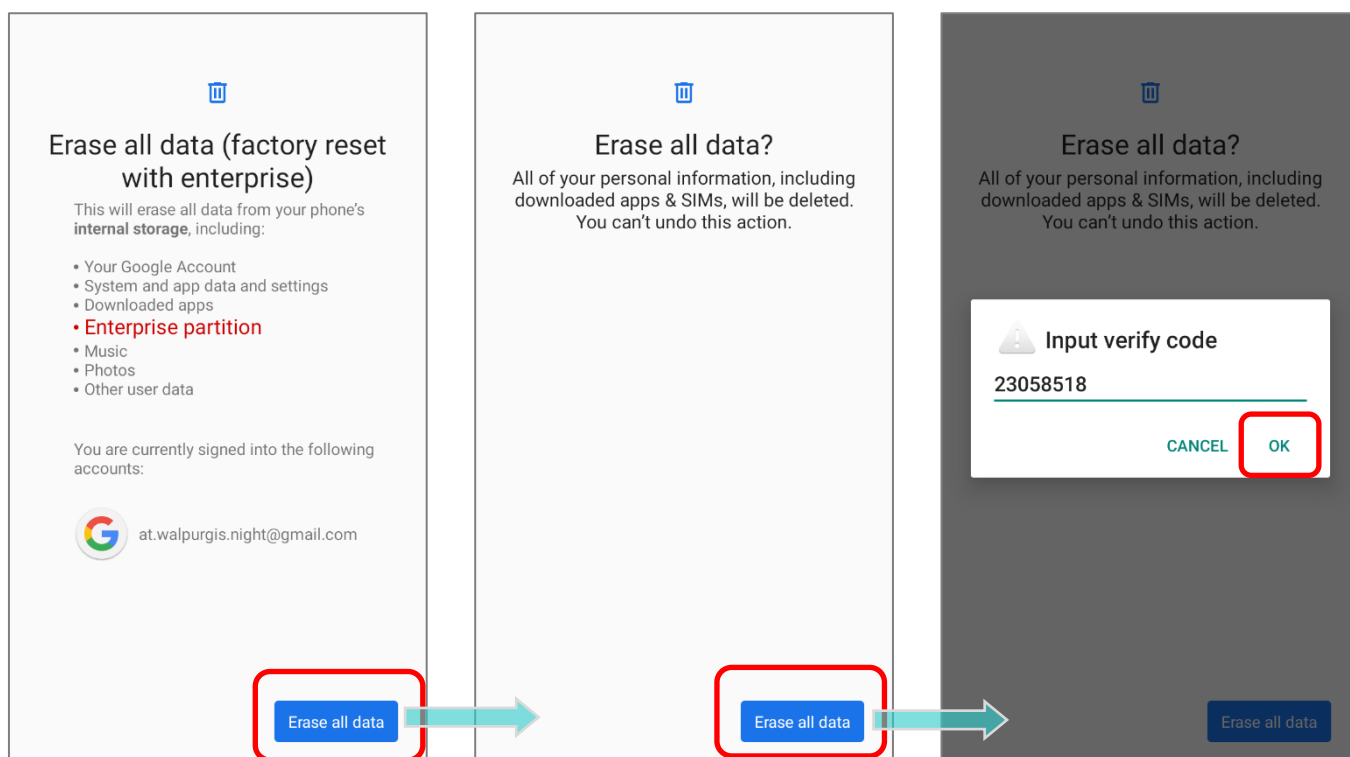

Обратите внимание, что **“Erase all data (factory reset with enterprise)”** удалит все данные, включая настройки, сохранённые в корпоративном разделе с помощью **ADC** (Конфигуратора Развертывания Android).

### 3.7.3. МАСТЕР ПРИВЕТСТВИЯ

При первом запуске после сброса терминала на заводские настройки, вас встретит Мастер приветствия, который поможет произвести первоначальную настройку устройства, а также восстановит приложения и данные. Вы можете пропустить этот шаг, чтобы сразу начать работать (вы можете закончить соответствующие настройки в любое время в **Все приложения | Настройки** ). Обратите внимание, что для восстановления данных с вашей учетной записи Google, на этом этапе **необходимо подключиться к сети Wi-Fi**.

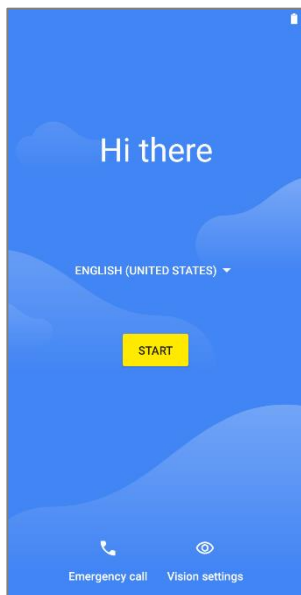

#### Шаг 1-1

Нажмите “НАЧАТЬ” или “Выбор языка” / “Настройки отображения”.

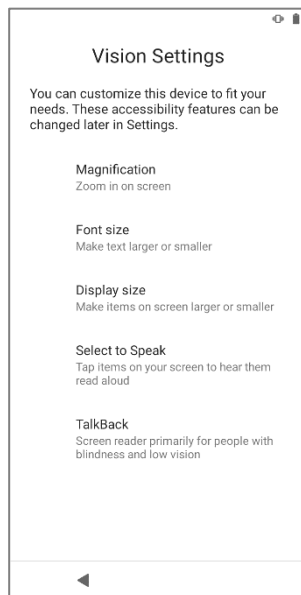

#### Шаг 1-2

Настройте устройство, если это необходимо.

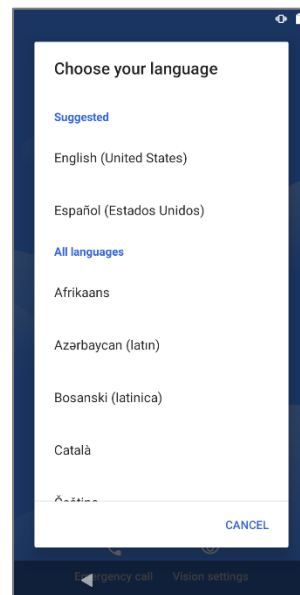

#### Шаг 1-3

Выберите системный язык.

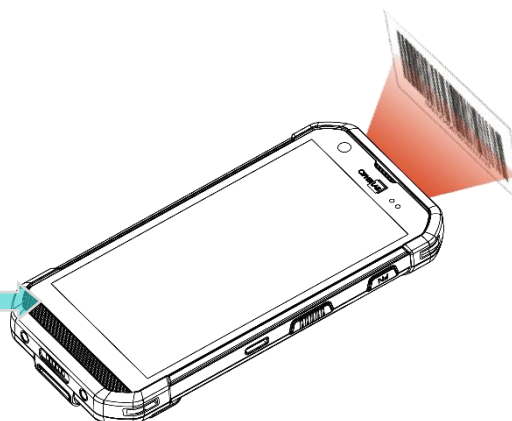
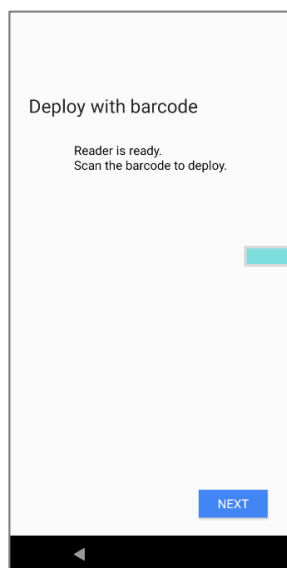

### Шаг 2

Нажмите кнопку сканирования, чтобы отсканировать штрих-код настроек, созданный в ADC для применения настроек, или нажмите «Далее», чтобы продолжить настройку с помощью мастера приветствия.

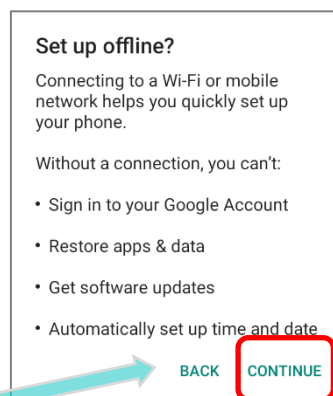
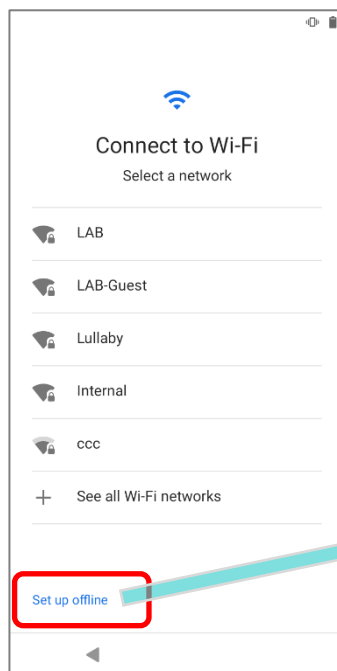
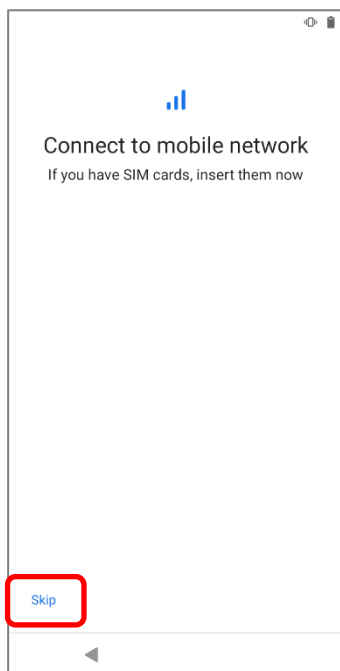

### Шаг 3

Вставьте SIM-карту для подключения к мобильной сети или нажмите «ПРОПУСТИТЬ», чтобы перейти к следующему шагу..

### Шаг 4

Выберите Wi-Fi сеть для входа или нажмите «ПРОПУСТИТЬ», чтобы перейти к следующему шагу. Если вы подключились к Wi-Fi сети, вам будет предложено войти в свою учетную запись Google для восстановления данных.



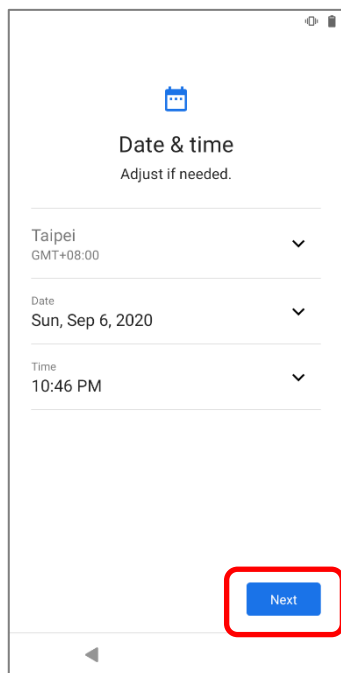

### Шаг 5

Установите дату и время или просто пропустите этот шаг, нажав «**ДАЛЕЕ**»

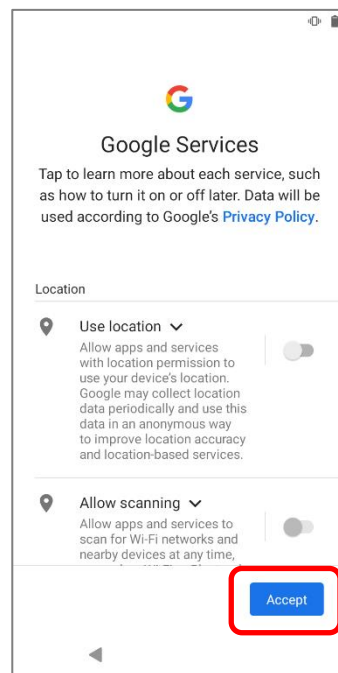

### Шаг 6

Выберите сервисы Google, которые хотите активировать и нажмите «**ПРИНЯТЬ**».

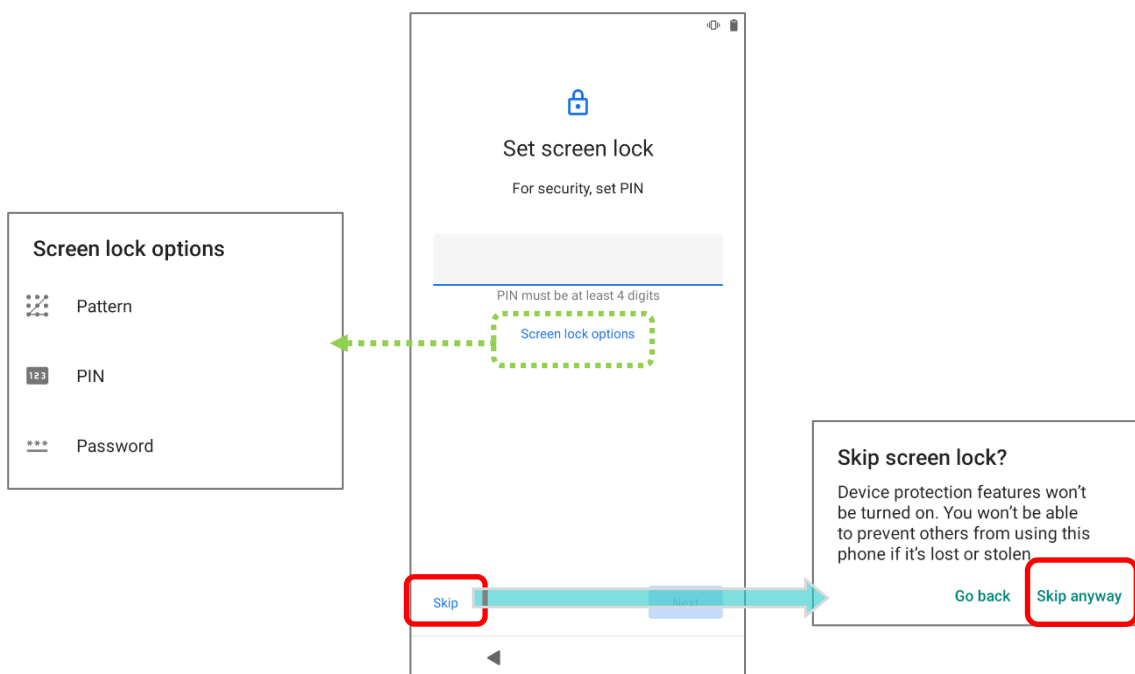

### Шаг 7

Настройте методы защиты для защиты этого устройства. Выберите **Не сейчас**, чтобы пропустить.

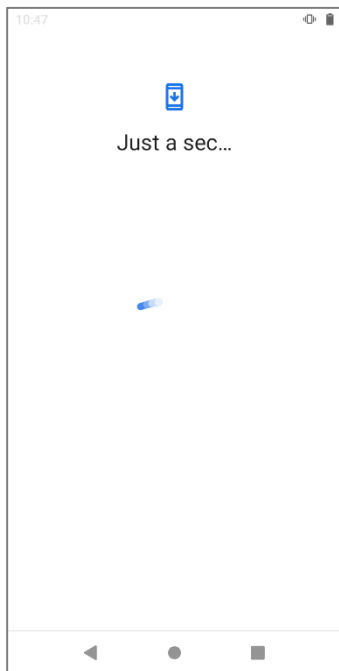

**Шаг 8**

Завершение настроек занимает несколько секунд.

После завершения первоначальной настройки появится главный экран приложения. Приложения и настройки будут восстановлены в фоновом режиме..

### БЕСПРОВОДНАЯ СВЯЗЬ

---

На терминал установлен WI-FI модуль, позволяющий настраивать и подключаться к беспроводным сетям.

#### В ДАННОЙ ГЛАВЕ

---

4.1 Использование беспроводной локальной сети (Wi-Fi)	124
4.2 Использование Bluetooth .....	135
4.3 Использование .....	141

## 4.1. ИСПОЛЬЗОВАНИЕ БЕСПРОВОДНОЙ ЛОКАЛЬНОЙ СЕТИ (WI-FI)

### 4.1.1. ПОДКЛЮЧЕНИЕ К WI-FI СЕТИ

Чтобы включить Wi-Fi:

1) Перейдите в **Все приложения | Настройки**  | **Сеть и интернет**  | **Wi-Fi** .

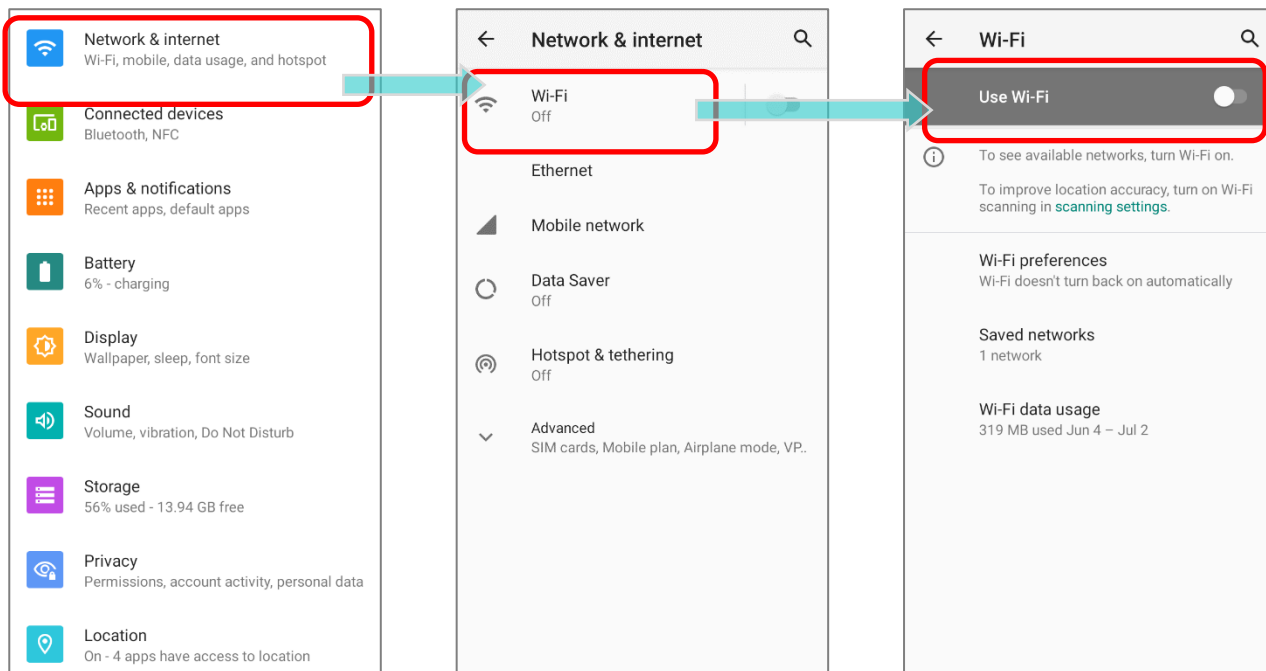

2) Коснитесь переключателя Wi-Fi, чтобы выполнить поиск доступных сетей.

3) Выберите сеть для подключения.

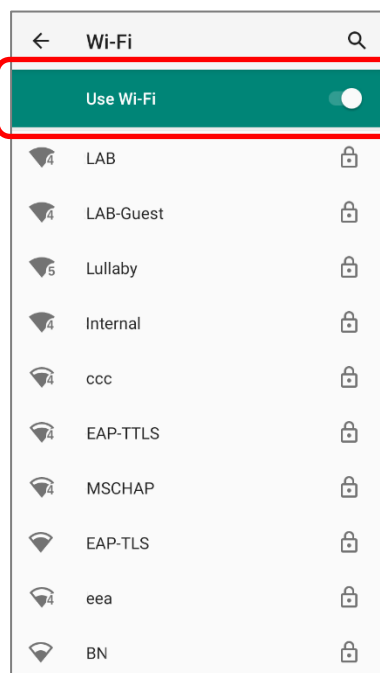

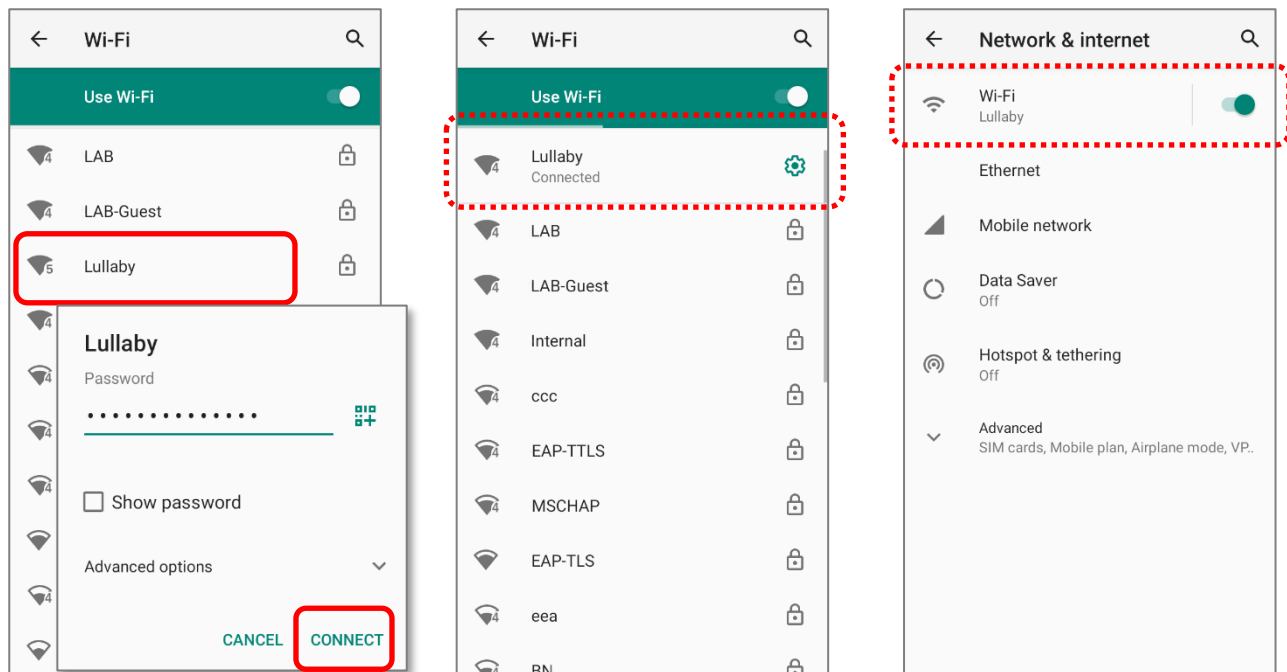

Если доступ к сети открыт, терминал попытается подключиться к ней напрямую. После подключения, статус поменяется на **"Подключен"**.

Если доступ к сети защищен, появится диалоговое окно с запросом пароля для подключения.



#### 4.1.2. ДОБАВЛЕНИЕ WI-FI СЕТИ ВРУЧНУЮ

Если сеть, к которой вы хотите подключиться, не показывает свой SSID, или если сеть вне зоны сигнала, вы можете добавить ее вручную.

- 1) Перейдите в **Все приложения | Настройки**  | **Сеть и интернет**  | **Wi-Fi** .
- 2) Коснитесь переключателя Wi-Fi, чтобы выполнить поиск доступных сетей.
- 3) Прокрутите страницу в самый низ и выберите "**Добавить сеть**".

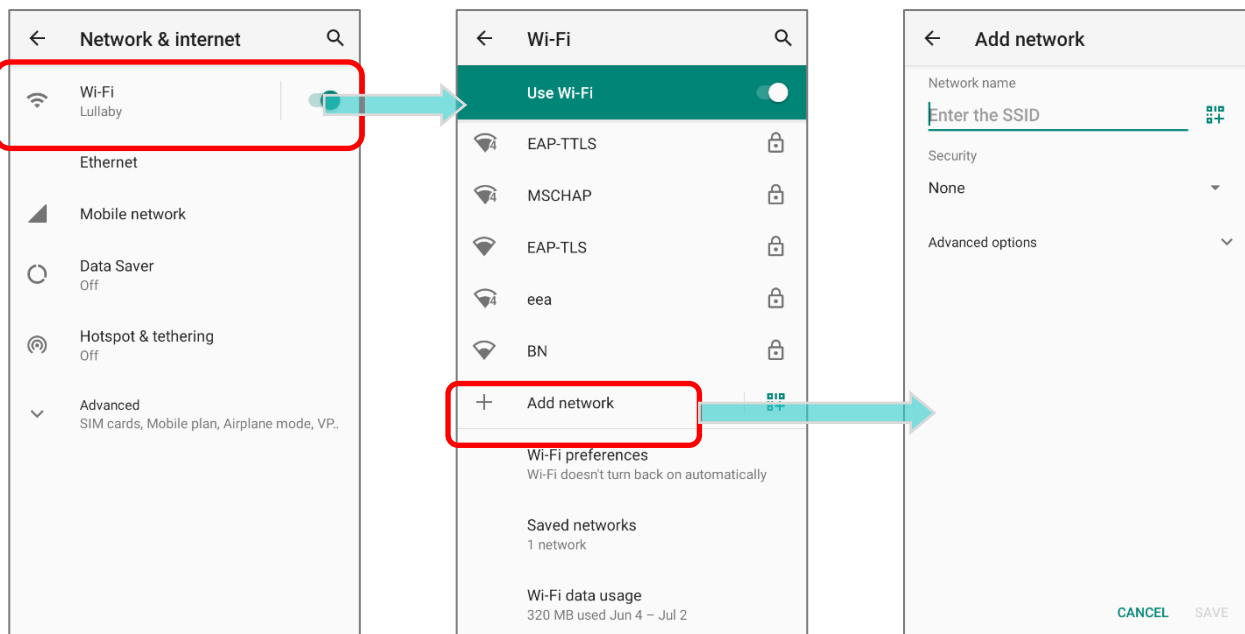

- 4) В диалоговом окне "**Добавить сеть**", введите название сети в поле **Имя сети (SSID)**, и выберите тип защиты.

- ▶ **Enhanced Open** предназначен для общедоступных сетей и не обеспечивает аутентификацию.
- ▶ Для типов защиты **WEP/WPA/WPA2 PSK**: Введите пароль и нажмите **Сохранить**:

Введите требуемый пароль и нажмите **Сохранить**.

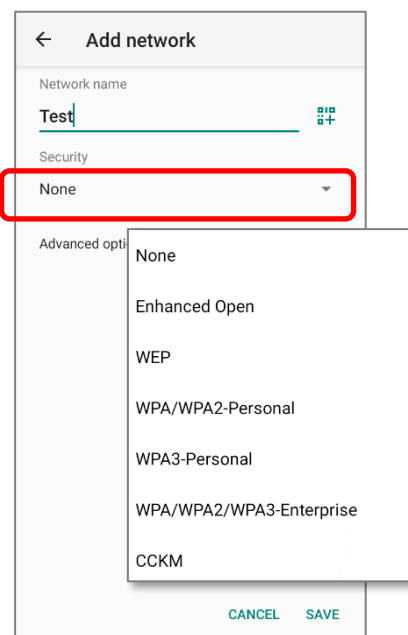



- ▶ Для типов защиты **WPA/WPA2/WPA3-Enterprise** и **ССКМ соединений**:

Поставьте галочку в пункте **Дополнительно** и выберите **тип EAP** в появившемся меню (PEAP, TLS, TTLS, PWD, SIM, AKA), и **Двухступенчатая аутентификация** в появившемся меню (Нет, MSCHAPV2, GTC). Выберите **Сертификат СА** и **Пользовательский сертификат**, если необходимо.

Введите ваше имя пользователя в поле Пользователь и пароль в поле пароль, если необходимо.

**Примечание:**

Сертификаты могут быть установлены через: Все приложения | Настройки  | Сеть и интернет  | Wi-Fi  | Настройки Wi-Fi | Дополнительно | Установка сертификатов.

Терминал поддерживает следующие расширения файлов сертификатов:

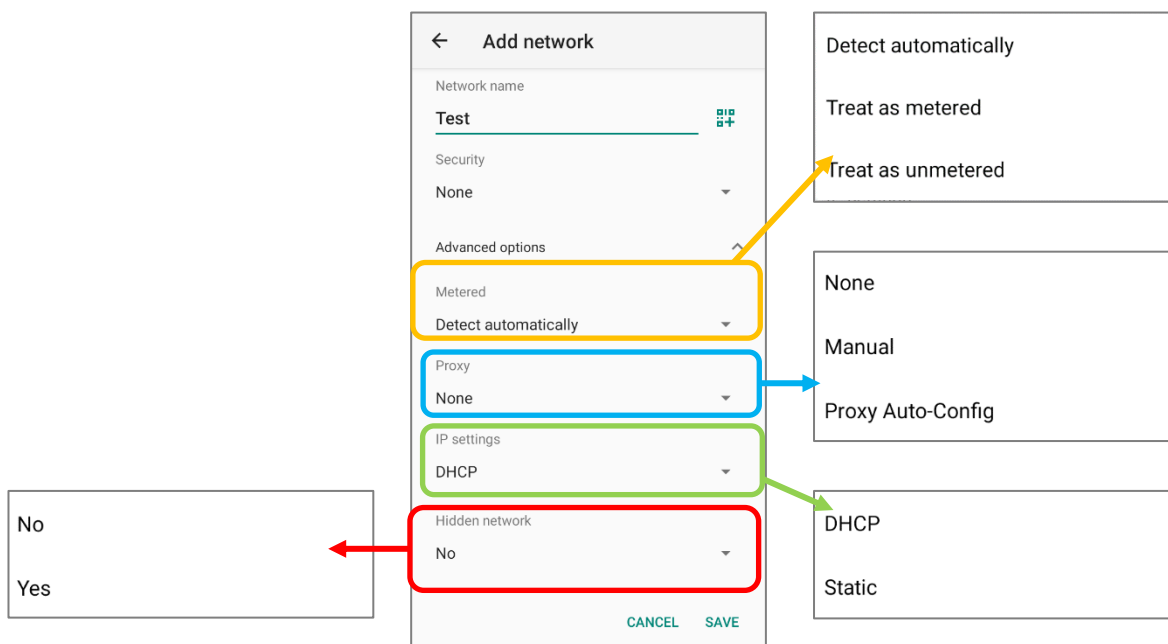

Тип расширения файла	Стандартный сертификат	Ключ храниться
<b>Описание</b>	DER-encoded X.509 сохранен в .crt или .cer файлах.	X.509 сохранен PKCS#12 в .p12 или .pfx файла.
<b>Установка</b>	Поменять расширение файла на .crt или .cer.	Поменять расширение файла на .p12 или .pfx.

- 5) Если необходимо, выберите **Proxy** сервер и настройки **IPv4**. По умолчанию, проксисервер не установлен, а настройки IP выставлены как **DHCP**.



### 4.1.3. НАСТРОЙКИ WI-FI

Доступ к **Настройкам Wi-Fi**:

- 1) Перейдите в **Все приложения | Настройки**  | **Сеть и интернет**  | **Wi-Fi** .
- 2) Прокрутите страницу вниз и нажмите **"Настройки Wi-Fi"**.

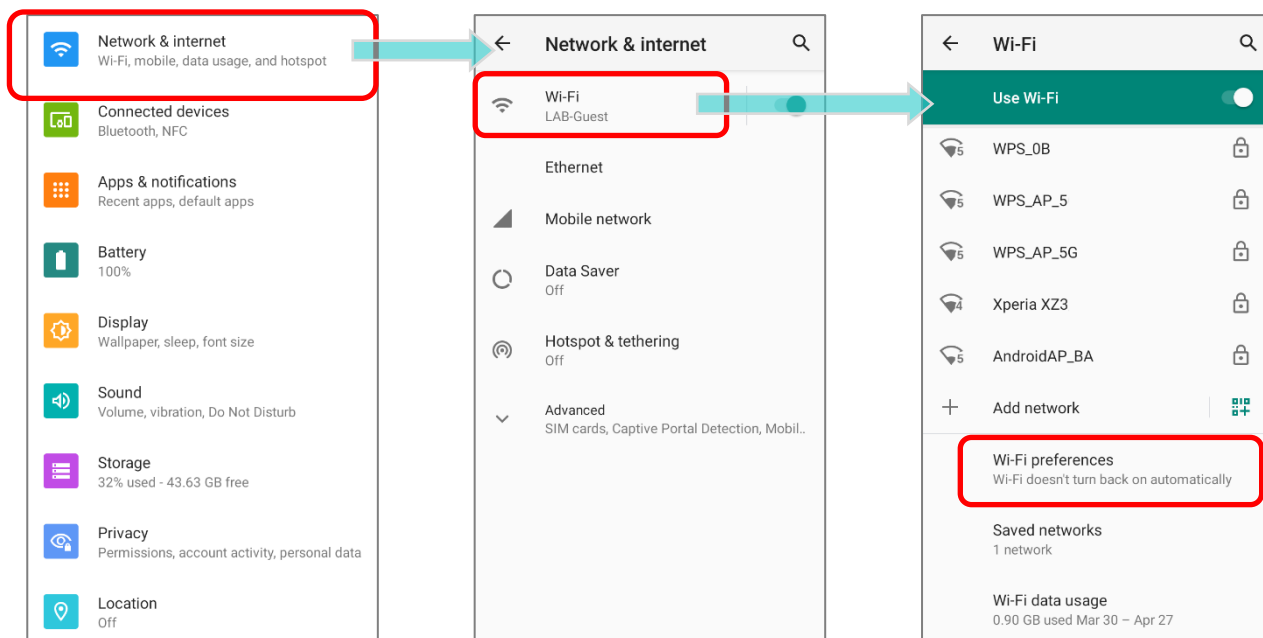

- 3) Нажмите **"Дополнительно"**, чтобы расширить дополнительные настройки.

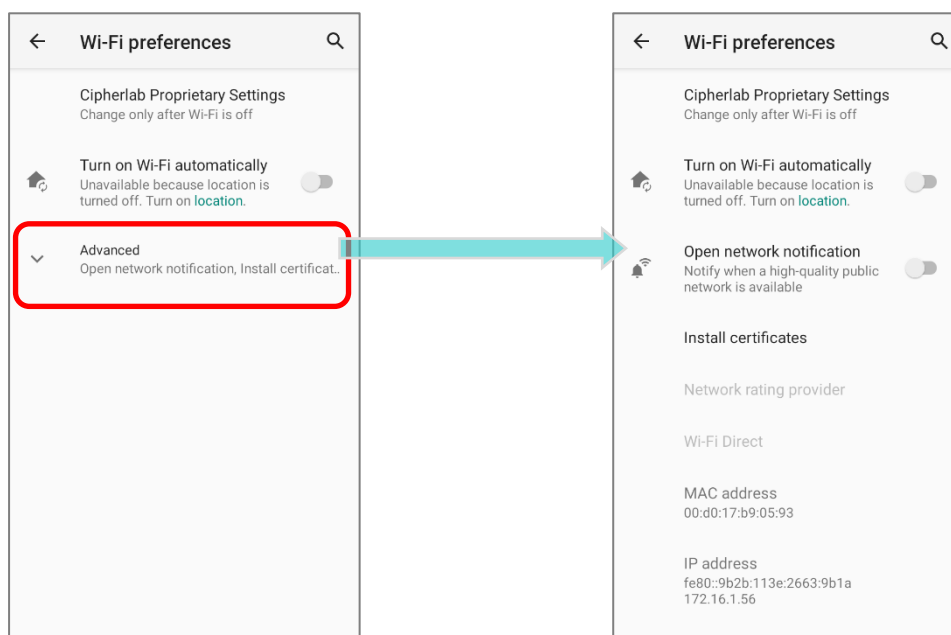

Доступные настройки, как показано ниже:



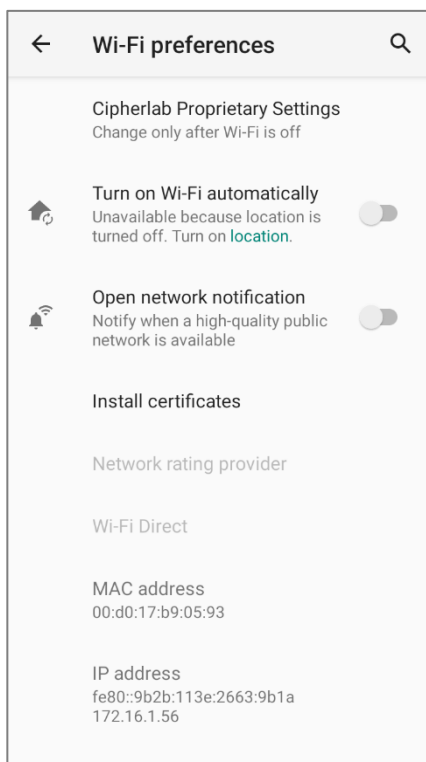

Параметр	Описание
<b>Cipherlab Proprietary Settings</b>	Нажмите чтобы войти в расширенные настройки “ <b>Cipherlab Proprietary Settings</b> ”. См. <a href="#">Cipherlab Proprietary Settings</a> для более подробной информации.
<b>Выключать Wi-Fi автоматически</b>	Даже если вы отключили Wi-Fi, устройство автоматически включит ваше Wi-Fi-соединение, когда поблизости появится сохраненная сеть с сильным сигналом.
<b>Уведомления об открытых сетях</b>	Сообщать о наличии общедоступных сетей с хорошим сигналом.
<b>Установка сертификатов</b>	Установка сертификатов, сохраненных во внутреннем хранилище терминала.
<b>Источник рейтинга сетей</b>	Выбранные оценщики сети будут маркировать качество открытых сетей Wi-Fi, к которым вы подключаетесь, между очень быстрым и медленным.
<b>Wi-Fi Direct</b>	Позволяет вашему устройству подключаться к устройству с поддержкой Wi-Fi Direct.
<b>MAC-адрес</b>	Отображение MAC-адреса при подключении к Wi-Fi сетям.
<b>IP-адрес</b>	Отображение IP адреса устройства.

## РАСШИРЕННЫЕ НАСТРОЙКИ CIPHERLAB PROPRIETARY SETTINGS

Чтобы настроить неактивные параметры, перечисленные в «Cipherlab Proprietary Settings», необходимо отключить Wi-Fi. Включите Wi-Fi еще раз, чтобы применить настройки после завершения настройки. Нажмите на переключатель, чтобы включить или выключить Wi-Fi.

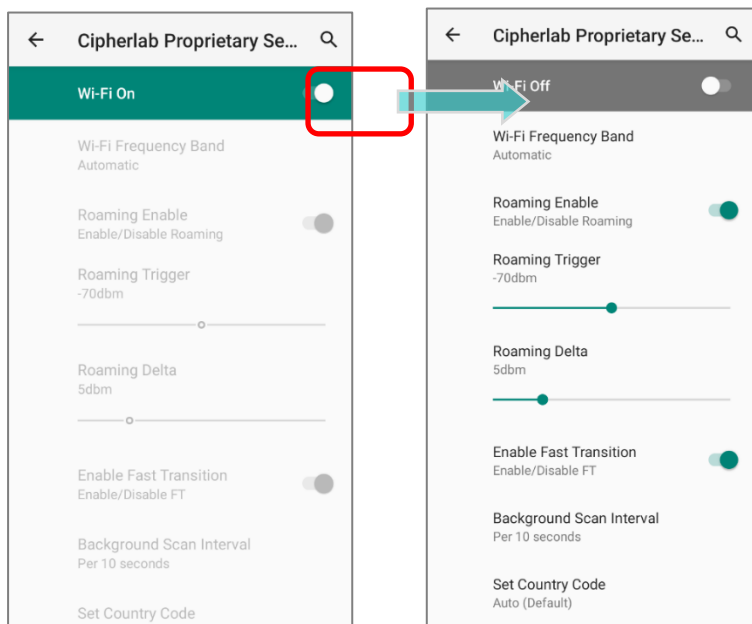

Параметр	Описание
<b>Wi-Fi Frequency Band</b>	Выберите <b>Автоматически</b> , <b>Только 5 ГГц</b> или <b>Только 2,4 ГГц</b> в качестве диапазона частот вашего Wi-Fi. По умолчанию установлено значение Автоматически.
<b>Roaming Enable</b>	Включение/выключение Wi-Fi-роуминга.
<b>Roaming trigger</b>	Выберите уровень сигнала для срабатывания Wi-Fi роуминга. Чем выше значение, тем выше чувствительность срабатывания роуминга.
<b>Roaming delta</b>	Необходимый уровень сигнала для точки-кандидата во время роуминга. Более высокое значение означает, что уровень сигнала возможных точек доступа должен быть выше, чем у текущей подключенной точки доступа.
<b>Enable Fast Transition</b>	Включить функцию 802.11r Fast Transition.
<b>Background scan interval</b>	Частота фонового сканирования, когда устройство не подключено к Интернету. Более короткое время означает, что частота сканирования выше.
<b>Set Country Code</b>	Выберите код страны Wi-Fi для вашего терминала..

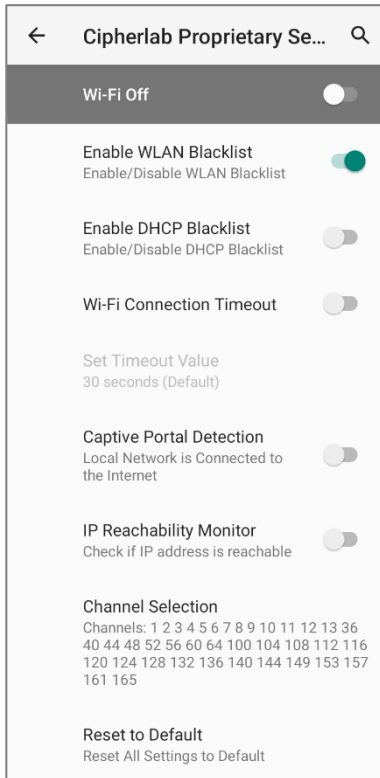

Параметр	Описание
<b>Enable WLAN Blacklist</b>	Запретите точку доступа Wi-Fi, к которой не удается получить доступ в течение нескольких раз, и добавьте запрещенную точку доступа в черный список.
<b>Enable DHCP Blacklist</b>	Запретите устройству подключаться к сети Wi-Fi, SSID которой находится в черном списке.
<b>Wi-Fi Connection Timeout</b>	Устройство сохраняет сетевое подключение и некоторое время ждет ответа от Wi-Fi, пока устройство не сможет повторно подключиться к ранее подключенной точке доступа Wi-Fi.
<b>Set Timeout Value</b>	После того, как «Тайм-аут подключения Wi-Fi» включен, вы можете дополнительно установить значение тайм-аута.
<b>Captive Portal Detection</b>	Чтобы определить подключение к Интернету, когда устройство подключается к сети.
<b>IP Reachability Monitor</b>	Убедитесь, что шлюз или DNS-сервер могут быть недоступны.
<b>Channel Selection</b>	Выберите канал (каналы) Wi-Fi, чтобы сузить полосу частот 2,4 ГГц (802.11b/g/n) или 5 ГГц (802.11a/n).
<b>Reset to Default</b>	Восстановите все настройки в «Cipherlab Proprietary» по умолчанию.

#### 4.1.4. ИЗМЕНЕНИЕ ПАРАМЕТРОВ WI-FI СЕТИ

##### ИЗМЕНЕНИЕ ПОДКЛЮЧЁННОЙ СЕТИ

Чтобы изменить параметры для подключенной сети:

- 1) Нажмите и удерживайте подключенную сеть в списке Wi-Fi сетей, чтобы перейти в окно **“Сведения о сети”**.
- 2) Нажмите на иконку **Изменить**.

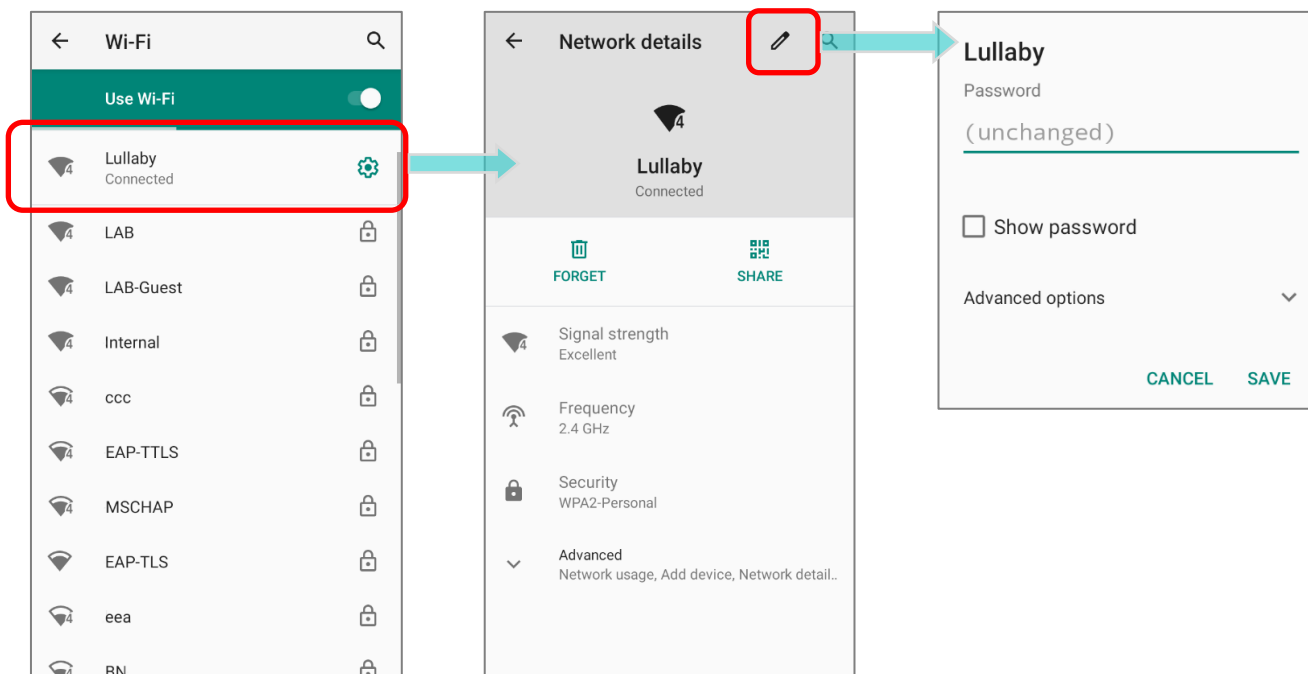

- 3) Внесите необходимые изменения в настройки сети и нажмите **Сохранить**.

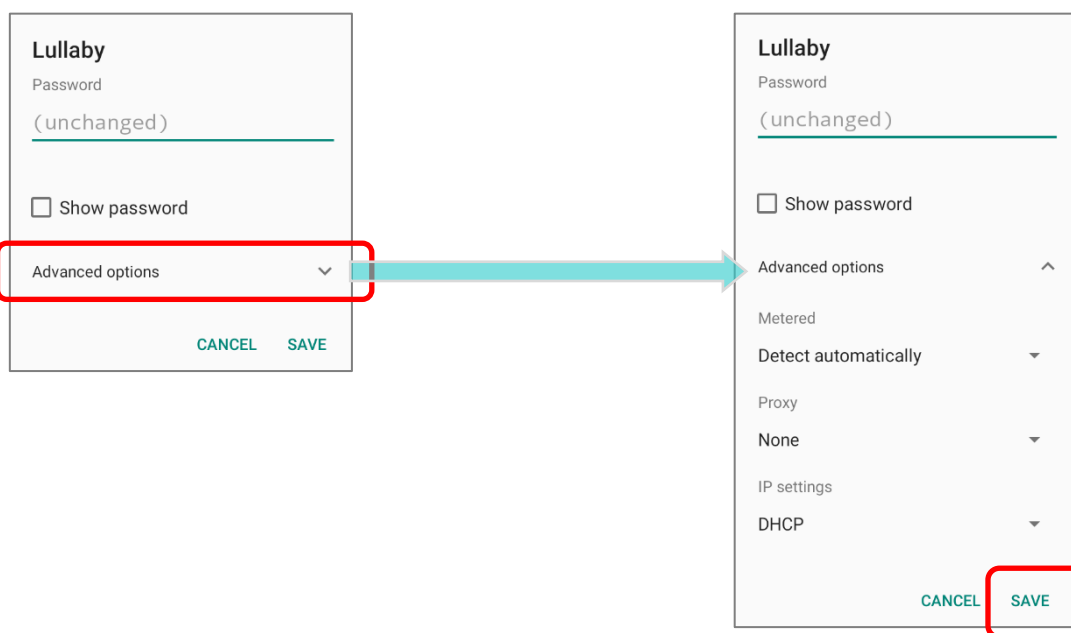

## ИЗМЕНЕНИЕ СОХРАНЁННОЙ СЕТИ

Чтобы изменить параметры для сохранённой сети:

- 1) Нажмите и удерживайте сохранённую сеть в списке Wi-Fi сетей.
- 2) В выпадающем меню нажмите **Изменить**.
- 3) Внесите необходимые изменения в настройки сети и нажмите **Сохранить**.

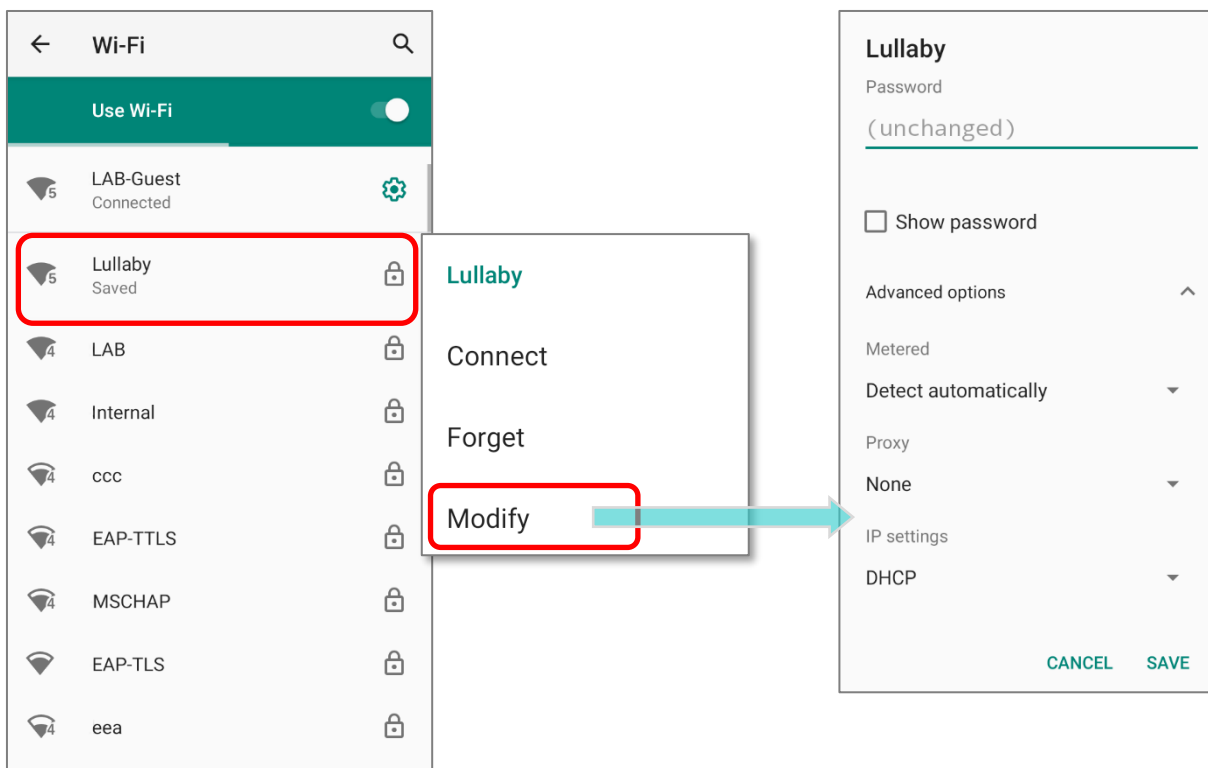

#### 4.1.5. ОТКЛЮЧЕНИЕ ОТ WI-FI СЕТИ

Чтобы отключится от сети:

- 1) Нажмите и удерживайте подключенную сеть в списке Wi-Fi сетей, , чтобы перейти в окно **“Сведения о сети”**.
- 2) Нажмите **Удалить**, чтобы отключиться от этой сети.

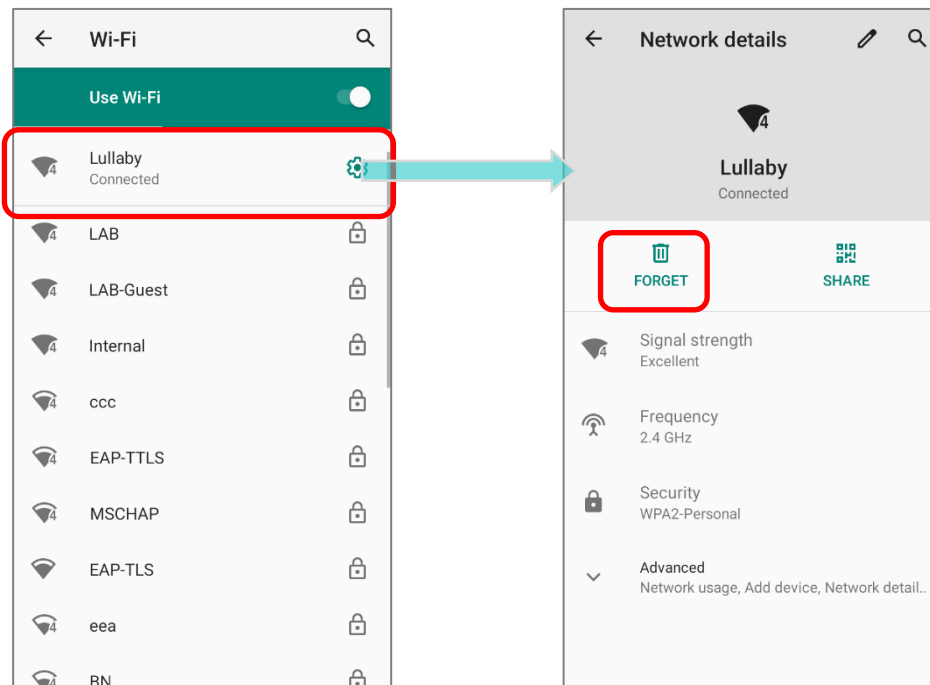

или

- 1) Нажмите и удерживайте подключенную сеть в списке Wi-Fi сетей.
- 2) В выпадающем меню нажмите **Удалить**.

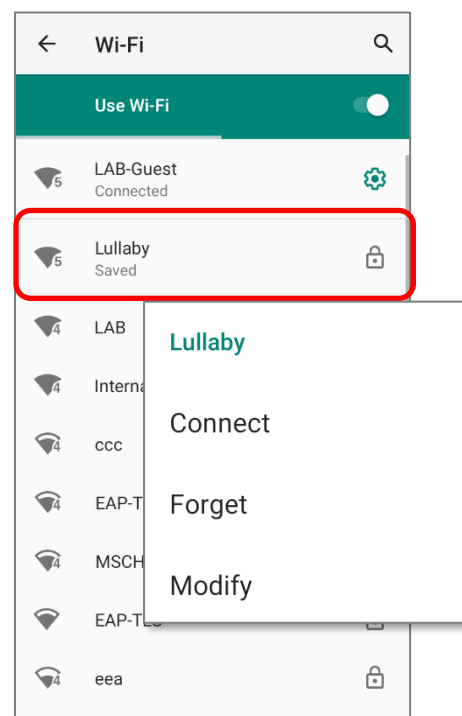

## 4.2. ИСПОЛЬЗОВАНИЕ BLUETOOTH

Терминал RS35 позволяет настроить параметры Bluetooth и управлять сервисами Bluetooth, доступными на удаленных устройствах.

### 4.2.1. ПРОФИЛИ BLUETOOTH

#### Поддерживаемые профили Bluetooth

Generic Access Profile	(GAP)	Для поиска устройства и аутентификации.
Service Discovery Access Profile	(SDAP)	Поиск сервисов на удаленных устройствах.
Headset Profile	(HSP)	Эмуляция виртуального последовательного порта для подключения двух Bluetooth устройств.
Hands-Free Profile	(HFP 1.6)	Обеспечивает Bluetooth подключение с низким временем ожидания с клавиатурами, мышками и т.д.
Serial Port Profile	(SPP)	Профиль для пересылки «объектов», таких как изображения, виртуальные визитные карточки и др.
Generic Object Exchange Profile	(GOEP)	Предоставляет стандартный доступ к Интернету или другому телефонному сервису через Bluetooth.
Object Push Profile	(OPP)	Используется для соединения беспроводной гарнитуры и телефона.
Hands Free Profile	(HFP)	Передача двухканального стерео аудио потока, например, музыки, к беспроводной гарнитуре или любому другому устройству.
Personal Area Networking Profile	(PAN)	Управление стандартными функциями телевизоров, Hi-Fi оборудования и прочего.
Advanced Audio Distribution Profile	(A2DP)	Предоставляет основу для профилей данных.
Audio Video Remote Control Profile	(AVRCP)	Позволяет использовать протокол Bluetooth Network Encapsulation в качестве транспорта через Bluetooth-соединение.
General Audio/Video Distribution Profile	(GAVDP)	Предоставляет основу для A2DP и VDP.
Human Interface Device Profile	(HID)	Позволяет обмениваться записями телефонных книг между устройствами, включая отображение информации в входящем звонке или исходящем звонке в автомобиле.
Phone Book Access profile	(PBAP)	Управляет процессом сопряжения с помощью NFC.
Out of band and Near Field Communications	(OOB, NFC)	Поддерживает дополнительный сканер.
Symbol Serial Interface Profile	(SSI)	Предоставляет стандарт доступа к Интернету и другим коммутируемым сервисам через Bluetooth.
Human Interface Device Profile	(HID)	Для поиска устройства и аутентификации.
Dial-up Networking Profile	(DUN)	Поиск сервисов на удаленных устройствах.

## 4.2.2. ВКЛЮЧЕНИЕ BLUETOOTH

Bluetooth отключен по умолчанию, и вы можете включить его, коснувшись значка Bluetooth  в меню быстрых настроек или на панели быстрых настроек:

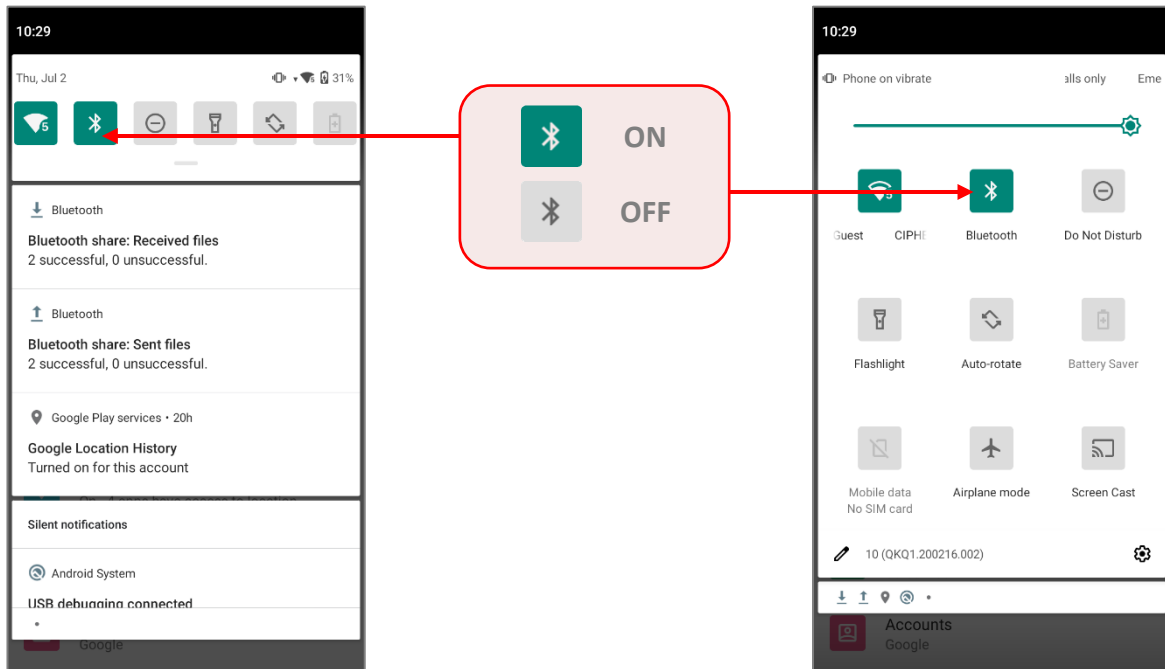

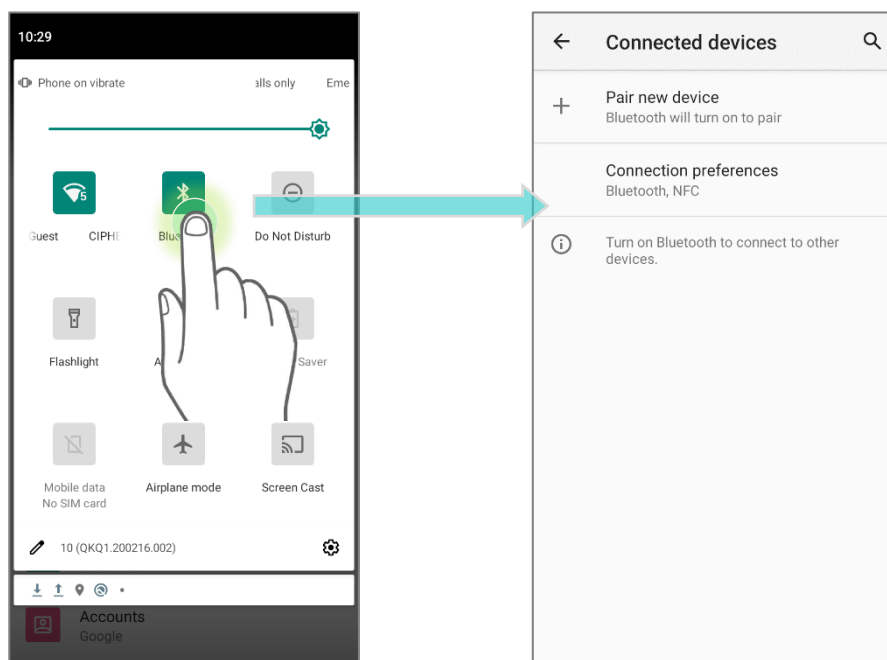

Долгим нажатием на значок Bluetooth  в меню быстрых настроек или на панели быстрых настроек вы откроете меню **Подключенные устройства**:





---

**или**

- 1) Перейдите в **Все приложения | Настройки**  | **Подключенные устройства**  | **Bluetooth**  ..
- 2) Коснитесь переключателя, чтобы включить видимость Bluetooth для этого устройства.

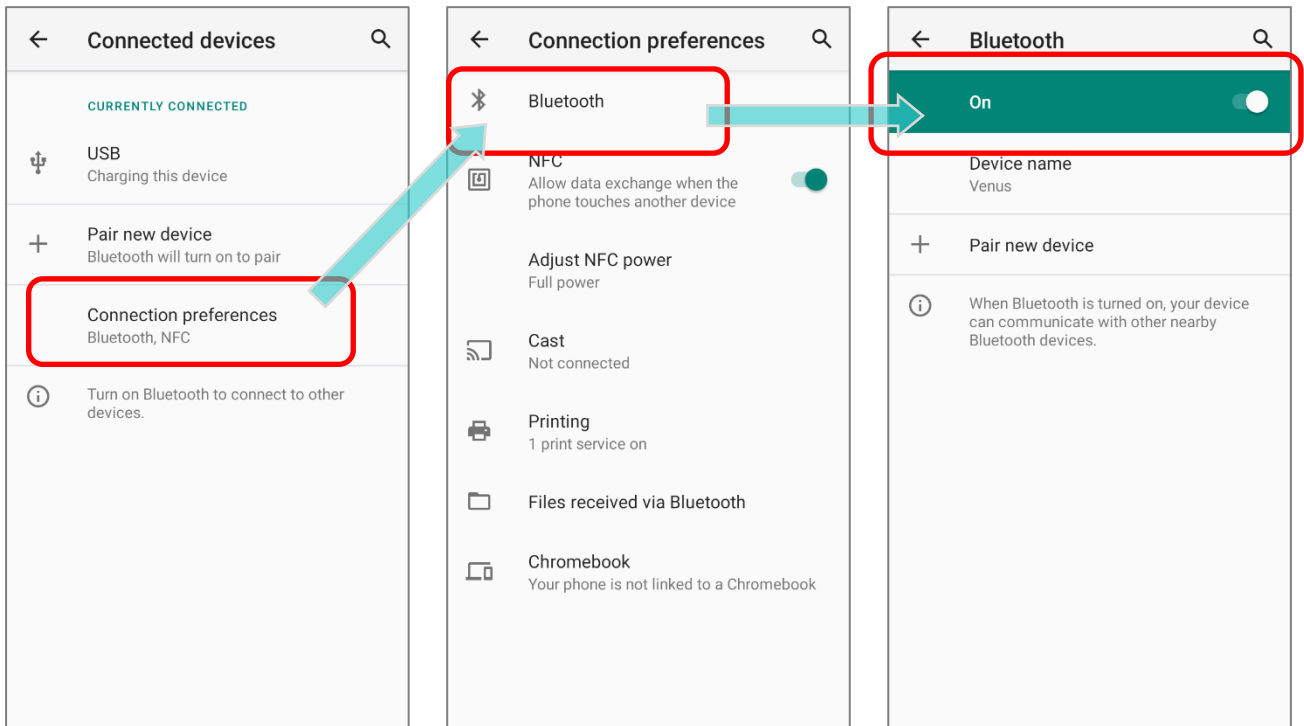

---



**Примечание:**

После включения, Bluetooth модуль будет оставаться включённым даже при переходе терминала в спящий режим. Однако, если терминал будет переключен в режим полёта, Bluetooth модуль будет выключен вне зависимости от настроек.

---

### 4.2.3. ИЗМЕНЕНИЕ ИМЕНИ BLUETOOTH УСТРОЙСТВА

Чтобы изменить Bluetooth имя терминала:

- 1) Перейдите в **Все приложения | Настройки**  | **Подключенные устройства**  | **Bluetooth**  .
- 2) Нажмите **“Имя устройства”**, появится окно **“Переименовать устройство”** .
- 3) Введите нужное вам имя в поле окна и нажмите **ПЕРЕИМЕНОВАТЬ**.

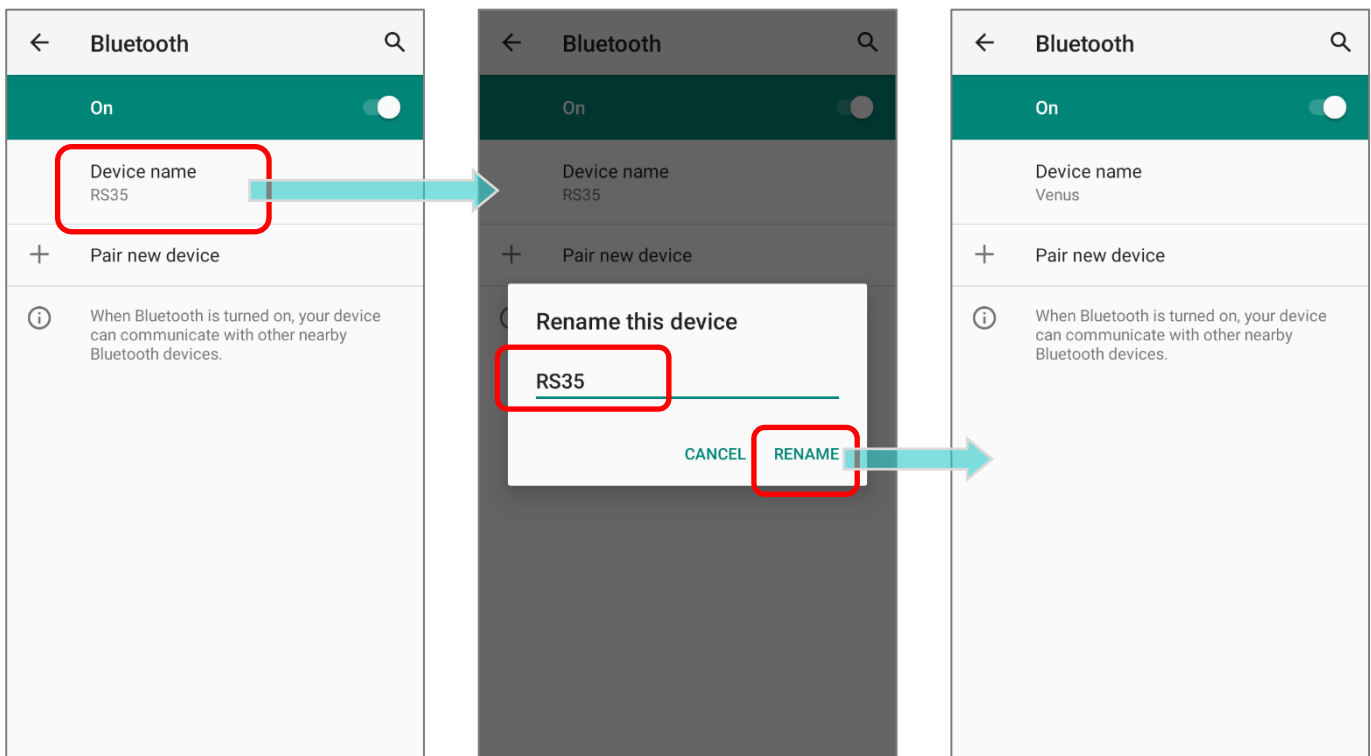

## 4.2.4. СОПРЯЖЕНИЕ BLUETOOTH УСТРОЙСТВ

- 1) Перейдите в **Все приложения | Настройки**  | **Подключенные устройства**  | **Bluetooth**  . Нажмите на переключателя для включения Bluetooth, а затем нажмите **Добавить устройство**, чтобы выполнить поиск доступных Bluetooth-устройств поблизости. Прокрутите список и нажмите на имя устройства, которое хотите подключить.
- 2) На экране появится **Запрос сопряжения Bluetooth**. В зависимости от настроек сопряжения Bluetooth устройства, возможно вам придется ввести код подключения. Или подтвердить код доступа на устройстве, если включен метод умного сопряжения. Введите/подтвердите код подключения на устройстве для сопряжения.
- 3) После сопряжения, Bluetooth устройство будет отображаться в списке **Сопряженных устройств**.

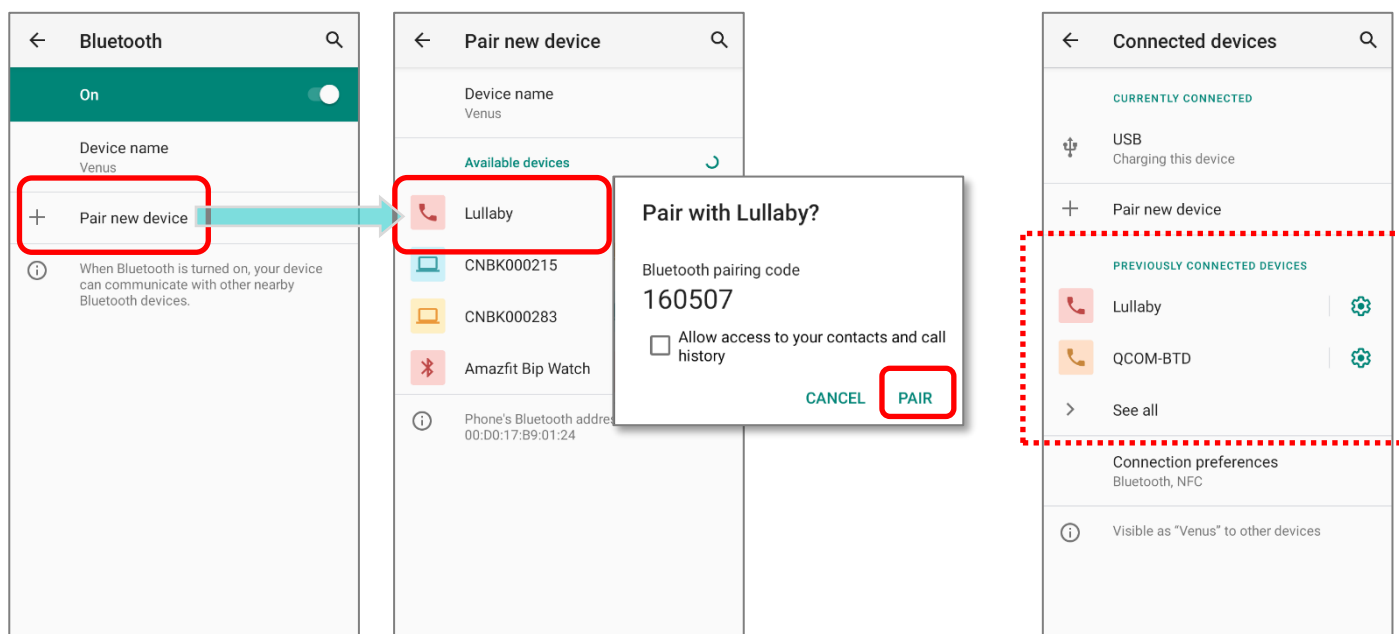

### Примечание:

Если вы не нашли нужное вам устройство в списке, убедитесь что включена видимость Bluetooth терминала.

## 4.2.5. ОТМЕНА СОПРЯЖЕНИЯ С BLUETOOTH-УСТРОЙСТВОМ

Для отмены сопряжения устройств:

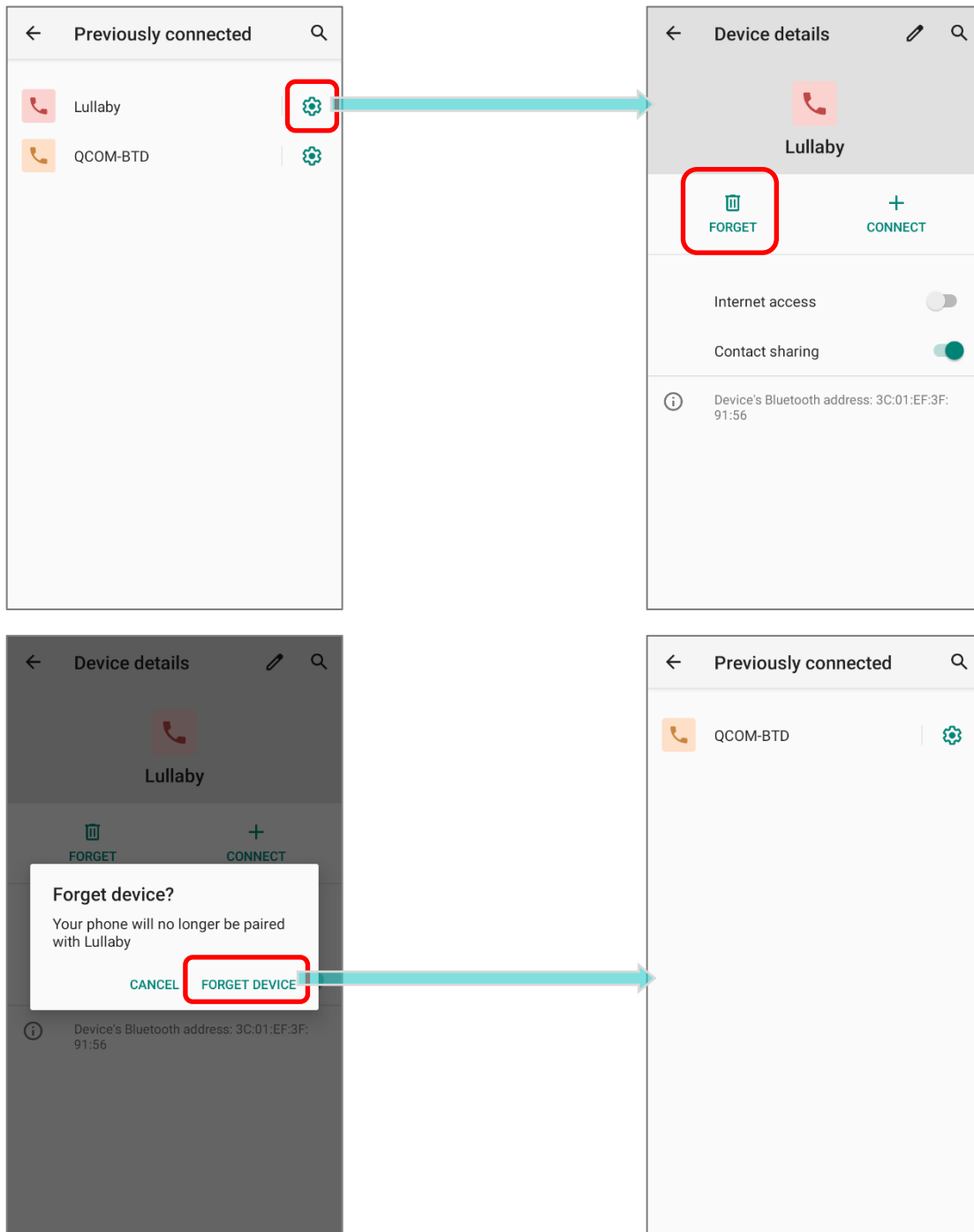

- 1) В списке **Подключенных устройств**, нажмите иконку настройки  рядом с названием устройства.
- 2) В окне **Подключенное устройство**, нажмите **Удалить**.



### 4.3. ИСПОЛЬЗОВАНИЕ NFC

Коммуникация ближнего поля (NFC) использует близость (4 см или меньше less) для установки соединения с помощью электромагнитных полей. При включенном NFC, терминал способен считывать информацию с NFC меток, обмениваться информацией с другими устройствами, поддерживающими NFC, и даже изменять информацию на NFC метке, при наличии соответствующих прав.

Перед началом обмена данными с помощью NFC, выполните следующее:

1) Перейдите в **Все приложения | Настройки**  | **Подключенные устройства**  | **Настройки подключения.**

2) В меню **“настройки подключения”**, нажмите на переключатель **“NFC”**  .

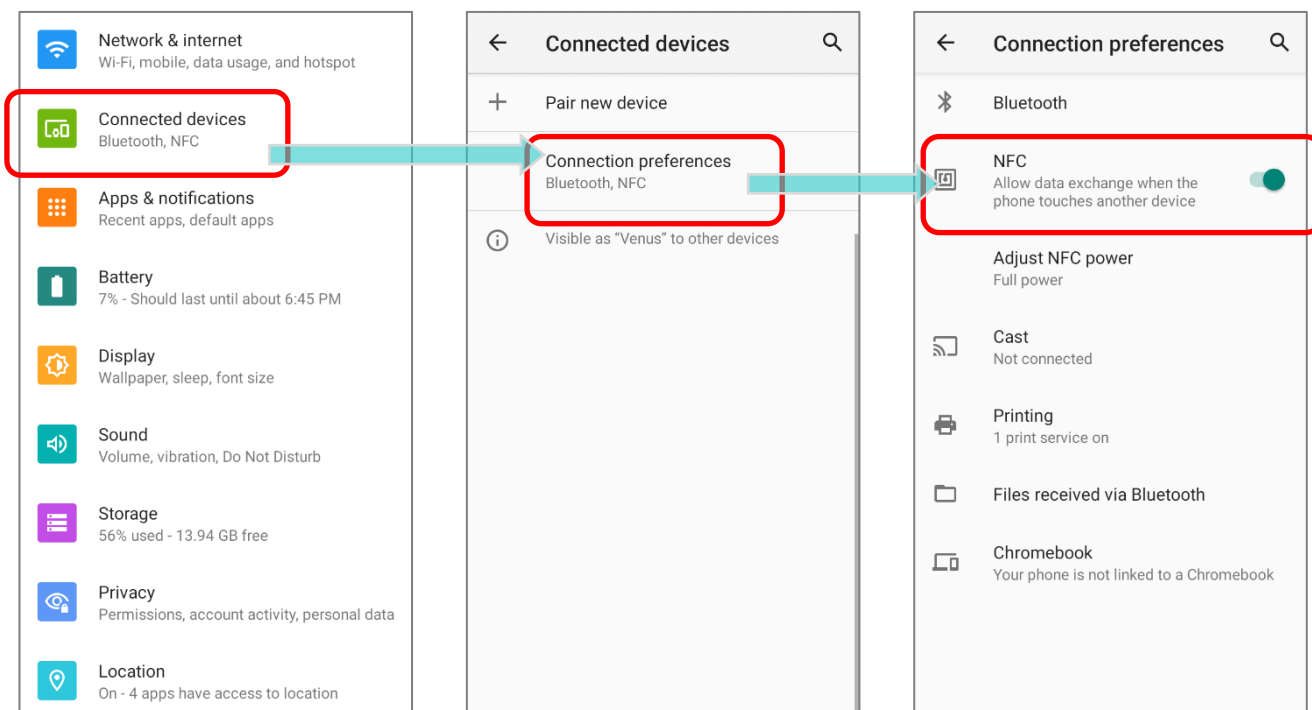

### СОПРЯЖЕНИЕ С BLUETOOTH УСТРОЙСТВОМ С ПОМОЩЬЮ NFC

- 1) Убедитесь, что на устройстве, которое вы хотите подключить, включен NFC и Bluetooth.
- 2) Держите терминал, не закрывая область антенны.



- 3) Переместите терминал в непосредственной близости с устройством для сопряжения. На экране появится уведомление об удачном сопряжении.

---

### ОБМЕН ИНФОРМАЦИЕЙ

- 1) На запустите приложение с поддержкой NFC на терминале.
- 2) Держите терминал, не закрывая область антенны.
- 3) Поместите терминал рядом с NFC-меткой или устройством, пока приложение не покажет, что передача данных завершена.

### ИСПОЛЬЗОВАНИЕ ТЕЛЕФОНА

---

Терминал RS35 позволяет делать телефонные звонки и подключаться к мобильной сети с помощью Wideband Code Division Multiple Access (WCDMA). Установите SIM карту в терминал перед его включением. См. [Установка SIM карт, SAM карты и карты памяти](#).

---

**Примечание:**

**Слоты для SIM карт опциональны.**

---

## 5.1. УПРАВЛЕНИЕ SIM КАРТАМИ

Настройкой по умолчанию для сотовых сетей является «**Автоматический выбор сети**». Чтобы вручную выбрать сотовую сеть, пожалуйста,:

- 1) Перейдите в **Все приложения | Настройки**  | **Сеть и интернет**  | **Мобильная сеть** .

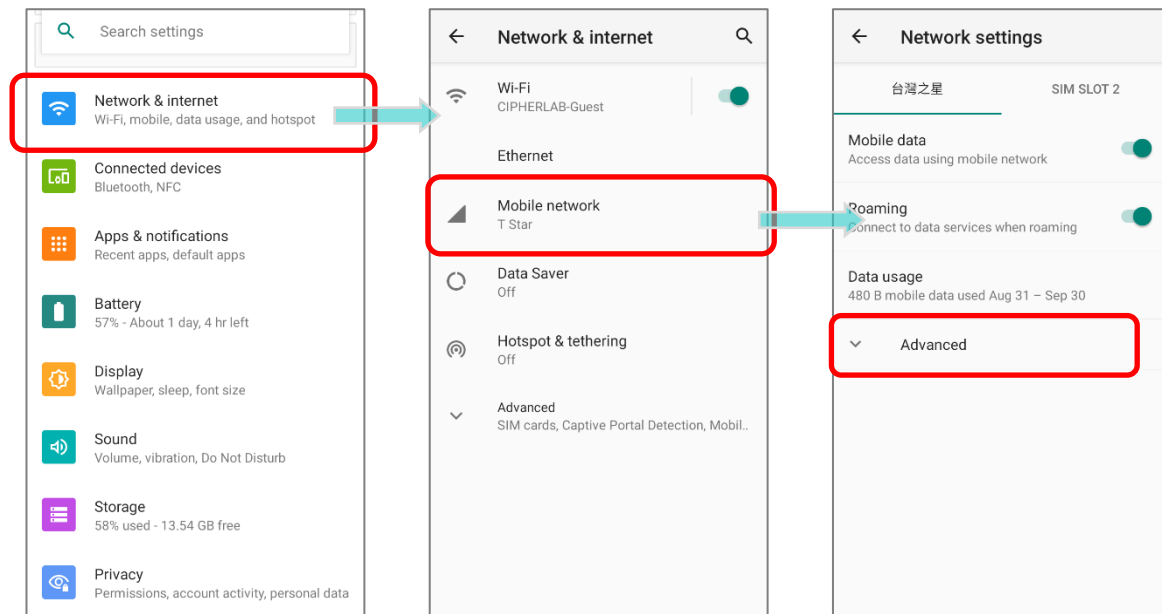

- 2) В меню «**Настройки сети**» нажмите «**Дополнительно**» для отображения дополнительных функций. Отключите «**Автоматический выбор сети**» и нажмите «**Сеть**». Доступные сети будут перечислены после поиска.

- 3) Выберите предпочитаемую сеть из списка.

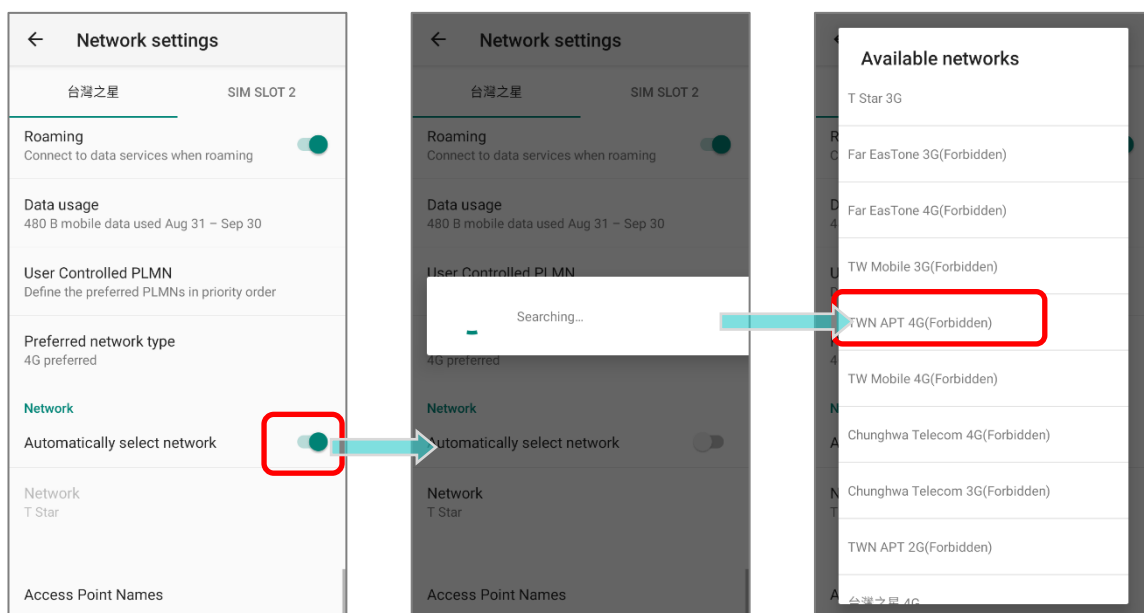



- 4) Появляется уведомление, если выбранная сеть недоступна. Пожалуйста, повторите вышеуказанные шаги, чтобы снова выбрать сеть..

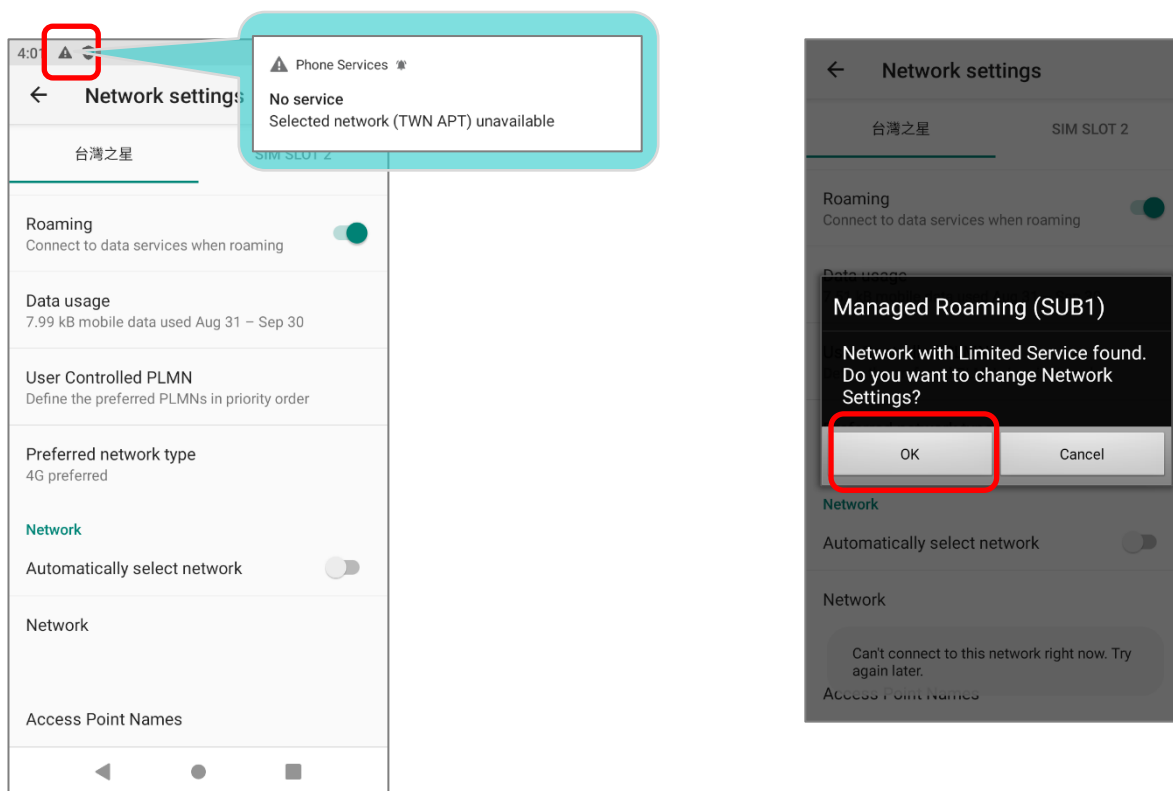

**Примечание:**

**Слоты для SIM карт опциональны.**

## ЭКСТРЕННЫЕ ВЫЗОВЫ

В зависимости от вашего поставщика услуг, терминал может поддерживать экстренные вызовы при заблокированной SIM карте, или даже при ее отсутствии в терминале. Номера экстренных служб будут различаться от вашей страны проживания.

## 5.2. ПРИЛОЖЕНИЕ ТЕЛЕФОН

Если в терминале установлена SIM карта и модуль телефона включен, в строке состояния появится иконка уровня сигнала. Количество полосок указывает на силу сигнала.

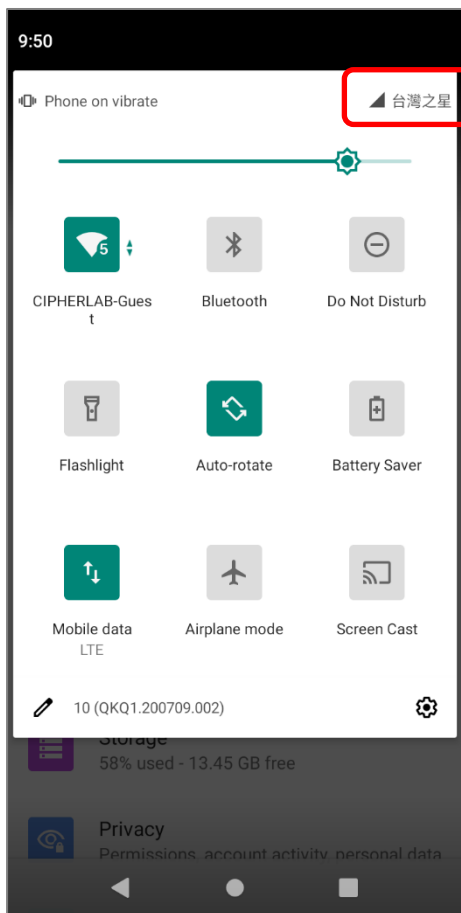

## 5.2.1. ИНТЕРФЕЙС ТЕЛЕФОНА

Чтобы запустить приложение телефона, перейдите во **Все приложения** | **Телефон**

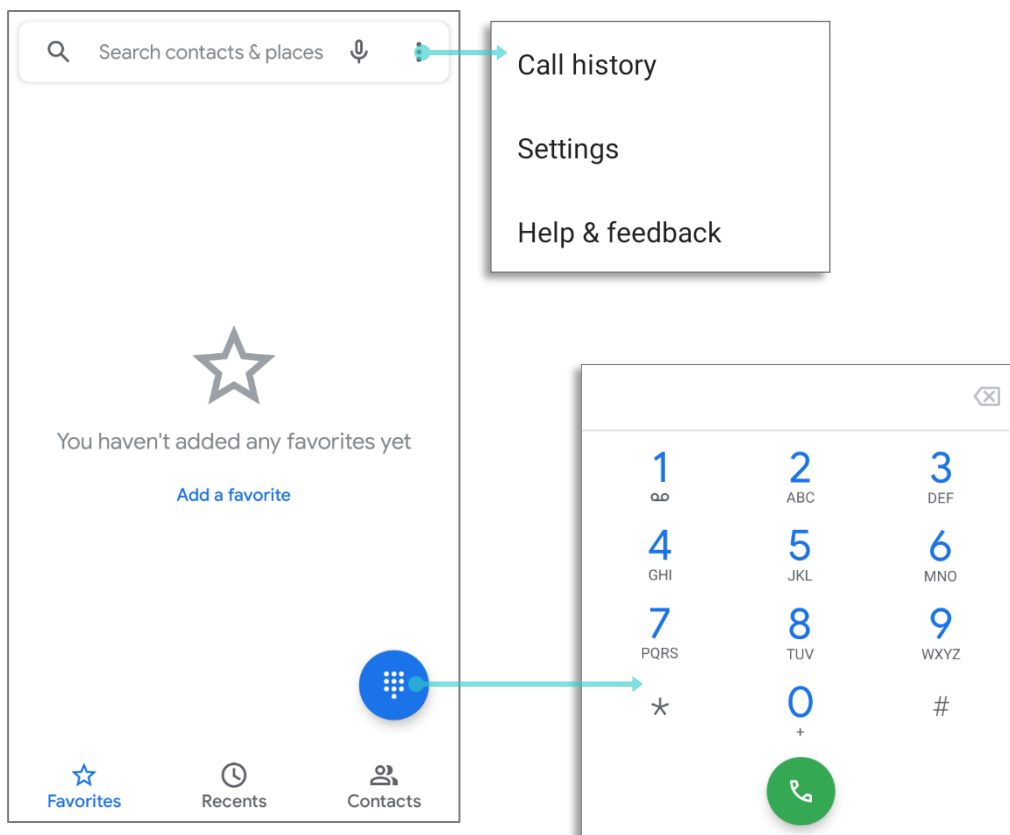

В окне приложения **“Телефон”** вы найдете 3 вкладки:

Вкладка	Описание
 Favorites	Отображаются ваши Избранные и часто используемые номера телефонов
 Recents	История звонков.
 Contacts	Список ваших контактов.

## ДОБАВЛЕНИЕ КОНТАКТОВ В СПИСОК ИЗБРАННЫХ

Ваши любимые контакты отображаются во вкладке **“Избранные”** ☆ для быстрого совершения телефонных звонков. Чтобы добавить избранный контакт:

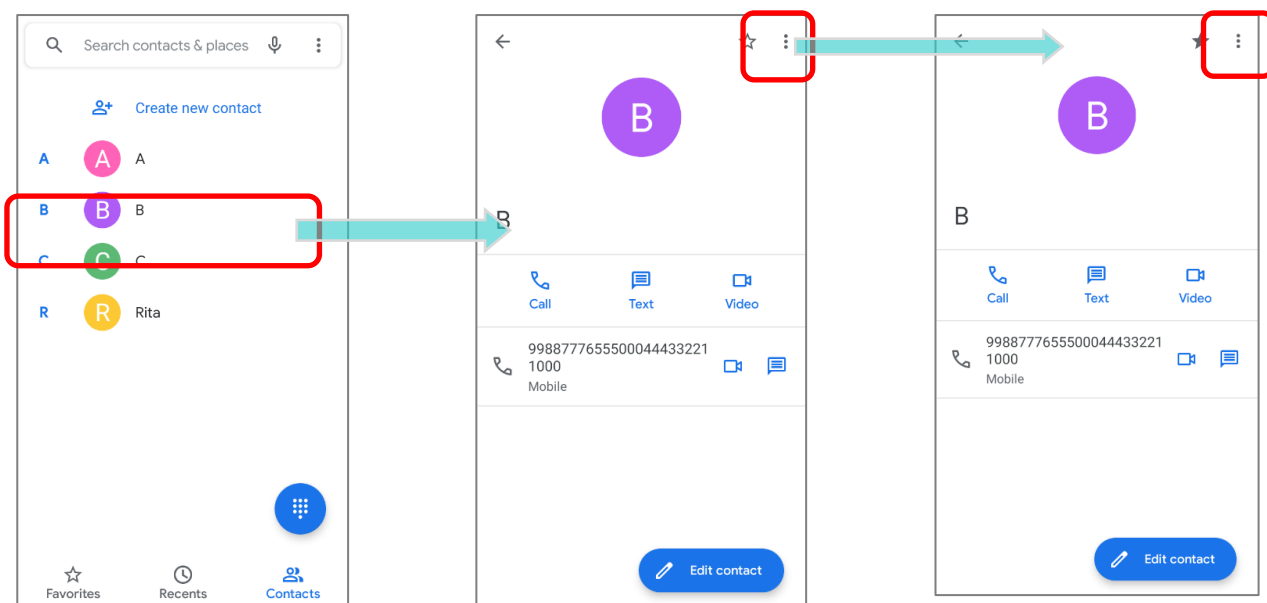

- 1) Во вкладке **“Контакты”** 👤, нажмите на контакт, который вы хотите добавить в избранное, чтобы перейти на страницу сведений о контакте.
- 2) Нажмите на звездочку в правом верхнем углу, чтобы отметить этот контакт как избранный.

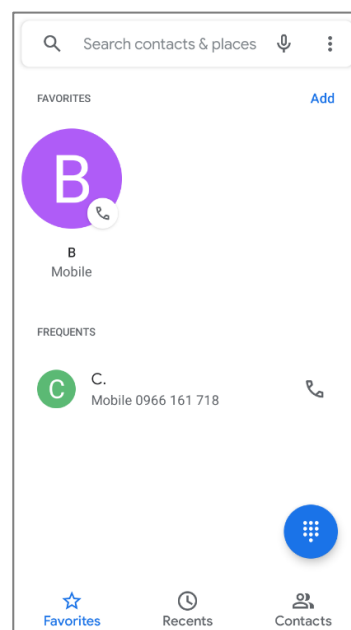

- 3) Вернитесь во вкладку **“Избранные”** ☆, контакт, который вы только что отметили как избранный, теперь отображается в списке **“Избранные”** ☆.



## 5.2.2. СИХОДЯЩИЙ ВЫЗОВ

Введите номер телефона с помощью клавиатуры и нажмите  для инициализации звонка to initiate the call. Если вам часто приходится звонить в интерактивную голосовую систему, вы можете нажать  рядом с номером и «**Добавить двухсекундную паузу**» для мягкой паузы(пауза 2 секунды для кнопок) или «**Добавить паузу**» для жесткой паузы (пауза, которая будет ждать вашего подтверждения для передачи следующих цифр).

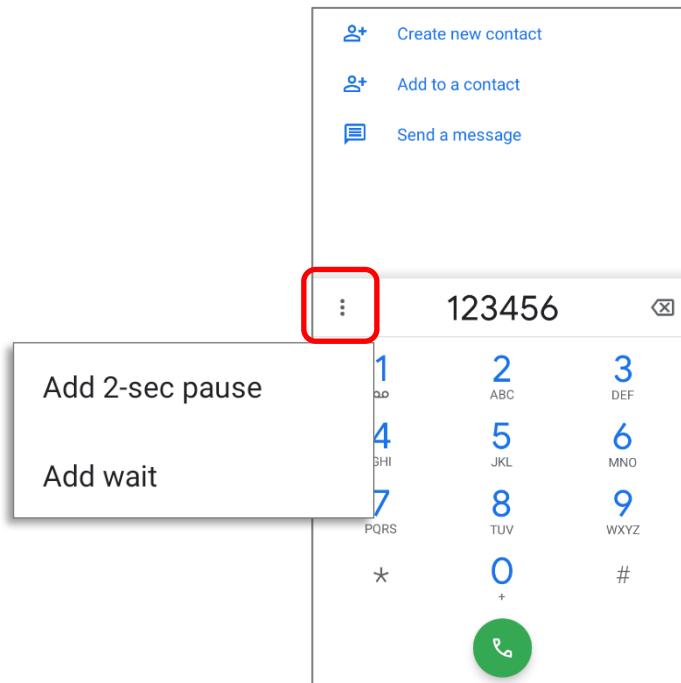

## ИСХОДЯЩИЙ ВЫЗОВ ИЗ СПИСКА КОНТАКТОВ

Чтобы произвести вызов из списка контактов:



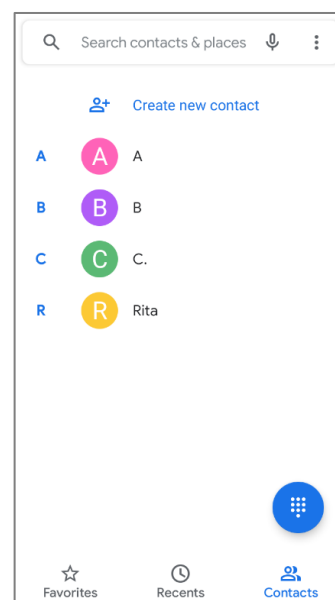



- 1) В приложении телефона, нажмите «**Контакты**» .
- 2) Нажмите на контакт, чтобы произвести вызов.

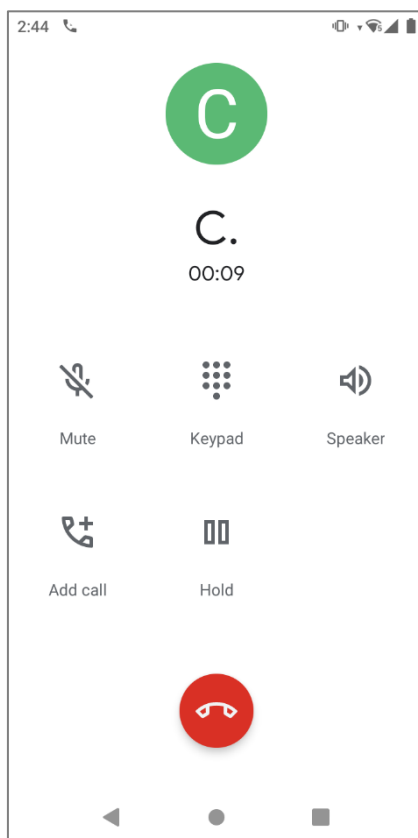

### 5.2.3. ВО ВРЕМЯ ЗВОНКА

Приложение телефона включает в себя следующие клавиши:



Клавиша		Описание
	<b>Mute</b>	Отключение микрофона.
	<b>Keypad</b>	Открыть клавиатуру набора номера.
	<b>Speaker</b>	Включить громкую связь.
	<b>Add call</b>	Добавить еще одного собеседника к звонку.
	<b>Hold</b>	Перевод звонка в режим ожидания.
	<b>Hang up</b>	Завершить звонок

## 5.2.4. ВХОДЯЩИЙ ВЫЗОВ

Когда на терминал поступает входящий вызов, нажмите "**Ответить**" чтобы ответить.



Входящие вызовы будут записаны в приложении **Телефон**. В случае пропущенного вызова, будут отображаться уведомление. См. [Ошибка! Источник ссылки не найден.](#)

Чтобы отключить рингтон входящего вызова, зажмите клавишу регулировки громкости вниз.

## 5.2.5. ПРОВЕРКА ПРОПУЩЕННЫХ ВЫЗОВОВ

Если вы пропустили входящий вызов, в строке состояния появится иконка уведомления . Уведомление о пропущенных вызовах также будет отображаться на экране блокировки.

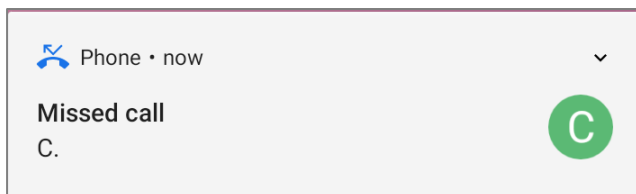

(Включение/выключение этой функции **Все приложения** | **Настройки**  |

**Приложения и уведомления**  | **Уведомления** | **Заблокированный экран**)

Разблокируйте экран и используйте Панель уведомлений для управления пропущенным вызовом.

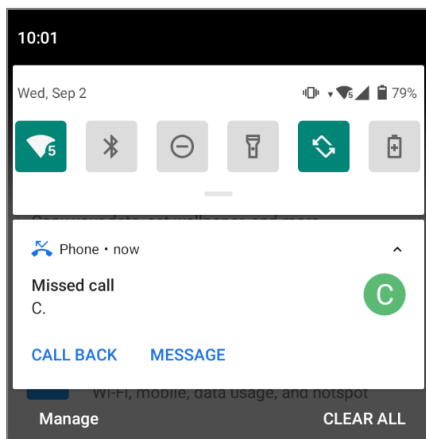

### 5.2.6. ПРОСМОТР ИСТОРИИ ВЫЗОВОВ

Чтобы проверить историю звонков:



В приложении «Телефон» нажмите **Недавние** , чтобы войти во вкладку где отображается список истории вызовов.

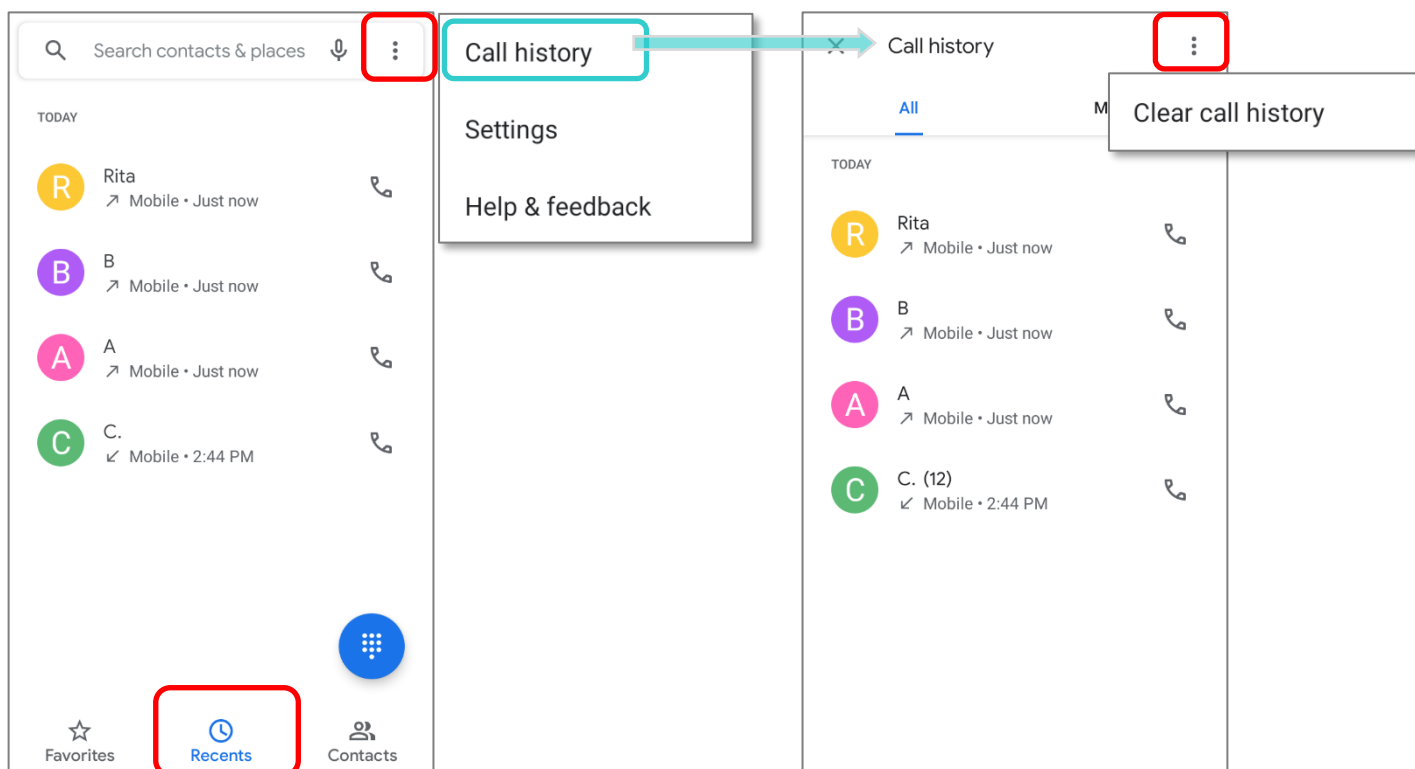

**ИЛИ**

Нажмите на иконку **Еще**  и затем **Журнал звонков**.





Иконка	Описание
	Завершенные вызовы.
	Пропущенные вызовы.

Нажмите на иконку телефона  рядом с записью, чтобы сделать обратный вызов. Чтобы очистить историю вызовов, нажмите кнопку **Еще**  в **Журнал звонков** и нажмите **Очистить журнал звонков**.

### 5.2.7. НАСТРОЙКИ ВЫЗОВОВ



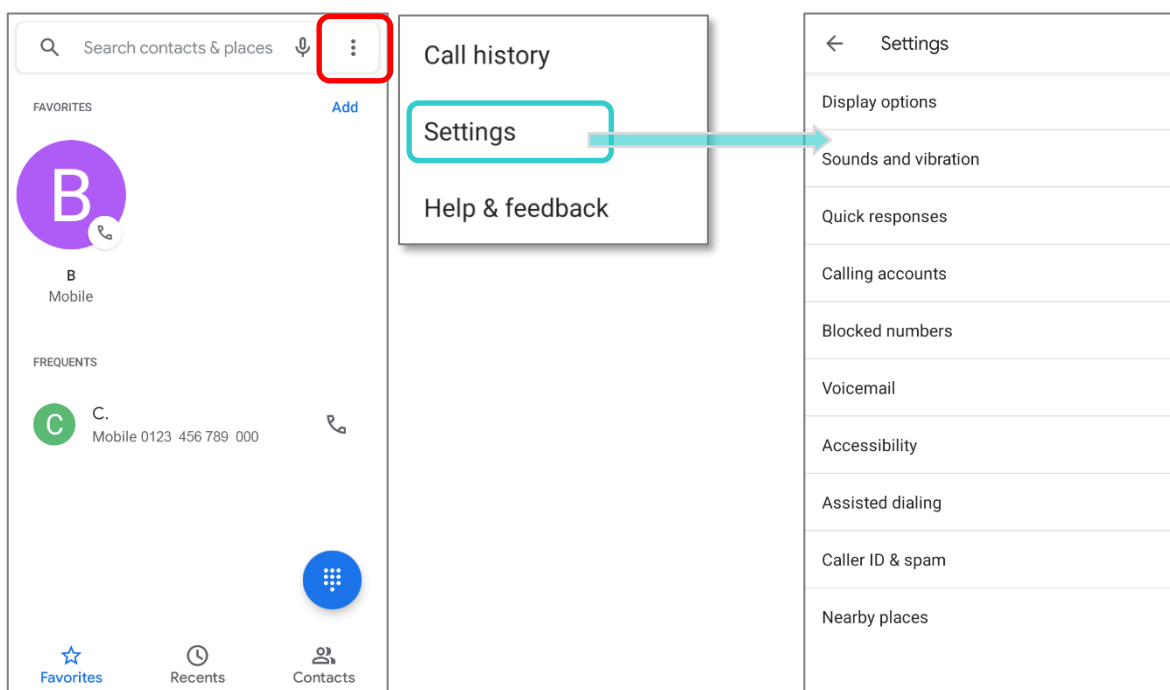



Нажмите  и выберите **Настройки** в появившемся меню:



Нажмите на каждую настройку, чтобы увидеть больше настроек.

## 5.2.8. ГРУППОВЫЕ ЗВОНКИ

Чтобы производить групповые звонки:

- 1) В приложении телефона, введите первый номер и нажмите   , чтобы инициализировать вызов.
- 2) После того как вызов будет установлен, нажмите  чтобы добавить еще одного участника. Первый вызов будет переведен в режим ожидания.
- 3) Введите второй номер вызвав клавиатуру набора  и нажмите  , чтобы инициализировать вызов.
- 4) Когда второй вызов будет установлен, первый вызов будет все еще в режиме ожидания. Нажмите на клавишу объединения вызовов  , чтобы добавить первый вызов к групповому вызову. В результате получится групповой вызов с тремя участниками.
  - ▶ Чтобы добавить четвертого участника, нажмите. Групповой звонок будет переведен в режим ожидания. Когда вызов будет установлен, групповой вызов на три человека будет все еще в режиме ожидания. Нажмите на клавишу объединения вызовов   , чтобы добавить четвертый вызов до группового вызова. В результате получится групповой вызов с четырьмя участниками.
  - ▶ Нажмите **Управление конференцией** для просмотра всех участников группового вызова.
  - ▶ Чтобы удалить участника, нажмите  рядом с именем участника.
  - ▶ Чтобы начать приватный разговор с одним из участников конференции, нажмите на участника, и групповой вызову будет переведен в режим ожидания. Нажмите  , чтобы вернуться к групповому вызову.

---

## 5.3. РЕЖИМЫ АУДИО

Терминал предлагает различные режимы аудио для телефонных вызовов:

### СТАНДАРТНЫЙ РЕЖИМ

Это стандартный аудио режим, который использует приемник, расположенный выше экрана, для вывода аудио во время звонков.

### РЕЖИМ ГРОМКОЙ СВЯЗИ

Этот режим использует встроенный динамик для вывода аудио во время вызовов.

### РЕЖИМ ГАРНИТУРЫ

Подключите Bluetooth гарнитуру или проводную гарнитуру для вывода аудио во время звонков.

### ИСПОЛЬЗОВАНИЕ BLUETOOTH ГАРНИТУРЫ

См. [Сопряжение Bluetooth устройств](#) для подключения терминала к другому Bluetooth устройству. Динамик телефона отключается при подключении Bluetooth гарнитуры.

### ИСПОЛЬЗОВАНИЕ ПРОВОДНОЙ ГАРНИТУРЫ

Терминал RS35 поддерживает аудиоадаптер USB Type-C для подключения гарнитур. Вставьте аудиоадаптер USB Type-C в порт USB-C, а затем подключите проводную гарнитуру. Динамик телефона отключается при подключении проводной гарнитуры.

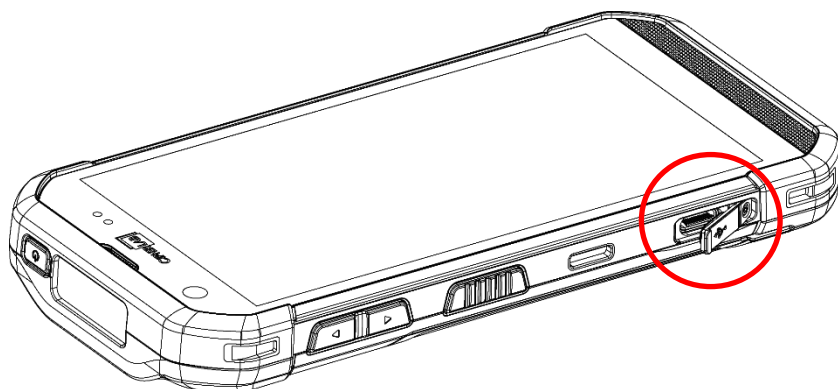

#### 5.4. УРОВЕНЬ ГРОМКОСТИ ВЫЗОВА

Используйте кнопки громкости, чтобы отрегулировать громкость звонка и уровень звука системы. Во время звонка используйте кнопки регулировки громкости, чтобы регулировать громкость разговора.

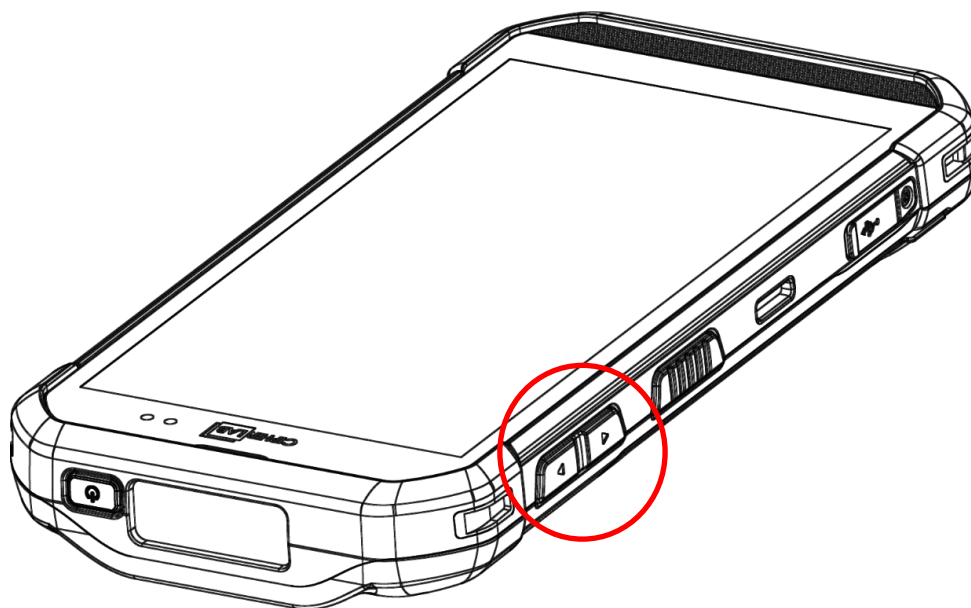

---

## Глава 6

### УТИЛИТЫ CIPHERLAB

---

В этой главе описываются предустановленные приложения CipherLab.

## 6.1. A-DEMO



“**A-Demo**” это приложение, которое дает краткую информацию обо всех встроенных приложениях, разработанных CipherLab.



Войдите на главный экран и проведите пальцем влево или вправо, чтобы выбрать элемент и описание функций выбранного приложения.

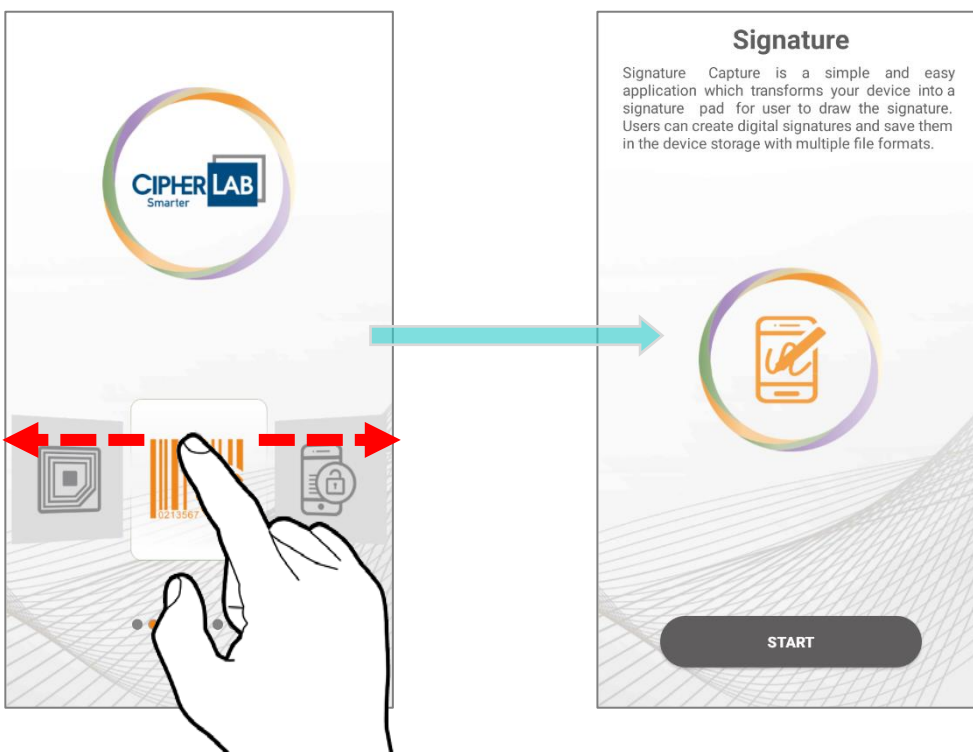

---

Пользователи могут запускать эти приложения, нажав "**START**" на главной странице приложения.

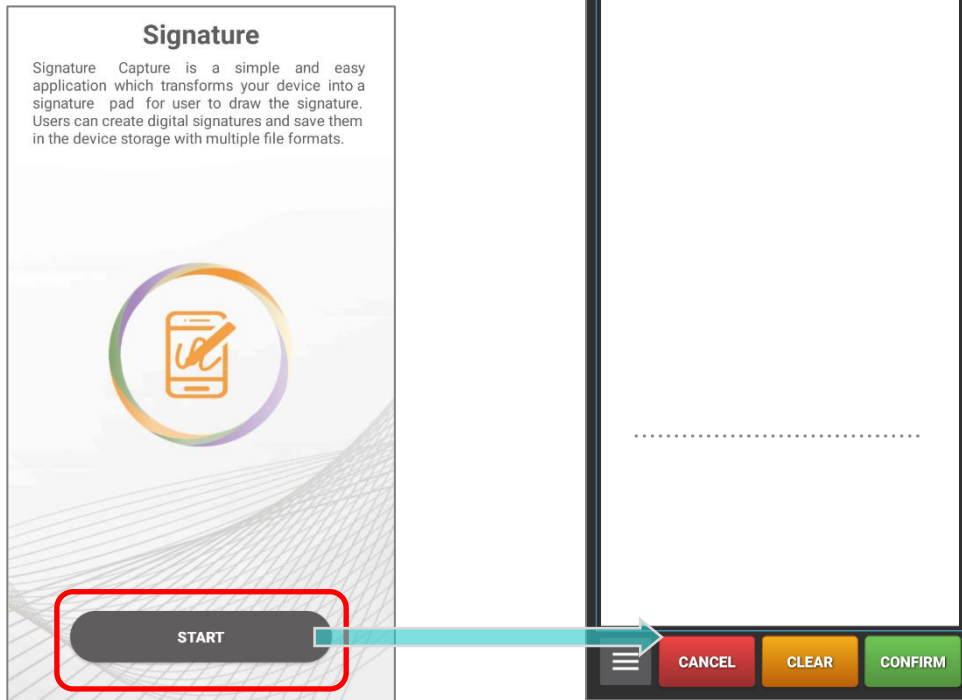

## 6.2. APPLOCK



**AppLock** управляет пользовательским интерфейсом. Он преобладает над ОС и ограничивает системные ресурсы, доступные пользователям. Правильно настроенный AppLock допускает к запуску рабочие приложения и блокирует менее продуктивные.

Если у вас есть группа терминалов, вы можете применить единую пользовательскую среду ко всей группе без затрат времени и усилий. Это можно легко сделать, скопировав основные настройки и применив их ко всей группе терминалов.

Для инструкции по использованию приложения **AppLock**, см. [AppLock User Guide for Android](#).



### 6.3. BARCODE TO SETTING



“BarcodeToTestings” позволяет считывать штрих-коды настройки, сгенерированные приложением **ADC** (Конфигуратор Развертывания Android) для применения настроек. Запустите “BarcodeToTestings” и будет показано главное окно приложения:

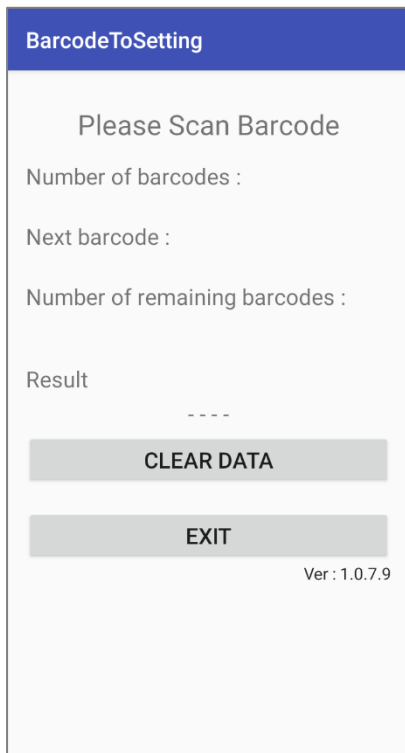

Пункт меню	Описание
<b>Number of barcodes</b>	Общее количество штрих-кодов, которые необходимо отсканировать.
<b>Next barcode</b>	Номер элемента следующего штрих-кода для сканирования.
<b>Number of remaining barcodes</b>	Количество оставшихся штрих-кодов для сканирования.
<b>Result</b>	Результат настройки будет “PASS” (принят) или “FAIL” (не принят).
<b>CLEAR DATA</b>	Очистите данные только что отсканированных штрих-кодов.
<b>EXIT</b>	Закройте и выйдите из приложения “BarcodeToSettings”.
<b>Ver.</b>	Текущий номер версии приложения “BarcodeToSettings”.

Штрих-коды настройки, сгенерированные в **ADC**, могут быть 1D или 2D, как показано ниже:

▶ **1D штрих-коды:**

**Project Name : RS35**

1. 
2. 
3. 
4. 
5. 
6. 

▶ **2D штрих-коды:**

**Project Name : RS35**

1. 

## КАК ПРИМЕНИТЬ НАСТРОЙКИ ПУТЕМ САНИРОВАНИЯ ШТРИХ-КОДА(ОВ)

Просто наведите окно сканирования на штрих-код, чтобы прочитать его, и нажмите любой из боковых клавиш/триггеров. Сканирующие лучи считают напечатанные штрих-коды.

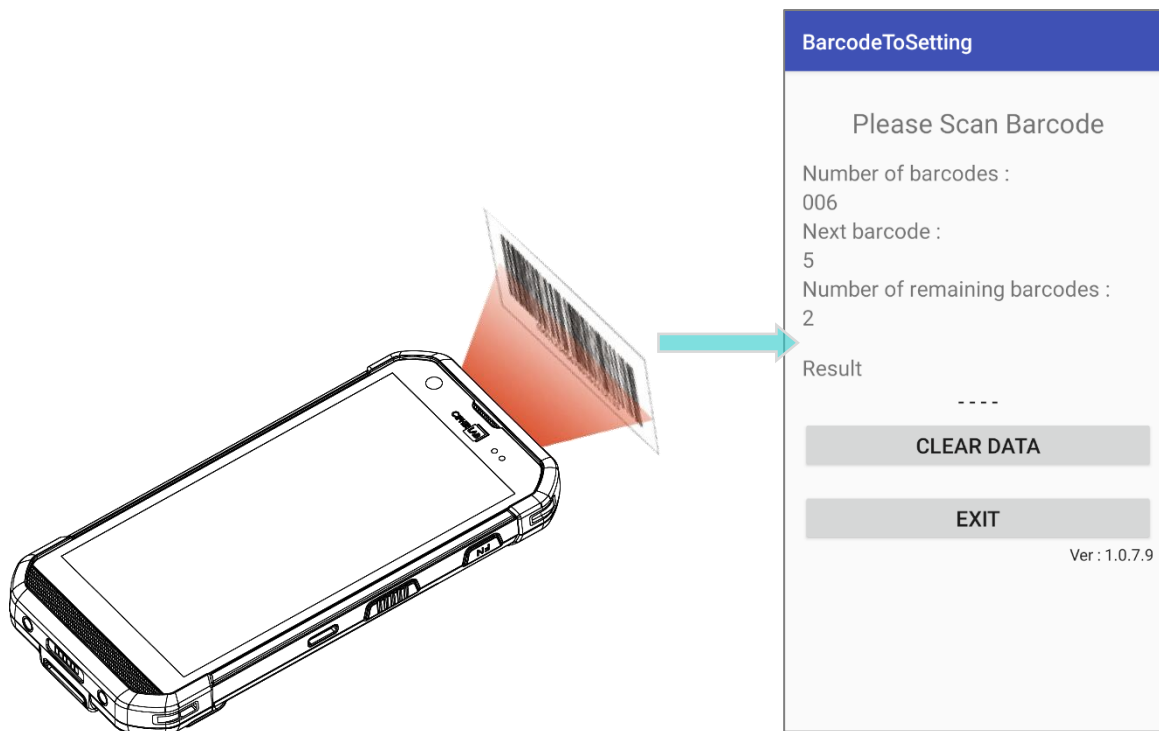

Вашему устройству потребуется несколько секунд, чтобы применить конфигурацию после сканирования штрих-кода(ов) настройки.

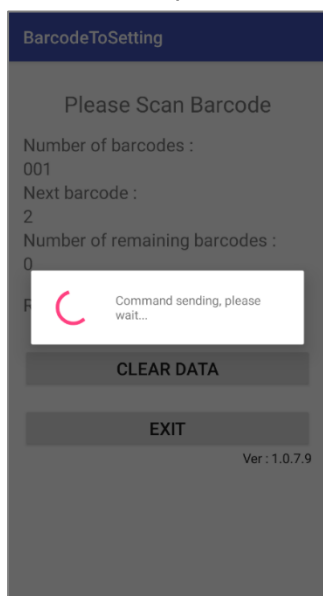

Настройка завершена.

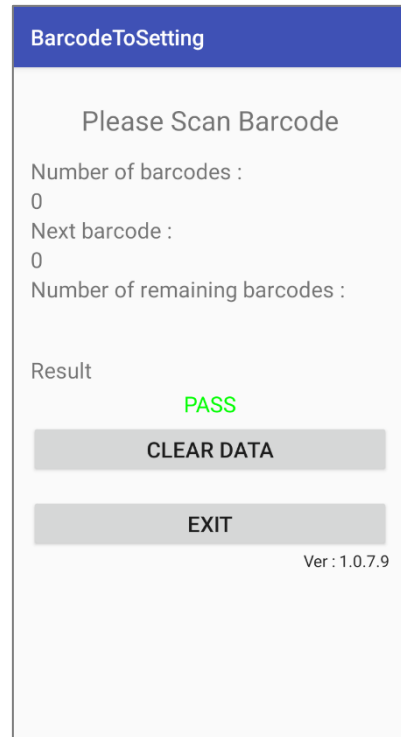

### ОЧИСТКА ДАННЫХ (CLEAR DATA)

Вы можете выполнить очистку/сброс данных во время процедуры сканирования (до того, как она начнет применять конфигурацию), чтобы начать все сначала. Или вы можете нажать кнопку «**CLEAR DATA**» после завершения настройки, чтобы вы могли сканировать другие сгенерированные вами штрих-коды настройки.

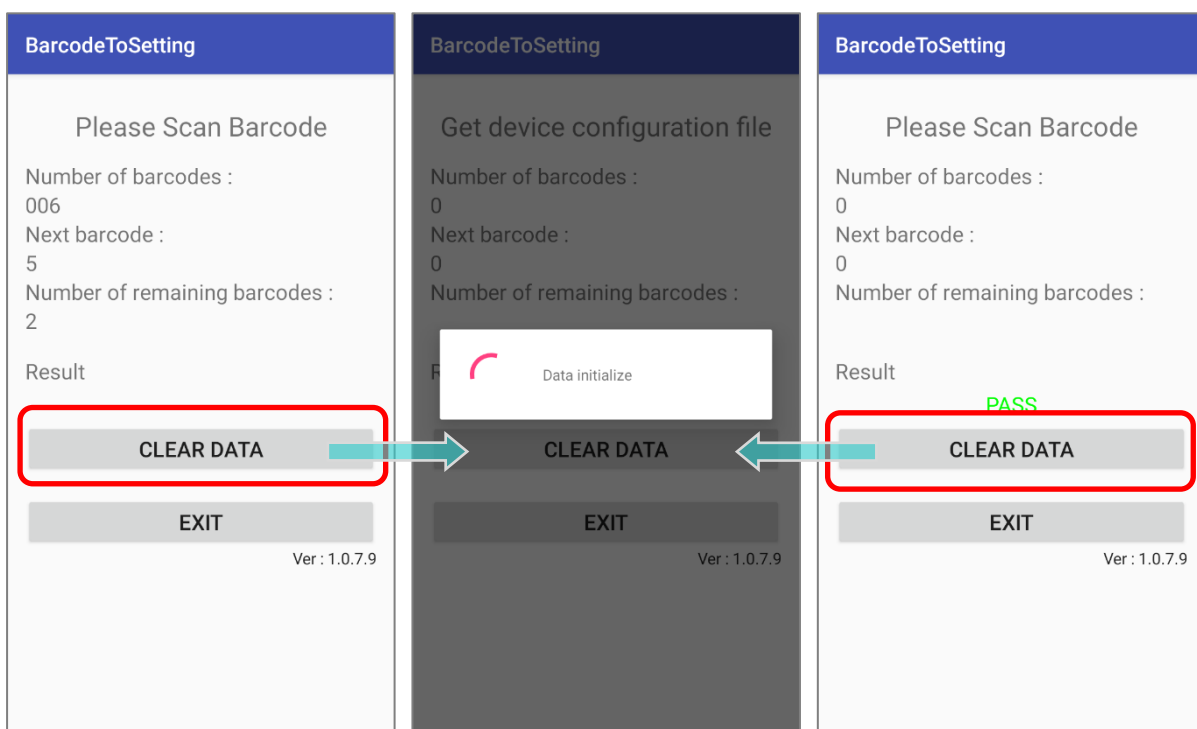

---

## ВЫХОД ИЗ ПРИЛОЖЕНИЯ

Нажмите на кнопку **EXIT** чтобы покинуть приложение **BarcodeToTestings**.

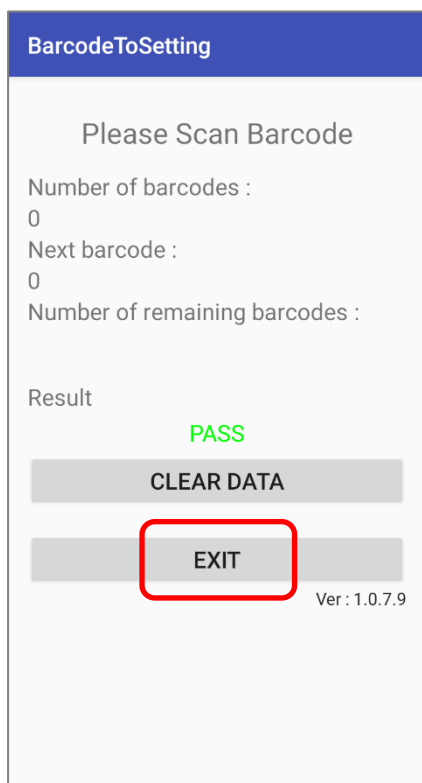

## 6.4. BT PRINTER MATE



**BT Printer Mate** это приложение, которое предоставляет пользовательский интерфейс для сопряжения с Bluetooth-принтерами.

---

## 6.5. BUTTON ASSIGNMENT



**Button Assignment** может переназначать функции физических клавиш, чтобы они выполняли различные действия. Настройки, сделанные для одной или нескольких клавиш, можно сохранить в виде профиля, что позволяет пользователям удобно переключаться между различными наборами настроек.

Пользователи могут изменить поведение клавиш устройства с клавиатурой с помощью приложения "**Button Assignment**", а поведение клавиш устройства без клавиатуры с помощью "**Programmable Keys**" в настройках терминала.

См. [Button Assignment User Guide for Android](#).

## 6.6. DEVICE HEALTH DASHBOARD



“**Device Health Dashboard**” предназначен для определения состояния батареи и отображения информации о флеш памяти и оперативной памяти устройства.

Перейдите во **Все приложения** и нажмите на иконку “**Device Health**”. В главном окне приложения вы можете проверить информацию о батарее (“**Battery Info**”) и информацию о памяти (“**Storage, RAM Info**”).

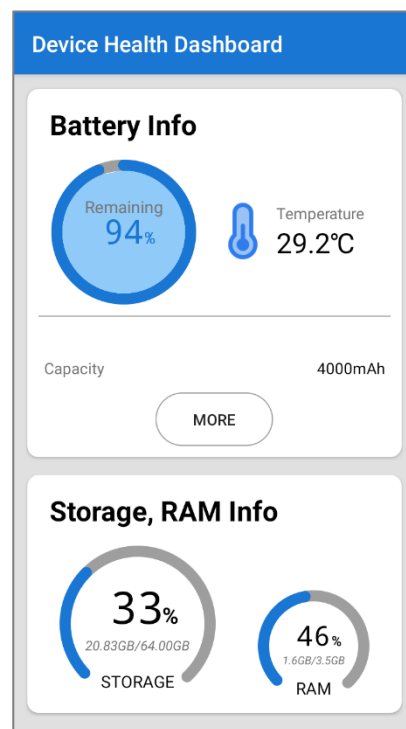

### ПРОВЕРКА СОСТОЯНИЯ БАТАРЕИ

Чтобы посмотреть информацию о состоянии батареи, нажмите клавишу “**More**” в разделе “**Battery Info**”.

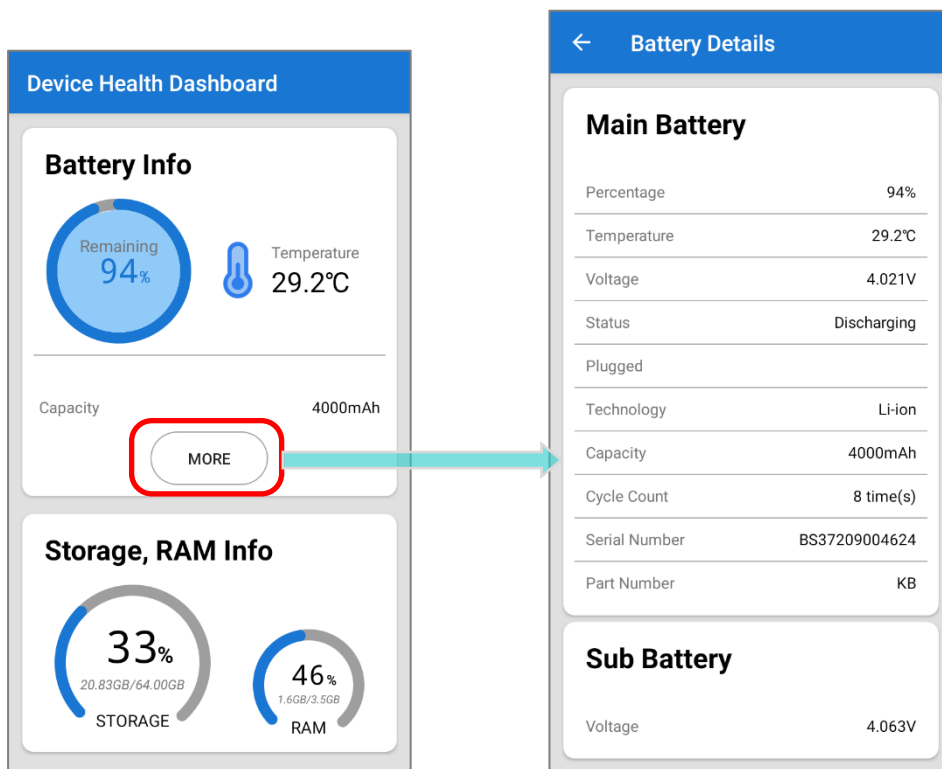



## 6.7. ENTERPRISE SETTINGS



**Enterprise Settings** в терминале RS35 предлагает настройки **“Doze Mode”** (Режим ожидания) терминала RS35.

### DOZE MODE

**“Doze Mode”** включен по умолчанию.

См. <https://developer.android.com/training/monitoring-device-state/doze-standby> для получения более подробной информации.

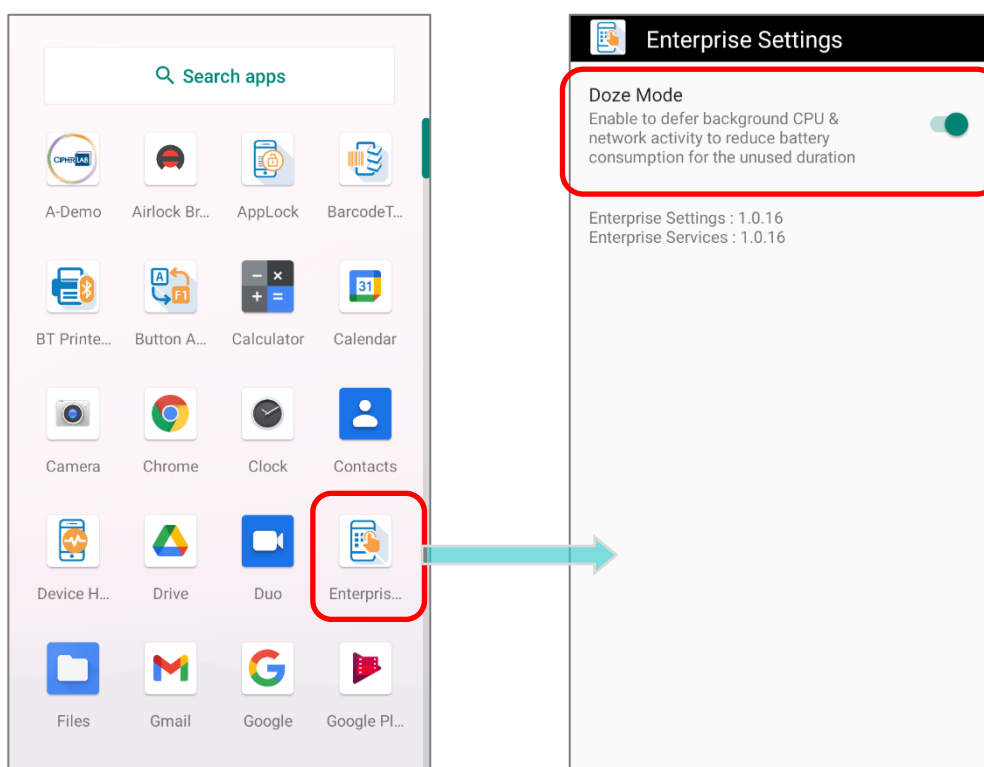

### ВЕРСИЯ

Информация о версии приложения Enterprise Settings указана ниже **“Doze Mode”**.

## 6.8. HF RFID CONFIGURATION



**HF RFID Configuration** - это приложение NFC, предназначенное для чтения и записи NFC меток и чипов, совместимых с RFID, путем размещения NFC метки/чипа RFID рядом с областью обнаружения NFC вашего устройства. Пользователь может контролировать работу NFC считывателя с помощью настроек в HF RFID Configuration.

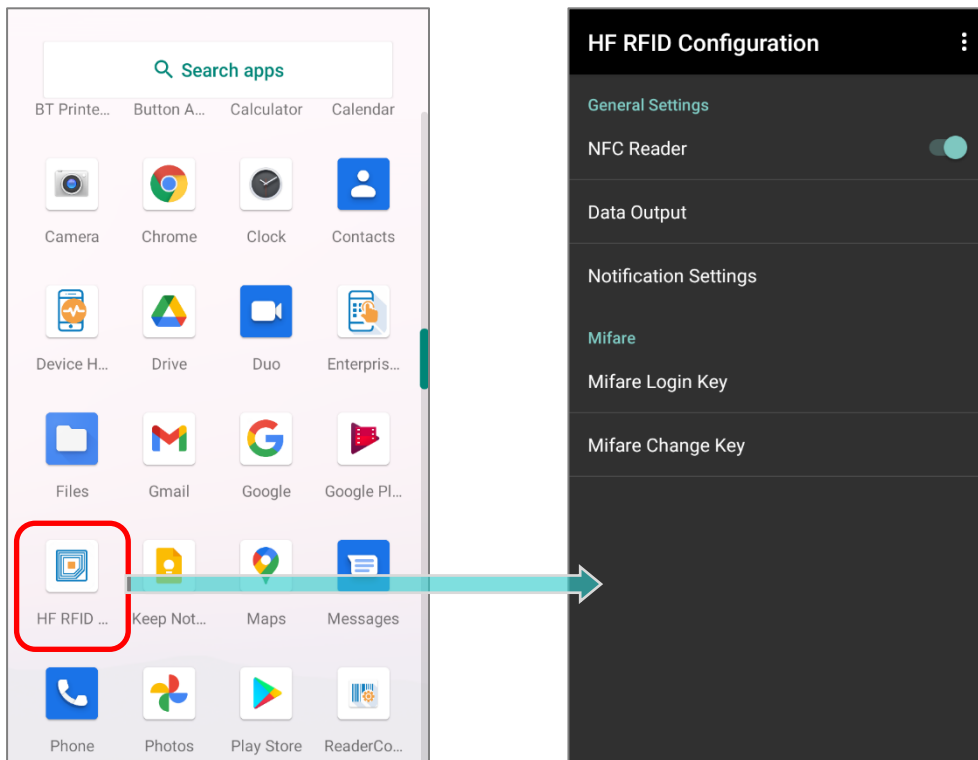

См. [HF RFID Configuration User Guide for Android](#).

## 6.9. НАСТРОЙКИ СЧИТЫВАТЕЛЯ В READERCONFIG



**Reader Config**, встроенное приложение для настройки модуля сканирования терминала сбора данных, позволяет пользователям устанавливать параметры сканера и способ вывода декодированных данных. Настройки штрих-кодов и сканера можно сохранить и экспортировать в виде профиля для повторного импорта или развертывания идентичных настроек на нескольких устройствах сразу.

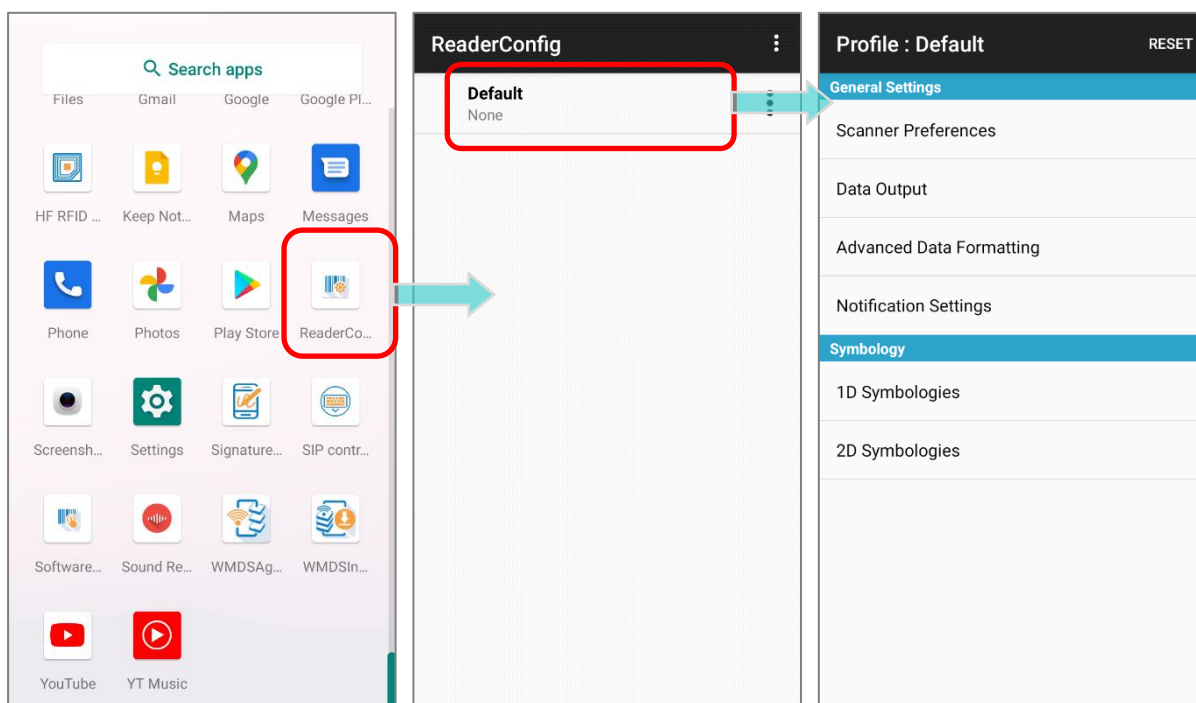

См. [ReaderConfig User Guide for Android](#).

## 6.10. SIGNATURE CAPTURE



**Signature Capture** - это простое и удобное приложение, которое превращает ваше устройство в планшет для подписи. Пользователи могут создавать цифровые подписи и сохранять их в памяти устройства в различных форматах файлов.

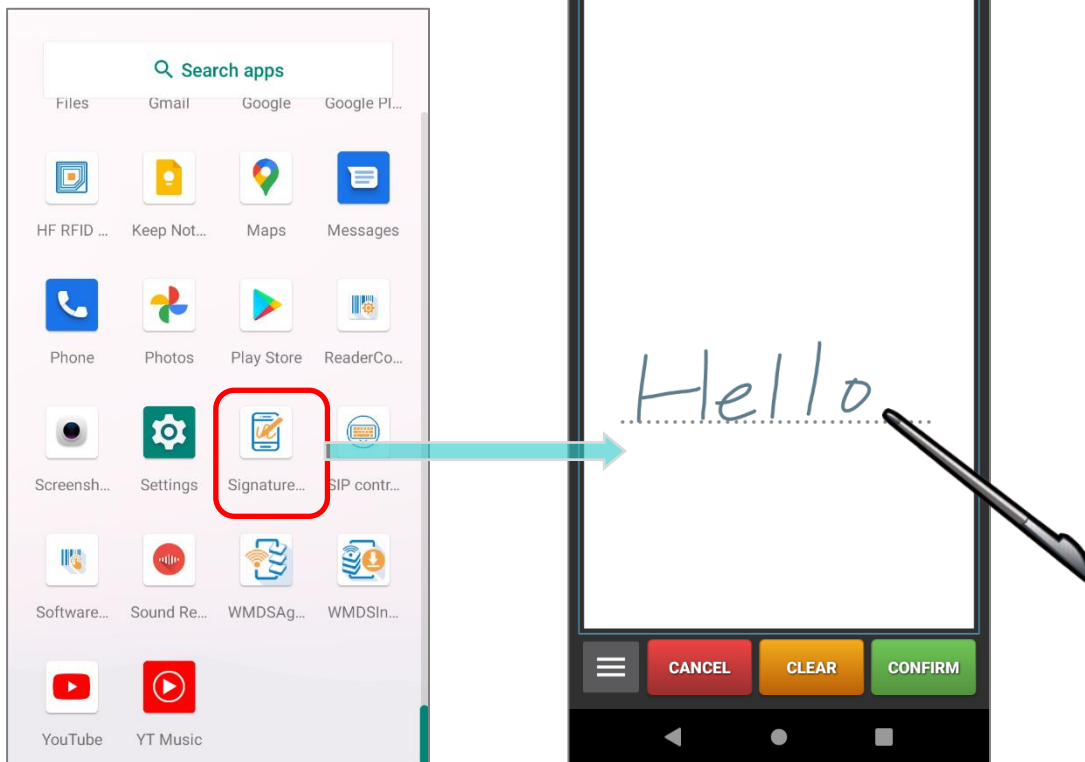

См. [Signature Capture User Guide for Android](#).

## 6.11. SIP CONTROLLER



**SIP Controller** - это встроенное приложение для быстрого открытия или закрытия виртуальной клавиатуры нажатием на экранную клавишу.

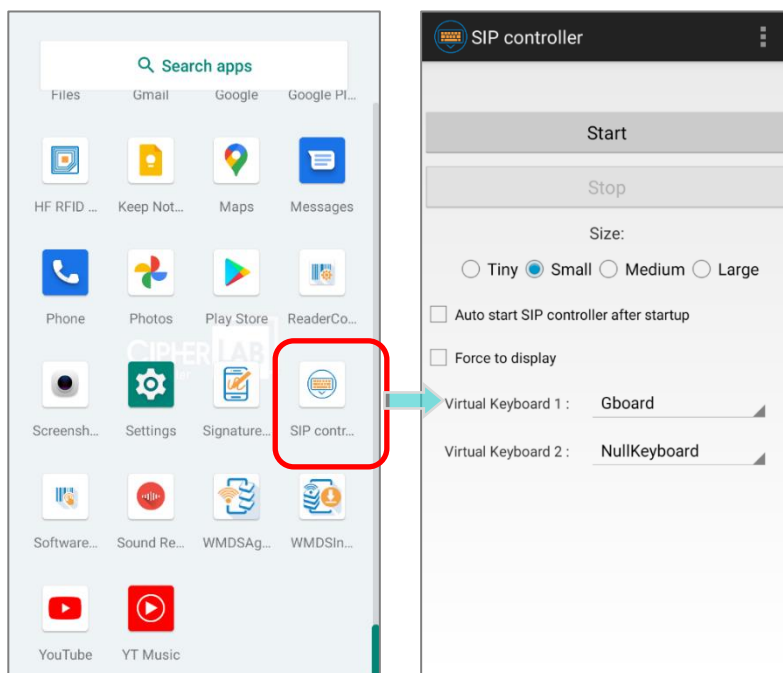

### ЗАПУСК SIP CONTROLLER

Для запуска приложения **SIP Controller**:

- 1) Перейдите во **Все приложения** и нажмите на **"SIP Controller"** .
- 2) Выберите размер экранной клавиши и нажмите **"Start"**.

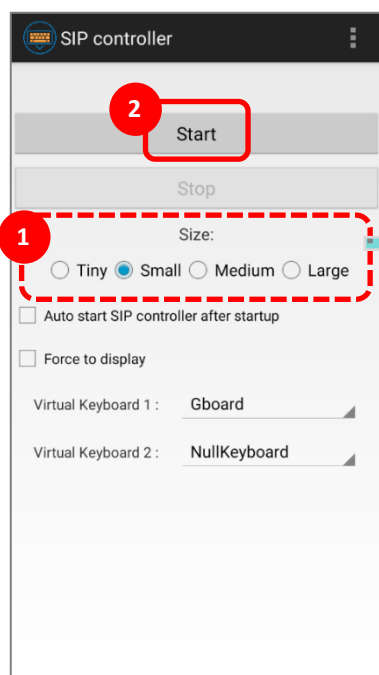

- 3) Теперь экранная клавиша **"SIP Controller"**  появляется на экране, и вы можете вызвать виртуальную клавиатуру, нажав на нее. Вы можете перетащить эту клавишу в любое место на экране.

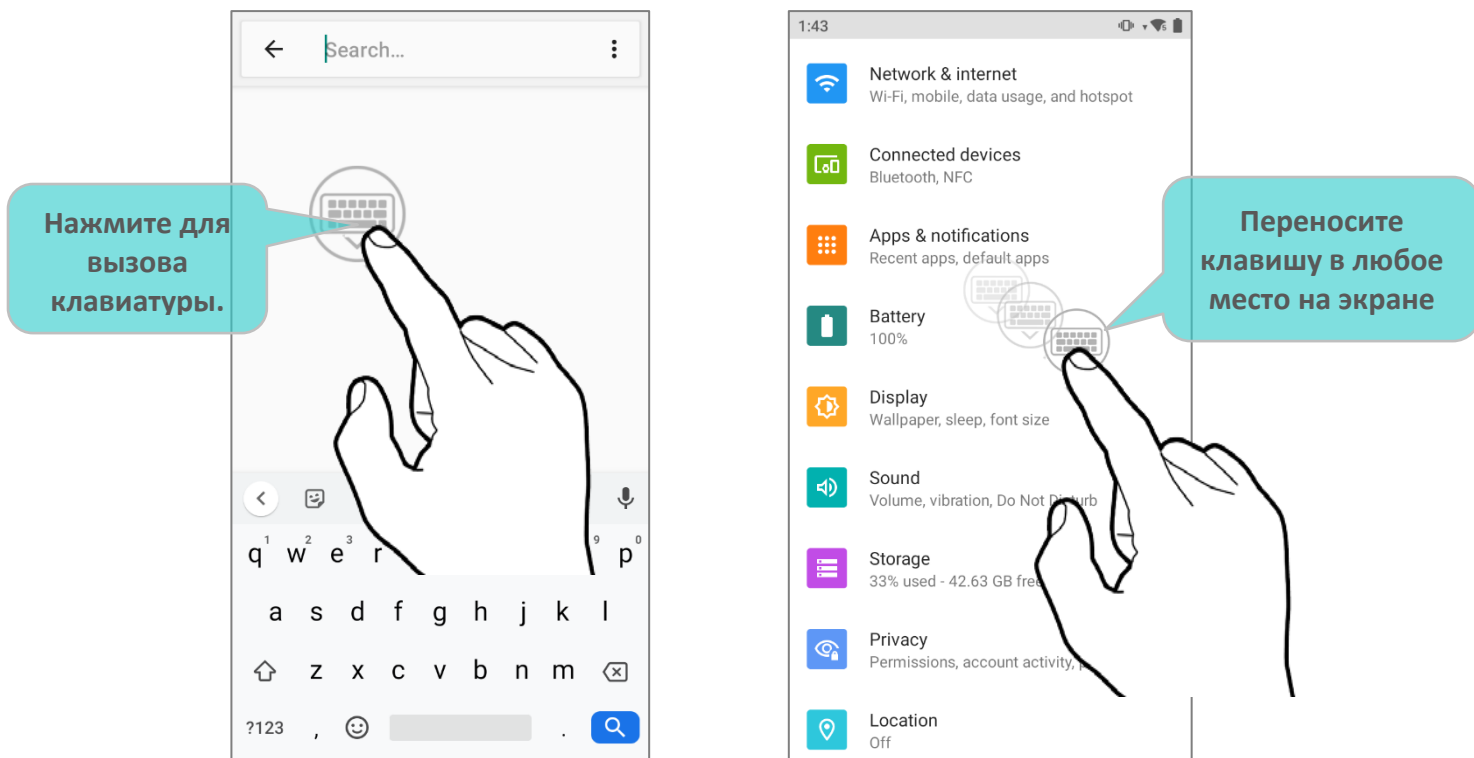

## АВТОЗАПУСК

Включив параметр **"Auto start SIP controller after startup"**, приложение **SIP Controller** будет автоматически запускаться при включении устройства.

Просто установите флажок, чтобы включить эту функцию.

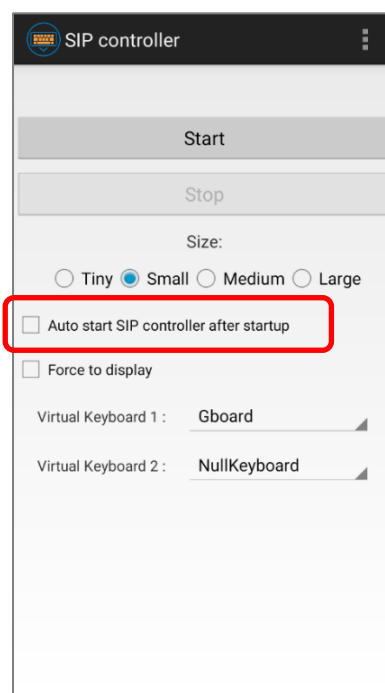

## FORCE TO DISPLAY

Параметр **"Force to display"** вызывает виртуальную клавиатуру даже без поля ввода.

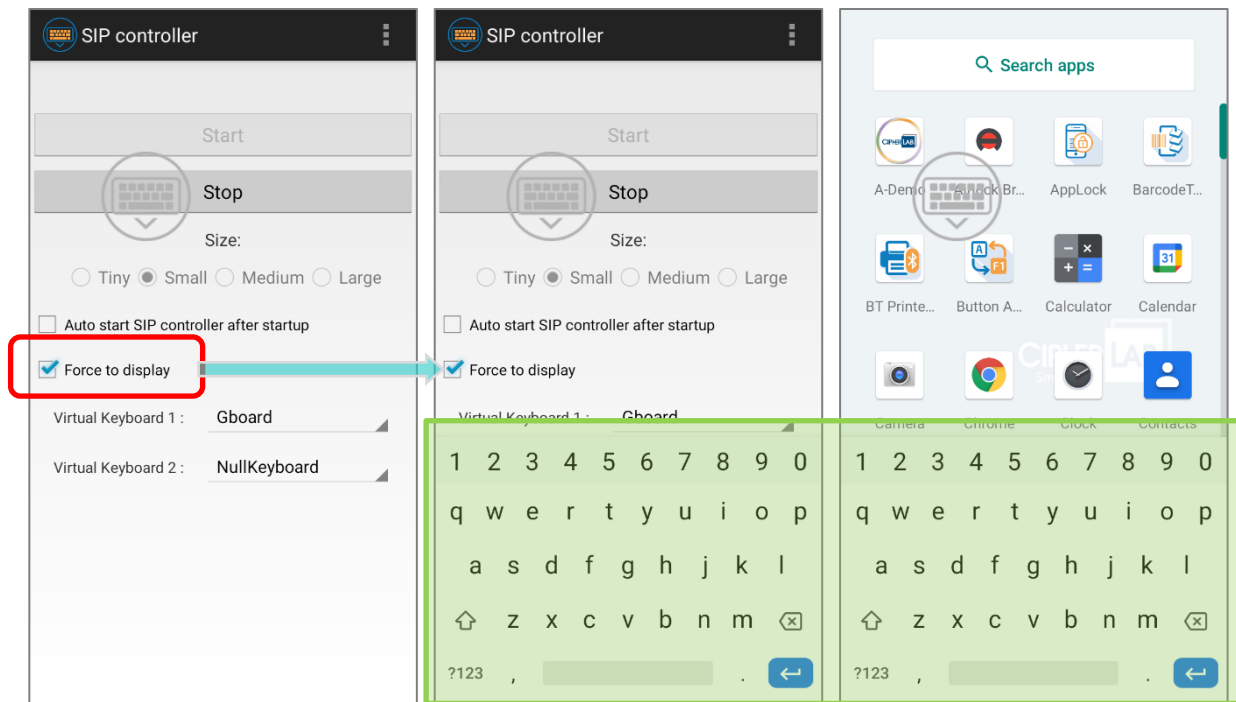

## ПЕРЕКЛЮЧЕНИЕ ВИРТУАЛЬНОЙ КЛАВИАТУРЫ

Вы можете назначить **"Virtual Keyboard 1"** и **"Virtual Keyboard 2"** для переключения между клавиатурами в **SIP Controller**. Несколько раз нажмите на экранную клавишу чтобы переключиться между назначенными клавиатурами.

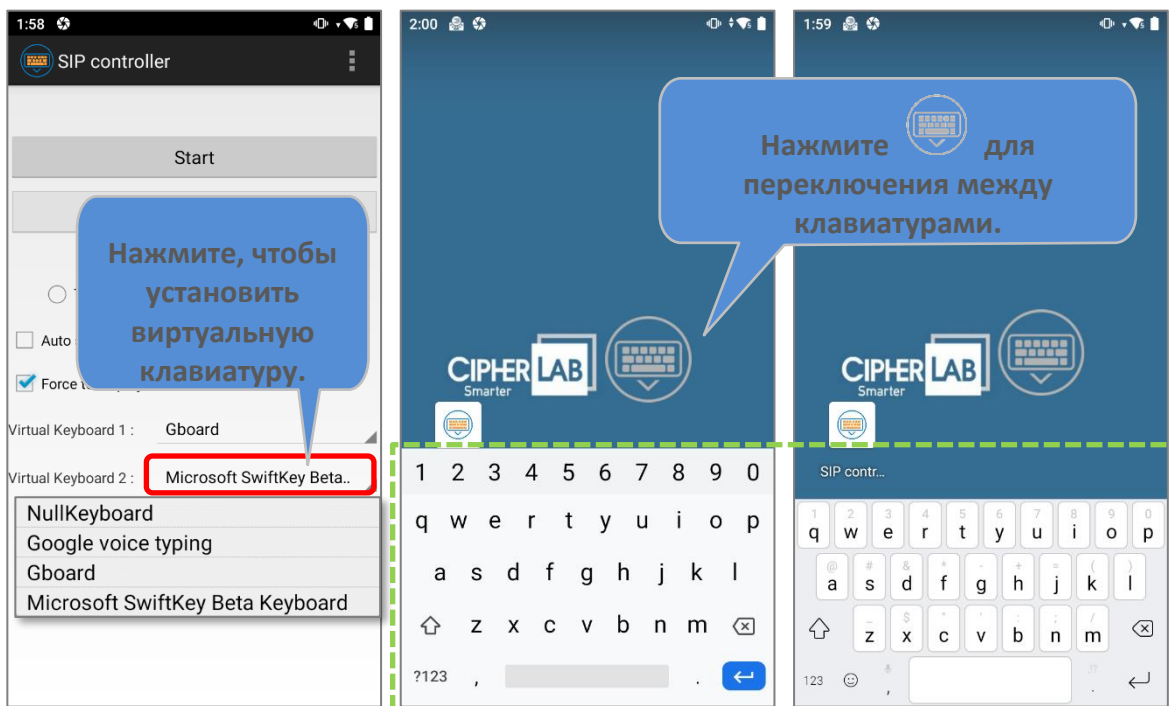

См. [Экранная клавиатура](#) для более подробной информации о типах экранной клавиатуры.

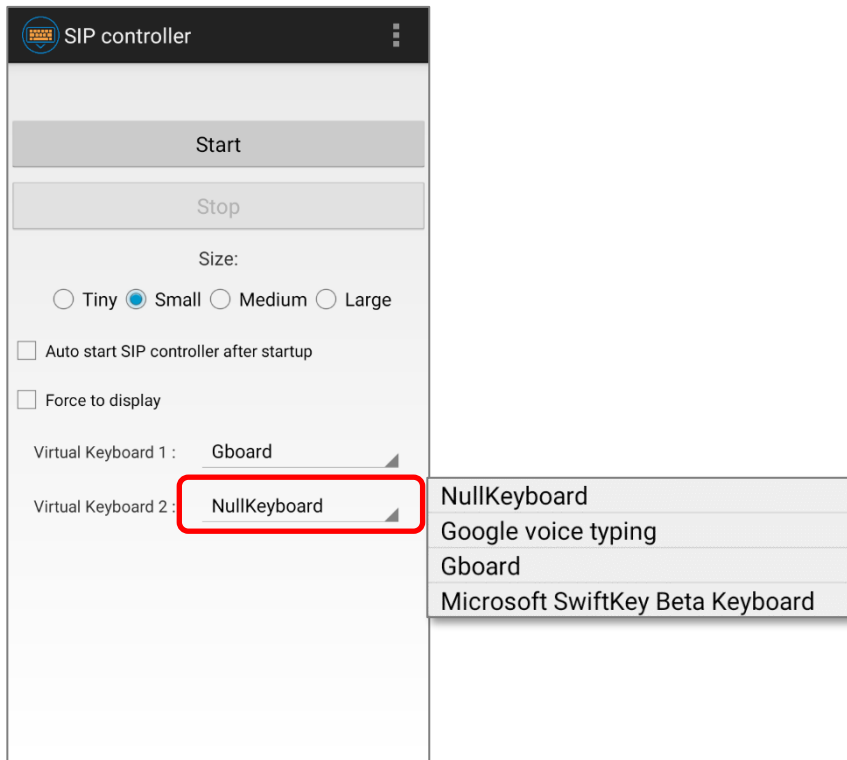

#### ВЫХОД ИЗ ПРИЛОЖЕНИЯ SIP CONTROLLER

Нажмите **“Stop”** , чтобы выключить экранную клавишу **SIP Controller**.

Нажмите, чтобы закрыть  
“SIP Controller”.

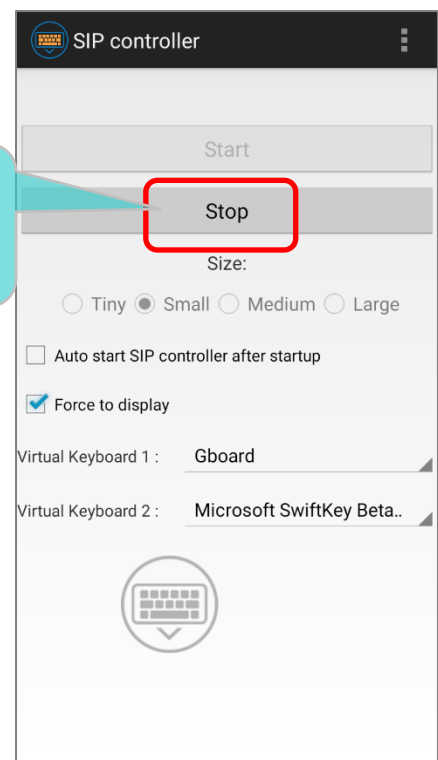



---

## ВЕРСИЯ ПРИЛОЖЕНИЯ

Нажмите кнопку «**Еще**» на панели действий и выберите «**About**», чтобы посмотреть текущую версию **SIP Controller**.

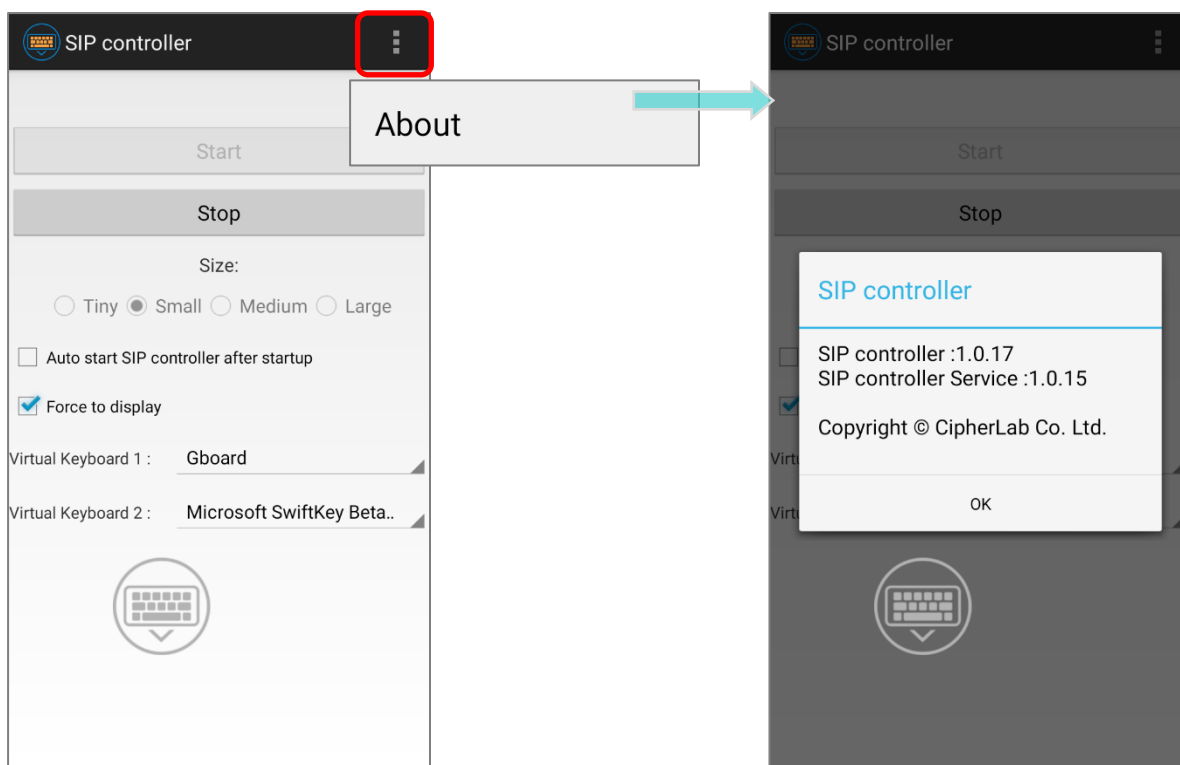

## 6.12. SOFTWARE TRIGGER



**Software Trigger** - это приложение, создающее экранную клавишу, выступающее в качестве физической кнопки-триггера сканера. Она всегда находится поверх всех других программ для удобного управления триггером сканера штрих-кода; нажав и удерживая эту виртуальную клавишу, устройство будет продолжать излучать красный луч прицела для сканирования штрих-кода.

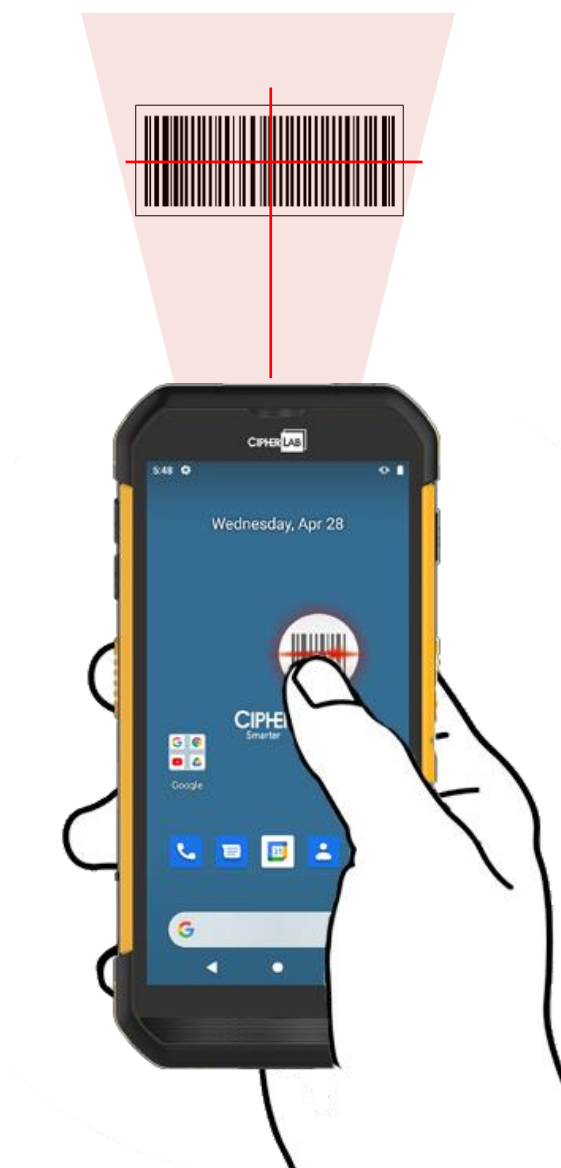

## ЗАПУСК ПРИЛОЖЕНИЯ SOFTWARE TRIGGER

Для запуска приложения **Software Trigger**:

1) Перейдите во **Все приложения** и нажмите на **"Software Trigger"** .

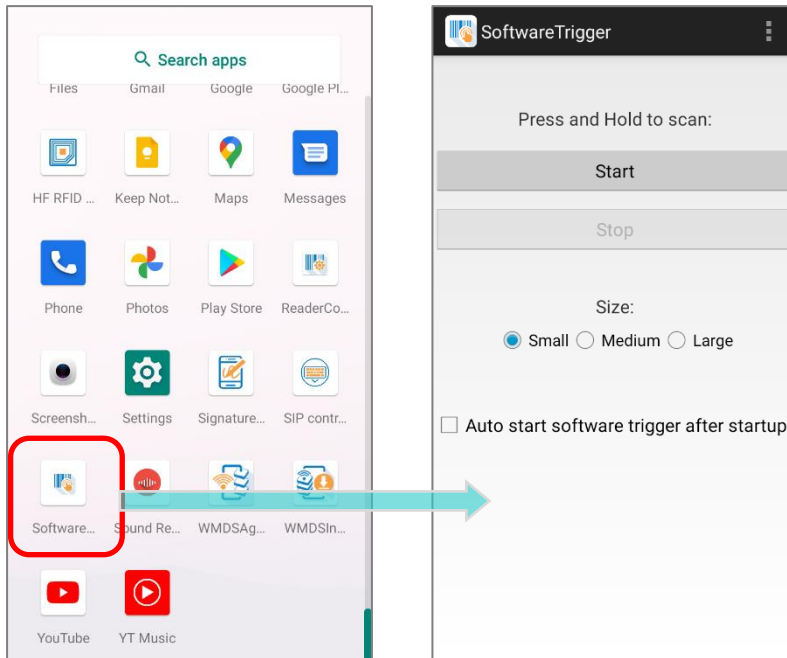

2) Выберите размер виртуальной клавиши:

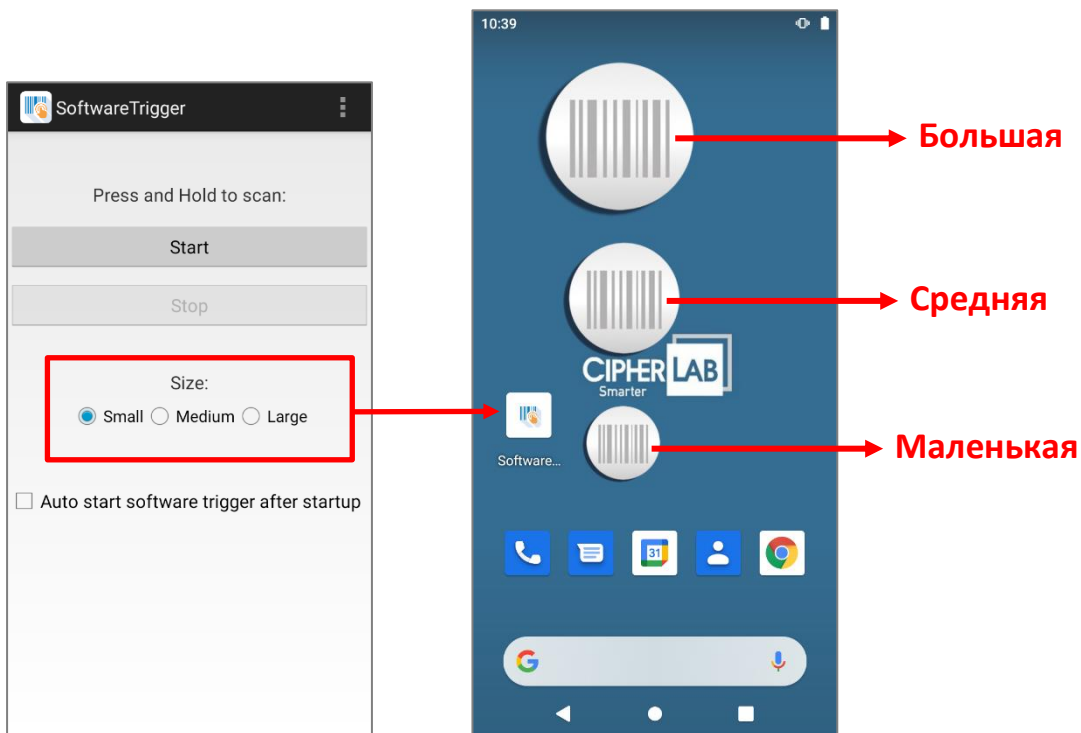

- 3) Нажмите **"Start"**, чтобы включить экранную клавишу. Вы можете включить параметр **"Auto start software trigger after startup"**, чтобы приложение автоматически запускалось при включении терминала.

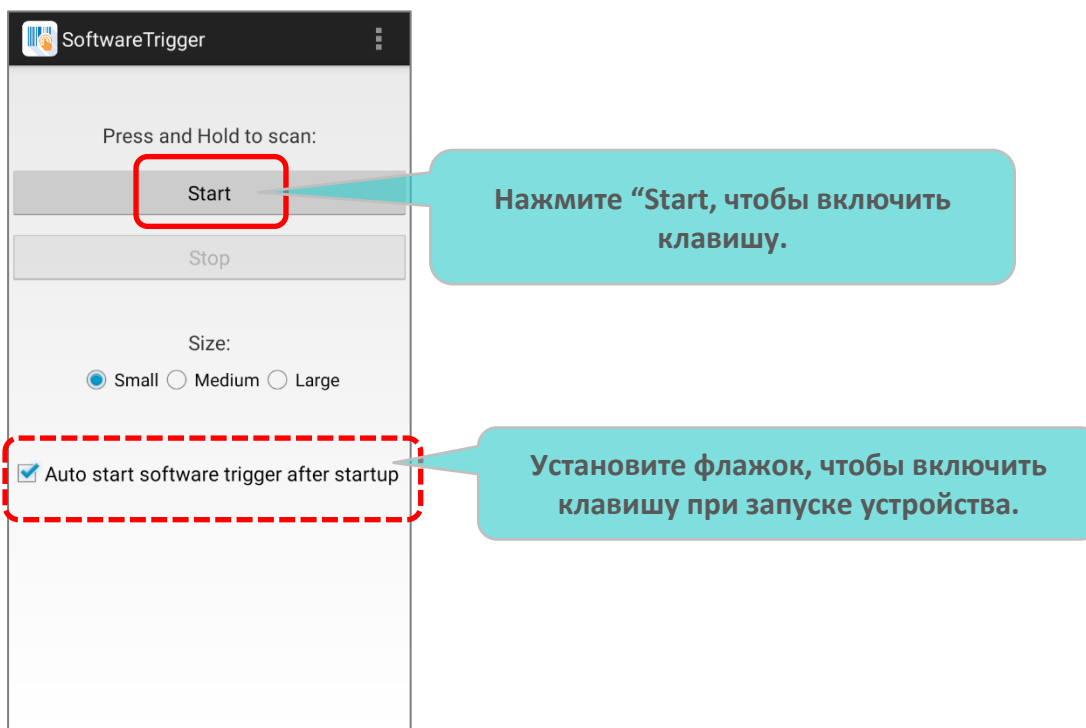

- 4) На вашем экране появятся всегда доступная программная клавиша, которую можно перетащить в то место на экране, где вам будет удобно управлять сканером.

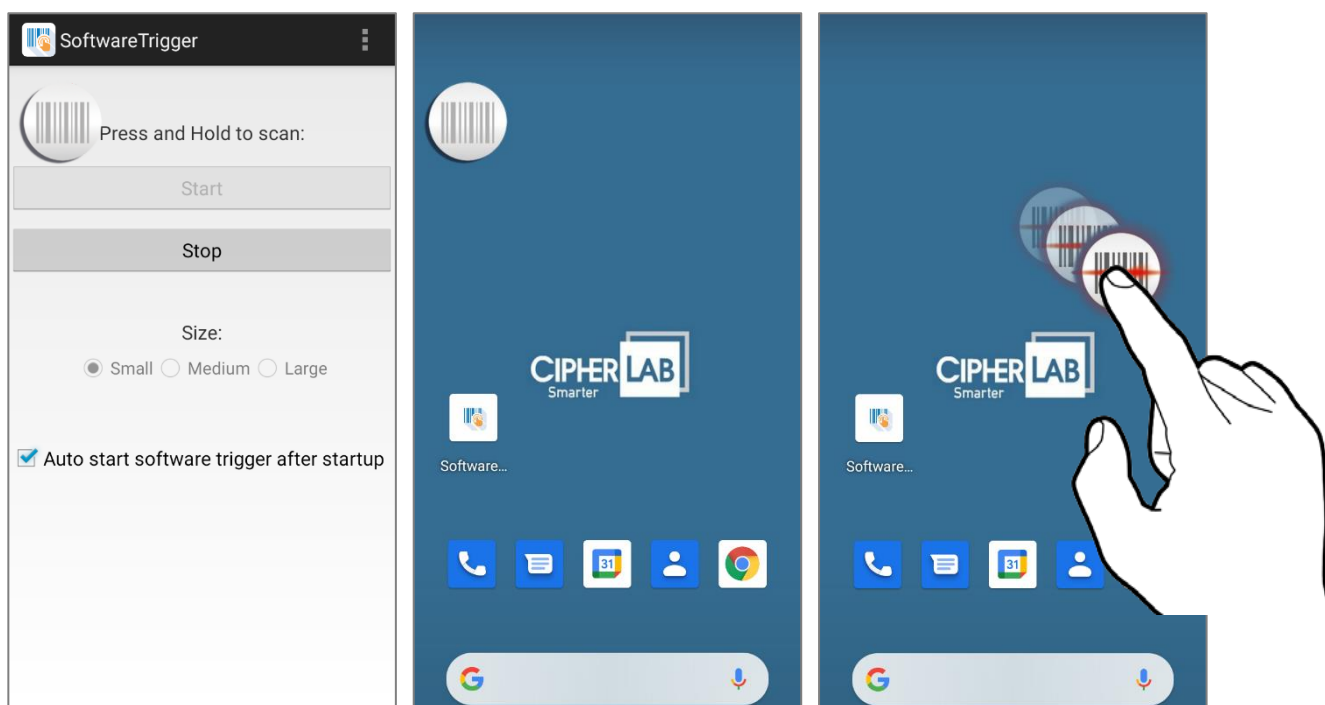

## ВЫХОД ИЗ ПРИЛОЖЕНИЯ SOFTWARE TRIGGER

Чтобы отключить экранную клавишу, в приложении **Software Trigger** нажмите **"Stop"**.

Нажмите, чтобы закрыть  
"Software Trigger".

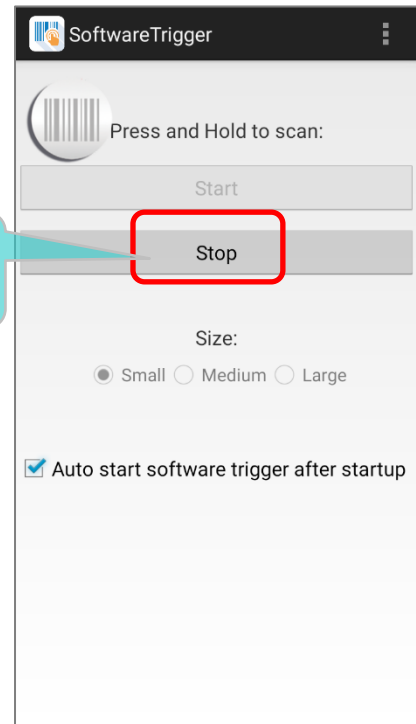

## VERSION INFORMATION

To check the current version of **Software Trigger**, please tap on the more button on the action bar and select **"About"**.

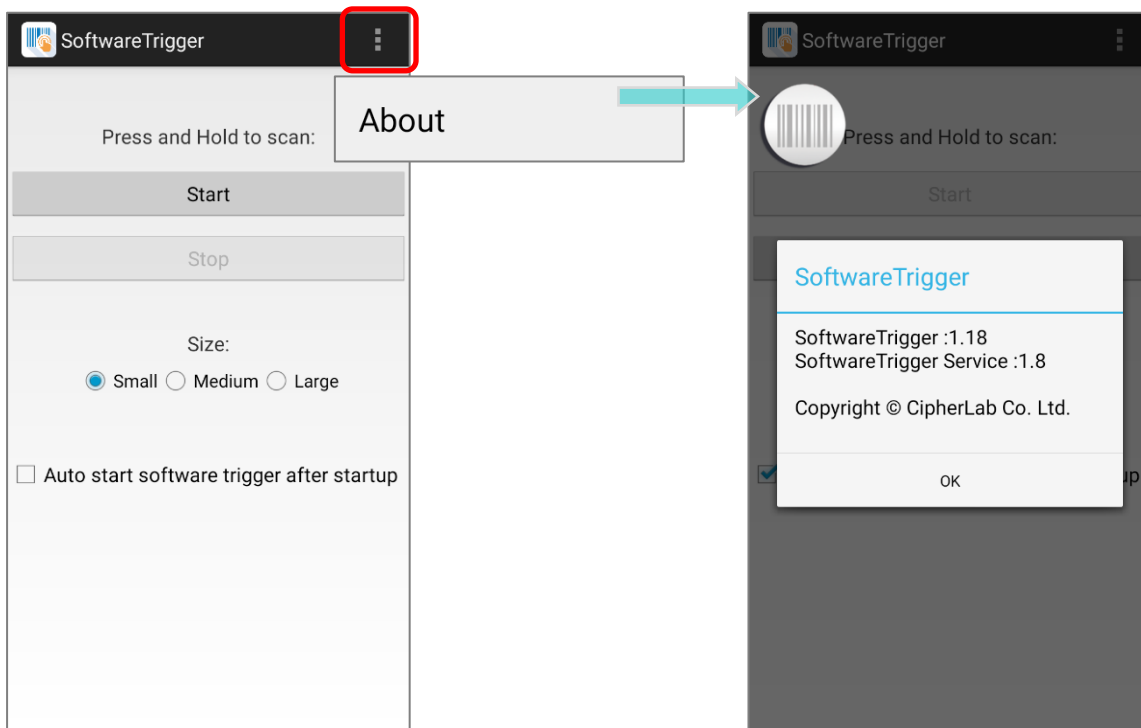

## 6.13. УСТАНОВКА ПО WMDS AGENT И WMDS INSTALLER

**WMDS** (Wireless Mobile Deployment System – Система Развертывания Мобильных Устройств) для Android — это серверная программа на базе Windows, которая может развертывать настройки и конфигурации (созданные **Android Deployment Configurator**) на устройства Android через беспроводную сеть.



Предустановленное приложение “**WMDSInstallation**” создано для получения последней версии приложения WMDS Agent через Интернет и автоматической установки.



Приложение “**WMDSAgent**” делает этот терминал зарегистрированным устройством после его успешного подключения к серверу WMDS.

См. [WMDS User Guide for Android](#) для более подробной информации.

---

## ТЕХНИЧЕСКИЕ ХАРАКТЕРИСТИКИ

---

### ПЛАТФОРМА, ПРОЦЕССОР, ПАМЯТЬ

#### Операционная система и Процессор

---

Версия ОС	Android 10 с сертификацией CTS и GMS
Процессор	Восьмиядерный, Qualcomm SDM450, 1.8 ГГц

#### Память

---

Флеш	32ГБ eMMC (MLC)
ОЗУ	3ГБ LPDDR3
Слот расширения	Один слот Micro SDHC карты (до 32ГБ) Поддержка SDXC (до 2ТБ) Микро SIM x 2 (опция), Микро SAM x 1 (опция)

## ПЕРЕДАЧА И СБОР ДАННЫХ

### Передача данных

USB Клиент	USB Type-C 2.0 OTG и контакты для зарядки
WPAN	Bluetooth® Class I, v4.0, v4.1, V4.2 V2.1+EDR (Enhanced Data Rate) (2402~2480 МГц: 7.16 дБм)
WLAN	802.11 a/b/g/n/ac/d/h/I/r/k/v (2412~2472 МГц: 18.33 дБм 5180~5240 МГц: 19.46 дБм, 5260~5320 МГц: 20.35 дБм, 5500~5700 МГц: 20.92 дБм, 5745~5825 МГц: 20.06 дБм)
WWAN	(2G) GSM: 850/900/1800/1900 (850/ 900: 33dBm; 1800 / 1900 : 30 дБм) (3G) UMTS/HSPA/HSPA+ (24 дБм): B1(2100), B2(1900), B4(1700), B5(850), B6(850), B8(900) (4G) FDD LTE (23 дБм): B1(2100), B2(1900), B3(1800), B4(1700), B5(850), B7(2600), B8(900), B12(700), B13(700), B17(700), B19(800), B20(800), B25(1900), B26(850), B28(700) (4G) TDD-LTE (23 дБм): Band38, Band39, Band40, Band41 (2545~2655 МГц)
GPS	Встроенный GPS, GLONASS, BeiDou, AGPS, Galileo

### Сбор данных и Камера

Цифровая камера	13 мега пикселей со светодиодной настраиваемой вспышкой
Считыватель штрих-кода	2D имиджер
ВЧ RFID-считыватель	Поддержка режимы Card emulation, Card reader и P2P; ISO14443 Type A & B, ISO15693 и Felica NFC область должна быть расположена на верхней стороне (-19.83 дБА/м при 10 м)



---

---

## ПИТАНИЕ

### Battery

---

Основная батарея	<p>Литий-полимерная аккумуляторная батарея: 3.85В, 4000мАч</p> <p>Температура зарядки: 0-40°C</p> <p>Минимальное время зарядки: 4 часа при 25°C</p> <p>При первой зарядке основного аккумулятора заряжайте его не менее 8–12 часов. Допустимая температура окружающей среды для зарядки аккумулятора составляет от 0°C до 45°C. Для оптимальной работы рекомендуется заряжать аккумулятор при комнатной температуре (от 18°C до 25°C).</p> <p>Обратите внимание, что зарядка аккумулятора прекращается, когда температура окружающей среды падает ниже 0°C или превышает 40°C.</p>
Резервная батарея	<p>Литий-полимерная аккумуляторная батарея: 3.7В, 90мАч</p> <p>Время зарядки: 4 часа (при условии, что она всегда заряжается, за исключением отключения питания)</p>
RTC батарея	<p>Литий-ионный аккумулятор типа SMT: 3В, 1мАч</p> <p>Время зарядки: 12 часов (всегда заряжен)</p> <p>Работоспособность RTC будет поддерживаться в течение не менее 72 часов после извлечения основной батареи.</p>

### Блок питания

---

Универсальный адаптер питания со шнуром	Вход	Переменный ток 100~240 В, 50/60 Гц
	Выход	Постоянный ток 5В, 2А BSMI, CCC, FCC, CE, RCM, PSE, PSB, EAC, BIS

### Время работы

---

Поддерживает время работы до 10 часов (сканер - 2D имиджер) при 25°C

## ФИЗИЧЕСКИЕ ХАРАКТЕРИСТИКИ

### Цветной сенсорный экран

---

Экран	5.5 дюймовый, Трансмиссивный IPS ЖК дисплей, Corning® Gorilla® Glass 3
Разрешение	720 X 1440 пикселей

### Уведомления

---

Светодиоды	Двухцветный светодиод x 2 (зеленый/красный) для питания, Трехцветный светодиод x 1 (зеленый/красный/синий) для считывателя и системных уведомлений.
Аудио	Встроенный динамик, двойные цифровые микрофоны с эхо и шумоподавлением Поддержка Bluetooth гарнитуры, Профиль Hands-Free (HFP) 1.6 с широкополосной речью. Поддержка AMR-WB HD Поддержка HAC

### Размеры и Вес

---

Размеры	165 (Д) x 76.8 (Ш) x 17.9 (В) мм
Вес	288г ±5 г

---

---

## ВОЗДЕЙСТВИЕ ОКРУЖАЮЩЕЙ СРЕДЫ

### Температура

---

Работа	От -20°C до 50°C
Хранение	От -30°C до 70°C
Зарядка	От 0°C до 45°C

### Влажность

---

Работа	от 10% до 90% (без образования конденсата)
Хранение	от 5% до 95% (без образования конденсата)

### Защита

---

Ударопрочность	Множественные падения с высоты 1.5м на бетон, 6 подходов по 6 падений; С защитным чехлом: Множественные падения с высоты 1.8м на бетон, 6 подходов по 6 падений.  Соответствует стандартам MIL-STD 810G для падений с высоты до 1.5 м без защитного чехла и 1.8 м в защитном чехле на бетон (3 терминала, 6 подходов по 6 падений плашмя) при комнатной температуре
Тест в барабане	500 оборотов (500 падений/ударов) с ребром 0,5 метра в соответствии с применимыми спецификациями IEC
Защита от брызг/пыли	IP65/IP67 в соответствии с применимыми спецификациями герметичности IEC s 60529.
Электростатический разряд	± 15 kV разряд по воздуху, ± 8 kV контактный разряд

## ПОДДЕРЖКА ПО

### Среда разработки и инструменты

---













JAVA	Environment Android studio Software Development Kit: JAR
C#	Environment: Visual Studio Software Development Kit: DLL (Xamarin Library)

















---

# ПРИЛОЖЕНИЕ I







---

## ВСЕ ПРИЛОЖЕНИЯ

Иконка	Название	Описание
	<b>A-Demo</b>	Приложение, которое дает краткое представление о приложениях CipherLab. Пользователи могут запускать эти приложения, нажав «START» на вводной странице приложения.
	<b>Airlock</b>	Браузер Airlock — это современный многофункциональный веб-браузер с широкими возможностями настройки, который позволяет мобильным сотрудникам работать более продуктивно.
	<b>AppLock</b>	Приложение, используемое для ограничения системных ресурсов, предоставляемых пользователям.
	<b>BT Printer Mate</b>	Приложение, предоставляющее пользовательский интерфейс для сопряжения с Bluetooth-принтерами.
	<b>Button Assignment</b>	Приложение «Button Assignment» позволяет переназначить функции физических клавиш, чтобы они вызывали различные действия. Настройки, сделанные для одной или нескольких клавиш, можно сохранить в виде профиля, что позволяет пользователям удобно переключаться между различными наборами настроек.
	<b>Calculator</b>	Выполнение математических расчетов.
	<b>Calendar</b>	Создание и управление событиями и встречами.
	<b>Camera</b>	Съемка фото и видео.
	<b>Chrome</b>	Браузер для доступа в интернет, разработанный Google.
	<b>Clock</b>	Устанавливайте дату, время, часовой пояс в соответствии с вашим местоположением, а также управляйте будильником.
	<b>Contacts</b>	Управление контактной информацией, импорт/экспорт информации на другие устройства или SD карту.
	<b>Device Health Dashboard</b>	Приложение для определения состояния батареи и отображения информации о памяти и оперативной памяти устройства.
	<b>Drive</b>	Облачное хранение файлов и синхронизации, разработанное Google.

Иконка	Название	Описание
	<b>Enterprise Settings</b>	Приложение управления дополнительными настройками.
	<b>File</b>	Просмотр и управление файлами в локальном и внешнем хранилищах памяти.
	<b>Gmail</b>	Бесплатный почтовый сервис Gmail от Google.
	<b>Google</b>	Быстрый доступ к сервисам Google и поиску.
	<b>Google Play Movies &amp; TV</b>	Сервис онлайн просмотра видео, разработанный Google.
	<b>HF RFID Configuration</b>	Приложение для настройки RFID и NFC.
	<b>Keep Notes</b>	Встроенное приложение Android для создания заметок, разработанное Google.
	<b>Maps</b>	Карты Google.
	<b>Messages</b>	Отправка SMS и MMS сообщений.
	<b>Phone</b>	Выполняет и принимает вызовы, получает доступ к голосовой почте, просматривает историю вызовов, управляет телефонными контактами и настраивает параметры телефона.
	<b>Photos</b>	Сервис облачного и локального хранения и просмотра фото и видео, разработанный Google.
	<b>Play Store</b>	Магазин приложений, игр, книг, музыки и фильмов компании Google и других компаний, позволяющий владельцам устройств с операционной системой Android устанавливать и приобретать различные приложения.
	<b>Reader Config</b>	Настройка параметров сканера, формат и путь вывода данных, настройки типов штрих-кода, считывание штрих-кодов.
	<b>Settings</b>	Настройки терминала.
	<b>Signature Capture</b>	Простое и удобное приложение, которое превращает ваше устройство в планшет для подписи.
	<b>SIP Controller</b>	Приложение для быстрого открытия или закрытия виртуальной клавиатуры нажатием на плавающую кнопку.
	<b>Software Trigger</b>	Приложение, для удобного управления триггером сканера штрих-кода с помощью виртуальной экранной клавиши.

---

Иконка	Название	Описание
	<b>Sound Recorder</b>	Запись и воспроизведение аудио информации.
	<b>Duo</b>	Приложение для видео звонков, разработанное Google.
	<b>WMDSAgent</b>	WMDS (Wireless Mobile Deployment System – Система Развертывания Мобильных Устройств) для Android — это серверная программа на базе Windows, которая может развертывать настройки и конфигурации (созданные Android Deployment Configurator) на устройства Android через беспроводную сеть.
	<b>WMDSInstaller</b>	WMDSInstaller загрузит последнюю версию приложения WMDSAgent через Интернет, а затем выполнит автоматическую установку.
	<b>YouTube</b>	Сервис для просмотра и распространения видео.
	<b>YT Music</b>	Приложение потокового сервиса, разработанное YouTube, который позволяет пользователям слушать песни и просматривать музыкальные клипы на YouTube.

---

## ПРИЛОЖЕНИЕ II

---

### ЛИЦЕНЗИЯ С ОТКРЫТЫМ ИСХОДНЫМ КОДОМ

ReaderConfig включает в себя проект android-serialport-api Apache License версии 2.0, январь 2004 г.

<http://www.apache.org/licenses/>

Условия использования, воспроизведения и распространения

#### 1. Определения

«Лицензия» — это условия использования, воспроизведения и распространения в объёме, определяемом в разделах с 1 по 9 настоящего документа.

«Лицензиар» — это владелец авторского права или лицо, уполномоченное владельцем авторских прав, предоставляющие Лицензию.

«Юридическое лицо» — это объединение действующих лиц и остальных лиц, которые контролируют, контролируются или находятся под общим контролем с действующими лицами. Для целей данного определения, «контроль» означает (I) силу, прямую или косвенную, определяющую развитие или управление такого лица согласно договорённостям или иным образом, или (II) собственность пятидесяти процентов (50%) или более находящихся в обращении акций, или (III) доверительное управление этим лицом.

«Вы» — это физическое или юридическое лицо, использующее права, предоставленные Лицензией.

«Исходная форма» — это форма, предпочтительная для внесения изменений, включая исходный код, исходники документации, конфигурационные файлы и не ограничиваясь ими.

«Объектная форма» — это результат автоматического преобразования исходников, включающий исходный код, откомпилированный в объектный, сгенерированную документацию и другие виды медиа, но не ограничивающийся ими.

«Работа» — это объект авторского права в Исходной или Объектной форме, доступный на условиях Лицензии, о чём свидетельствует уведомление об авторстве, которое входит в Работу или прилагается к ней.



---

«Производные работы» — это любые работы в Исходной или Объектной форме, основанные на Работе или полученные из неё, для которых редакционные изменения, аннотации, развитие или иные изменения, имеют, в целом, независимое авторство. Для целей настоящей Лицензии, производные работы не включают работы, которые отделимы от Работы и её производных, например, связываются по имени или ссылке с интерфейсом Работы.

«Вклад» — это любое авторское произведение, в том числе оригинальная версия Работы, все изменения и дополнения Работы и Производных работ, умышленно представленные Лицензиару для включения в Работу владельцем авторского права или лицом (юридическим лицом), уполномоченным представлять владельца авторских прав. Для целей данного определения, «представление» означает любую форму электронного, словесного или письменного сообщения, направленного Лицензиару или его представителям, включая, но не ограничиваясь электронными списками рассылки, системами управления исходным кодом и дефектами, управляемыми Лицензиаром или от его имени с целью обсуждения и улучшения Работы, за исключением сообщений, помеченных владельцем авторских прав, как «не вклад».

«Участник» — это Лицензиар, а также любое физическое или юридическое лицо, от имени которого Лицензиаром был получен вклад, впоследствии включенный в Работу.

## 2. Предоставление прав

В соответствии с условиями настоящей Лицензии, каждый Участник настоящим предоставляет Вам вечную, неэксклюзивную, бесплатную, безвозмездную, безотзывную лицензию прав на воспроизведение, изменение, публичный показ, публичное исполнение, сублицензирование и распространение Работы и Производных работ в Исходной и Объектной формах по всему миру.

## 3. Предоставление патентных прав

В соответствии с условиями настоящей Лицензии, каждый Участник настоящим предоставляет Вам вечную, неэксклюзивную, бесплатную, безвозмездную, безотзывную (кроме случаев, перечисленных в этом разделе) патентную лицензию производить, произвести, использовать, предлагать продать, продавать, импортировать и иным образом передавать Работу по всему миру. Эта Лицензия относится только к патентным правам, лицензированным Участником и с необходимостью нарушаемым отдельным Вкладом Участника или Вкладом Участника вкпе с Работой, в которую Вклад был сделан. Если Вы начинаете патентный спор в отношении любого лица (включая встречный иск), утверждая, что Работа или Вклад, включенный в работу, являются прямым или частичным нарушением патентных прав, то все патентные права, предоставленные Вам этой Лицензией, заканчиваются в день соответствующего судебного иска.

## 4. Распространение

Вы можете воспроизводить и распространять копии Работы или Производных работ на любом носителе, с изменениями или без, в Исходной или Объектной форме, при условии, что выполняются следующие условия:

Вы должны предоставить всем другим получателям Работы и Производных работ, копию этой лицензии, и

Вы должны снабдить все модифицированные файлы явными уведомлениями, что Вы изменили файлы, и

Вы должны сохранить в Исходной форме любых Производных работ, которые вы распространяете, все авторские права, патенты, торговые марки, а также соответствующие атрибуции из Исходной формы Работы, за исключением тех, что не имеют отношения к какой-либо части Производной работы; и

если Работа включает в себя текстовый файл NOTICE, как часть пакета, то любые Производные работы, распространяемые Вами, должны включать читаемую копию этого файла, за исключением тех замечаний, которые не имеют отношения к какой-либо части Производной работы, по крайней мере в одном из следующих мест: в текстовом файле NOTICE, который поставляется в составе Производной работы; в Исходной форме документации, если она поставляется вместе с Производной работой, в изображении, генерируемом Производной работой, где обычно появляются упоминания сторонних производителей. Содержимое файла NOTICE предоставляется для информационных целей и не изменяет Лицензию. Вы можете добавить свои собственные уведомления в Производные работы, которые Вы распространяете, рядом или в качестве добавления к тексту NOTICE, при условии, что такие дополнительные уведомления не могут быть истолкованы, как изменение лицензии. Вы можете добавить утверждение своего авторского права на Ваши изменения и предусмотреть дополнительные или иные лицензионные условия и условия использования, воспроизведения или распространения Ваших изменений или Производной работы в целом, при условии, что использование, воспроизведение и распространение Работы Вами соответствует условиям этой Лицензии.

#### 5. Предоставление вкладов

Если Вы явно не указали иное, любые материалы, намеренно представленные Вами для включения в Работу Лицензиаром должны соответствовать положениям и условиям данной Лицензии без каких-либо дополнительных условий или ограничений. Вышесказанное никаким образом не заменяет и не изменяет условия любого отдельного лицензионного соглашения, заключённого Вами и Лицензиаром в отношении таких взносов.

#### 6. Товарные знаки

Эта лицензия не дает разрешения на использование торговых наименований, товарных знаков, знаков обслуживания или названий продуктов Лицензиара, за исключением случаев разумного и обычного использования при описании происхождения Работы и воспроизведении содержания файла NOTICE.

#### 7. Отказ от гарантий

---

---

Если это не предусмотрено применимыми законами или не согласовано в письменной форме, Лицензиар предоставляет Работу (и каждый Участник предоставляет свои Вклады) «как есть», без гарантий и условий любого рода, явных или подразумеваемых, включая, без ограничений, любые условия или гарантии прав собственности, патентных прав, коммерческой ценности и пригодности для определённой цели. Вы несёте полную ответственность за определение целесообразности использования или распространения Работы и несёте риски, связанные с осуществлением прав в соответствии с настоящей Лицензией.

#### 8. Ограничение ответственности

Ни в каком случае и ни на каком правовом поле, будь то в результате гражданского правонарушения (включая халатность), по соглашению, или в других случаях, если только это не требуется действующим законодательством (например, в случае преднамеренных действий и грубой небрежности) или согласовано в письменной форме, никакой Участник не будет нести ответственность перед Вами за убытки, в том числе любые прямые, косвенные, специальные, случайные или последующие убытки любого характера, возникающие в результате этой Лицензии или в связи с использованием или невозможностью использования Работы (включая возмещение ущерба за потерю репутации, прекращение работы, компьютерный сбой или неисправность, любые другие коммерческие убытки или потери, но не ограничиваясь ими), даже если такой Участник был уведомлен о возможности таких убытков.

#### 9. Принятие ответственности по гарантиям

При распространении работы Вы можете предложить и взимать плату за гарантии, поддержку, поручительство, компенсации и другие обязательства по ответственности или правам в соответствии с настоящей Лицензией. Тем не менее, при принятии таких обязательств, Вы действуете только от своего имени и под Вашу исключительную ответственность, а не от имени какого-либо другого Участника, и только тогда, когда Вы согласны компенсировать убытки, защищать и поддерживать каждого Участника от какой-либо ответственности или претензий, заявленных по причине Вашего принятия таких гарантий или дополнительной ответственности.

Конец определений и условий